



HELIOS · PREISSER

DIE FACHHANDELSMARKE



# MESSTECHNIK KATALOG

[www.helios-preisser.de](http://www.helios-preisser.de)

## 2023 / 2024

gültig vom 01. Juli 2023 bis 30. Juni 2024

# MESSTECHNIK KATALOG 2023 / 2024



Messschieber



Messuhren



Messschrauben



Rundlaufprüfgeräte



Grenzlehndorne &  
Fühlerlehnenbänder

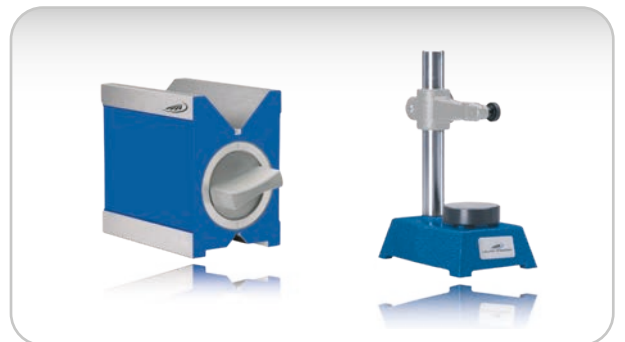

Messhilfsmittel



DIN-Winkel &  
Schlosserwinkel

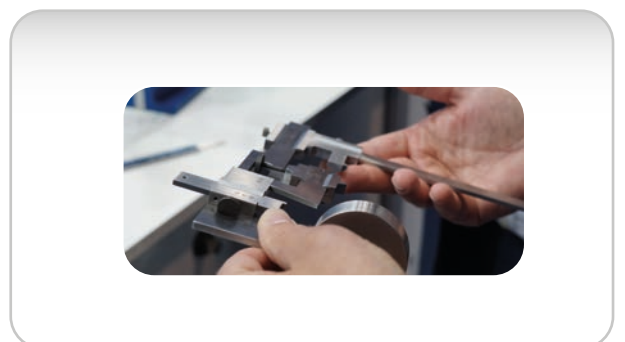

Sondermessmittel

# In Deutschland zu Hause

Am neuen Standort in Gammertingen





„Seit über 80 Jahren Ihr  
zuverlässiger Partner  
rund um Handmesstechnik“



HELIOS · PREISSER

Liebe Kundinnen und Kunden,

wir freuen uns Ihnen unseren neuen, überarbeiteten Katalog 2023 mit einem aktualisierten Handmessmittelsortiment zu präsentieren.

Auch in dieser Ausgabe bieten wir Ihnen die gewohnt große Auswahl an hochwertigen und präzisen Handmessmitteln und Messhilfsmitteln, zugeschnitten auf Ihre Anforderungen und Ansprüche.

Als starker und zuverlässiger Partner stehen wir Ihnen aber nicht nur mit unserem umfangreichen Vollsortiment, sondern auch mit professionellem Service und fachkundiger Beratung durch unser Team in Gammertingen zur Seite.

Ihre besondere Aufmerksamkeit möchten wir darauf richten, dass wir an unserem neuen Standort in Gammertingen auch weiterhin individuelle Sondermessmittel für Sie fertigen.

Fordern Sie uns, wir sind für Sie da.

Dustin Schmidt  
Leiter Marke HELIOS-PREISSER



# AUSWAHL MESSSCHIEBER

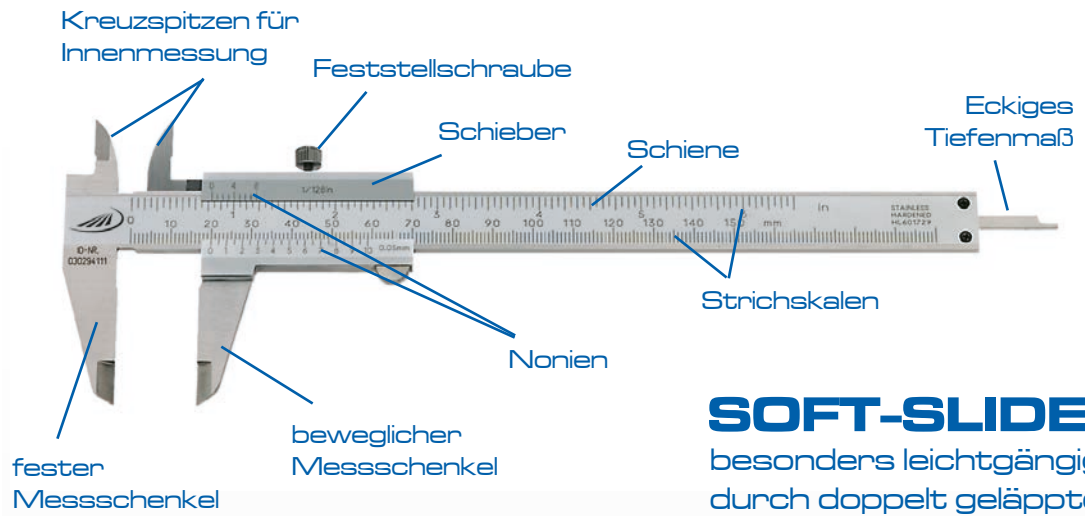

**SOFT-SLIDE**  
 besonders leichtgängig  
 durch doppelt geläppte  
 Führungsschiene



**1326i**  
 mit integriertem Funk

## Anwendungsmöglichkeiten für Messschieber

### Außenmessung

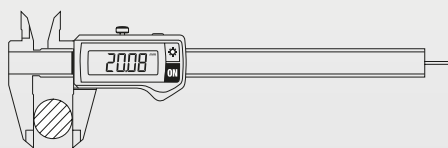

### Innenmessung

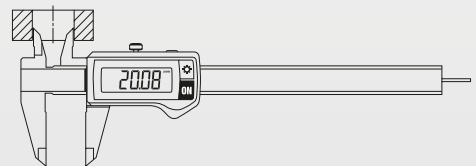

### Tiefenmessung



### Stufen- / Abstandsmessung

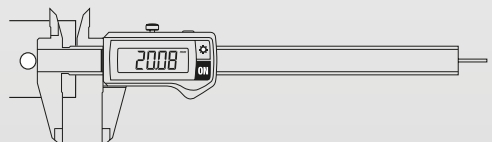

# 1. KAPITEL MESSSCHIEBER

8	Nonius-Taschenmessschieber
14	Knopfmaße / Reifenprofil-Tiefenmaß
15	Taschenmessschieber mit Uhranzeige
16	Messzeugsatz
18	Digitale Taschenmessschieber
22	Universalmessschieber
24	Taschenmessschieber für besondere Anwendungen
30	Nonius-Werkstattmessschieber
34	Digitale Werkstattmessschieber
38	Greifspitzen-Messschieber analog
39	Taschenmessschieber mit 40 mm Kreuzspitzen
40	Außensicherungsnuten-Messschieber
41	Innensicherungsnuten-Messschieber
42	Messschieber für 3-/5-Punkt-Messung / zur Fräseinstellung
43	Fasenmessgerät / Radiusmessgerät
44	Zahnweiten-Messschieber
45	Nonius-Tiefenmessschieber
48	Digitale Tiefenmessschieber
55	Digitaler Kleintiefenmessschieber
56	Prüfsatz für Messschieber
57	Holzetuis für Messschieber



## 0184 Taschenmessschieber



ISO  
13385



### Ausführung

- rostfreier Stahl
- Ableseteile mattverchromt
- ISO 13385
- Momentfeststellung
- Kreuzspitzen
- Hauptteilung tiefergelegt
- 4-fach Messung
- Gewindetabelle

### Lieferung

- Kunstledertasche

☒	☒	Messbereich		Schnabellänge		Ablesung		Fehlergrenze mm	Tiefenmaß	Best. Nr.	Listenpreis EUR
		mm	inch	mm	inch	mm	inch				
<b>mit Momentfeststellung</b>											
		0 - 150	0 - 6	40	1,6	0,05	1/128	0,05	eckig	0184 501	29,40
		0 - 200	0 - 8	50	1,6	0,05	1/128	0,05	eckig	0184 505	38,90
		0 - 300	0 - 12	60	2,0	0,05	1/128	0,05	ohne	0184 508	58,00

## 0185 Taschenmessschieber



ISO  
13385



### Ausführung

- rostfreier Stahl
- Ableseteile mattverchromt
- ISO 13385
- Kreuzspitzen
- Hauptteilung tiefergelegt
- 4-fach Messung
- Gewindetabelle
- Feststellschraube

### Lieferung

- Kunstledertasche

☒	☒	Messbereich		Schnabellänge		Ablesung		Fehlergrenze mm	Tiefenmaß	Best. Nr.	Listenpreis EUR
		mm	inch	mm	inch	mm	inch				
<b>mit Feststellschraube</b>											
		0 - 100	0 - 4	30	1,2	0,05	-	0,05	eckig	0185 500	22,60
		0 - 150	0 - 6	40	1,6	0,05	1/128	0,05	eckig	0185 501	29,40
		0 - 200	0 - 8	50	2,0	0,05	1/128	0,05	eckig	0185 505	38,90
		0 - 300	0 - 12	60	2,4	0,05	1/128	0,05	ohne	0185 508	58,00
<b>mit Noniusablesung 0,02 mm</b>											
		0 - 150	0 - 6	40	1,6	0,02		0,03	eckig	0185 50105	29,40
		0 - 200	0 - 8	50	2,0	0,02		0,03	eckig	0185 50505	38,90



## 0188 / 0189 Taschenmessschieber



ISO 13385

1

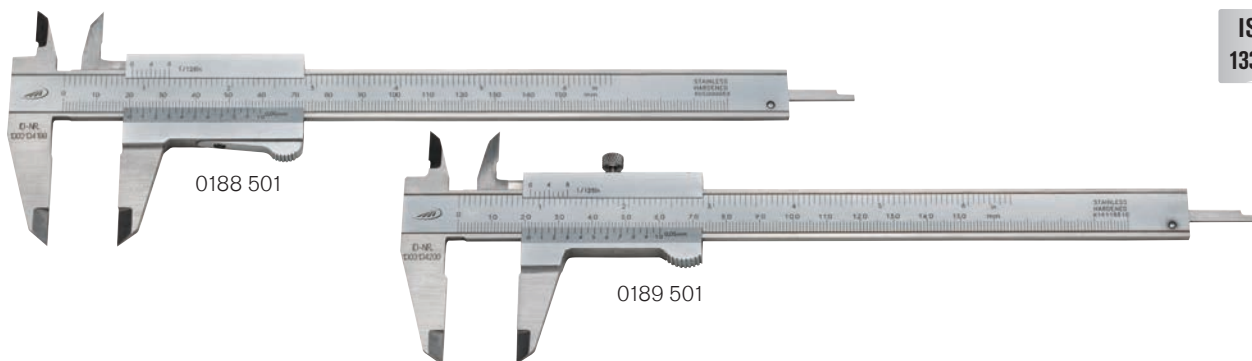

### Ausführung

- rostfreier Stahl
- Ableseteile mattverchromt
- ISO 13385
- Kreuzspitzen

### Lieferung

- Kunstledertasche

☒	☒	Messbereich		Schnabellänge		Ableseung		Fehlergrenze	Tiefenmaß	Best. Nr.	Listenpreis EUR
		mm	inch	mm	inch	mm	inch	mm			
<b>mit Momentfeststellung</b>											
		0 - 150	0 - 6	40	1,6	0,05	1/128	0,05	eckig	0188 501	26,00
<b>mit Feststellschraube</b>											
		0 - 150	0 - 6	40	1,6	0,05	1/128	0,05	eckig	0189 501	26,00

## 0194 / 0195 Taschenmessschieber mit rundem Tiefenmaß



ISO 13385

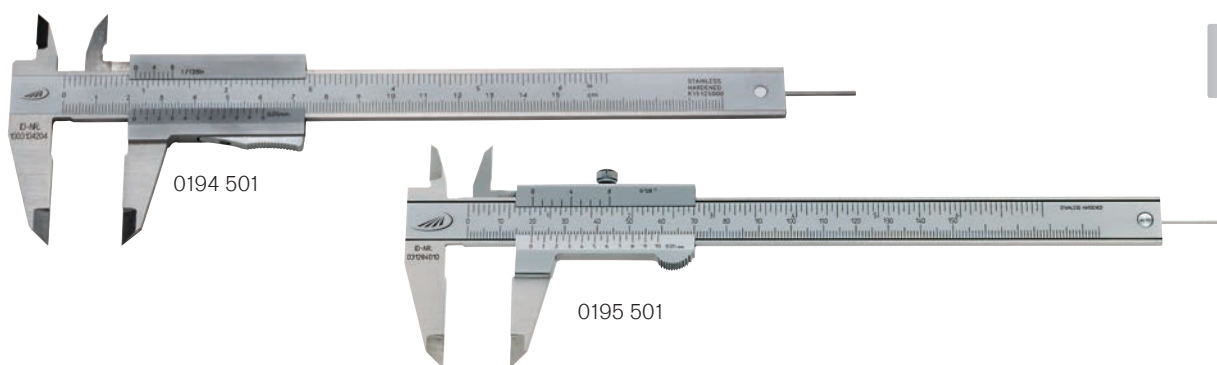

### Ausführung

- rostfreier Stahl
- Ableseteile mattverchromt
- ISO 13385
- Kreuzspitzen

### Lieferung

- Kunstledertasche

☒	☒	Messbereich		Schnabellänge		Ableseung		Fehlergrenze	Tiefenmaß	Best. Nr.	Listenpreis EUR
		mm	inch	mm	inch	mm	inch	mm			
<b>mit Momentfeststellung</b>											
		0 - 150	0 - 6	40	1,6	0,05	1/128	0,05	rund ø 1,6	0194 501	30,50
<b>mit Feststellschraube</b>											
		0 - 150	0 - 6	40	1,6	0,05	1/128	0,05	rund ø 1,6	0195 501	30,50





## 0196 Taschenmessschieber mit Noniusablesung 0,02 mm



### Ausführung

- rostfreier Stahl
- Ableseteile mattverchromt
- ISO 13385
- Kreuzspitzen

### Lieferung

- Kunstledertasche

ISO  
13385

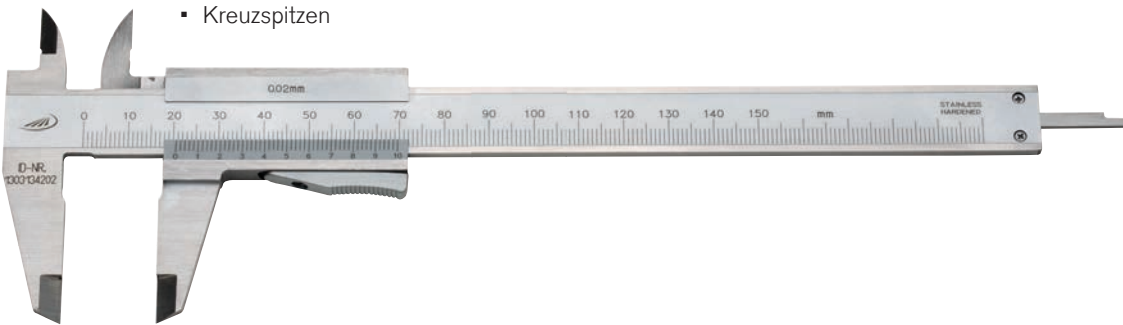

	Messbereich		Schnabellänge		Ablesung	Fehlergrenze	Tiefenmaß	Best. Nr.	Listenpreis EUR
	mm	inch	mm	inch	mm	mm			
mit Momentfeststellung	0 - 150	0 - 6	40	1,6	0,02	0,03	eckig	0196 50105	28,30

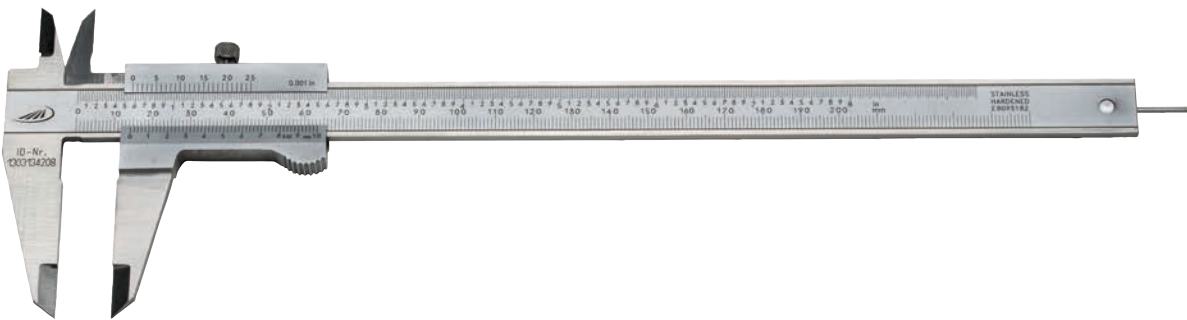

	Messbereich		Schnabellänge		Ablesung	Fehlergrenze	Tiefenmaß	Best. Nr.	Listenpreis EUR
	mm	inch	mm	inch	mm	mm			
mit Feststellschraube	0 - 200	0 - 8	40	2,0	0,02	0,03	rund ø 1,6	0196 50516	40,50



	Messbereich		Schnabellänge		Ablesung	Fehlergrenze	Tiefenmaß	Best. Nr.	Listenpreis EUR
	mm	inch	mm	inch	mm	mm			
mit Feststellschraube	0 - 150	0 - 6	40	1,6	0,02	0,03	eckig	0196 50 116	28,30



## 0197 Taschenmessschieber SOFT - SLIDE



ISO  
13385

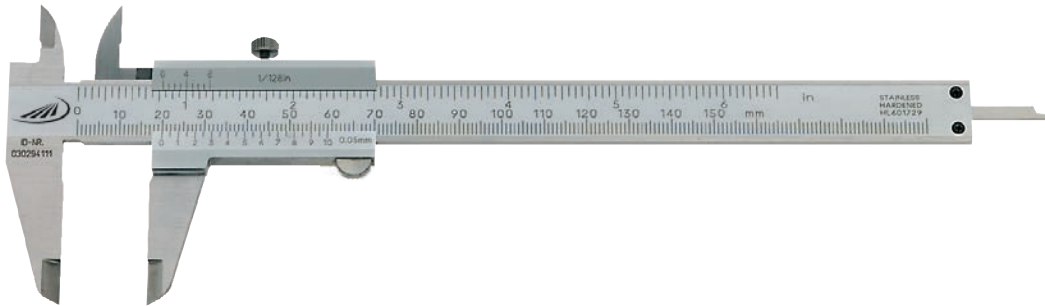

1

### Ausführung

- Besonders leichtgängig durch doppelt geläppte Führungsschiene
- rostfreier Stahl
- Ableseile mattverchromt
- ISO 13385
- Kreuzspitzen
- Feststellschraube
- Hauptteilung tiefergelegt
- 4-fach Messung
- Gewindetabelle

### Lieferung

- Kunstledertasche

Icon	Messbereich		Schnabellänge		Ableseung		Fehlergrenze	Tiefenmaß	Best. Nr.	Listenpreis
	mm	inch	mm	inch	mm	inch				
	0 - 150	0 - 6	40	1,6	0,05	1/128	0,05	eckig	0197 501	37,20
	0 - 200	0 - 8	50	2,0	0,05	1/128	0,05	eckig	0197 505	85,00
	0 - 300	0 - 12	60	2,4	0,05	1/128	0,05	ohne	0197 508	168,00

## 0198 / 0199 Taschenmessschieber mit parallaxfreier Ableseung



ISO  
13385

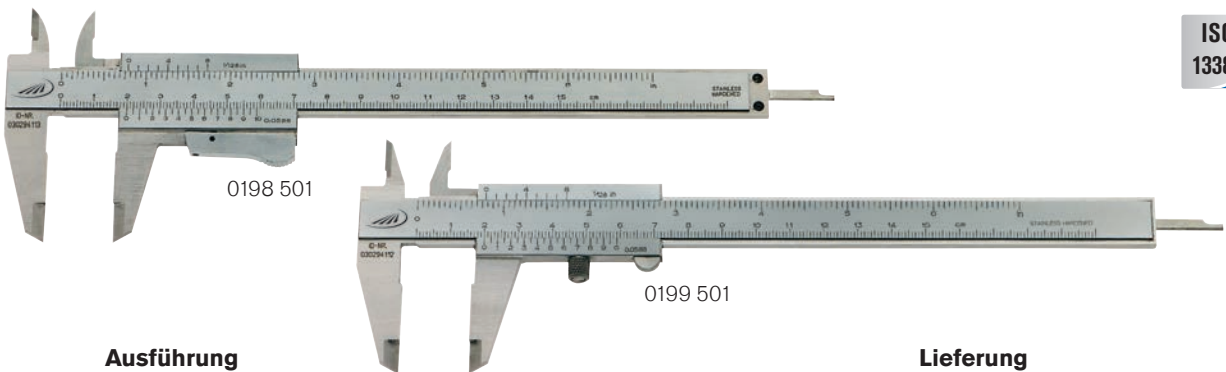

### Ausführung

- parallaxfreie Ableseung
- rostfreier Stahl
- Ableseile mattverchromt
- ISO 13385
- Kreuzspitzen
- 4-fach Messung
- Gewindetabelle

### Lieferung

- Kunstledertasche

Icon	Messbereich		Schnabellänge		Ableseung		Fehlergrenze	Tiefenmaß	Best. Nr.	Listenpreis
	mm	inch	mm	inch	mm	inch				
<b>mit Momentfeststellung</b>										
	0 - 150	0 - 6	40	1,6	0,05	1/128	0,05	eckig	0198 501	34,40
<b>mit Feststellschraube</b>										
	0 - 150	0 - 6	40	1,6	0,05	1/128	0,05	eckig	0199 501	34,40



## 0190 Taschenmessschieber DUO-FIX



ISO  
13385

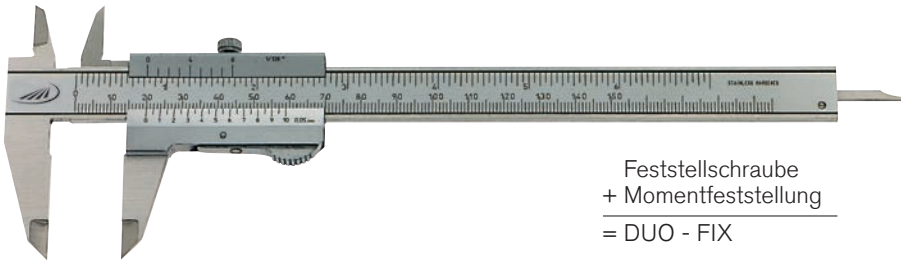

Feststellschraube  
+ Momentfeststellung  
= DUO - FIX

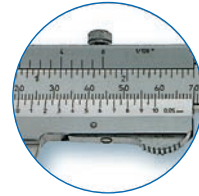

### Ausführung

- rostfreier Stahl
- Ablese-teile mattverchromt
- ISO 13385
- Momentfeststellung und Feststellschraube
- Kreuzspitzen
- Hauptteilung tiefergelegt
- 4-fach Messung
- Gewindetabelle

### Lieferung

- Kunstledertasche

☒	☒	Messbereich		Schnabellänge		Ableseung		Fehlergrenze	Tiefenmaß	Best. Nr.	Listenpreis
		mm	inch	mm	inch	mm	inch	mm			EUR
		0 - 150	0 - 6	40	1,6	0,05	1/128	0,05	eckig	0190 501	30,50

## 0203 Feinmess-Taschenmessschieber PRISMA



ISO  
13385

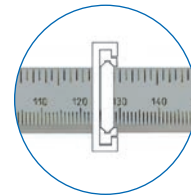
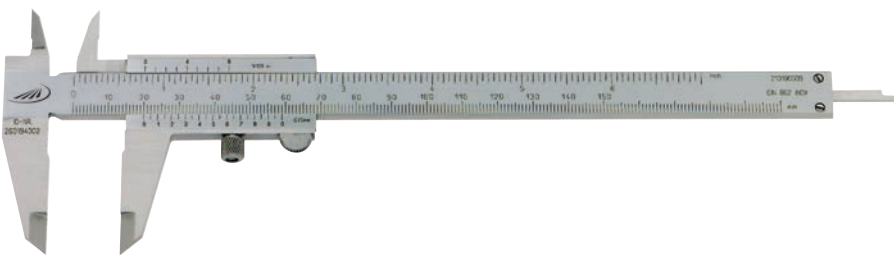

### Ausführung

- parallaxfreie Ableseung
- Doppelprismenführung für bestmögliche Führungseigenschaften
- rostfreier Stahl
- Ablese-teile mattverchromt
- ISO 13385
- Feststellschraube unten
- Kreuzspitzen
- 4-fach Messung
- Gewindetabelle

### Lieferung

- Kunstledertasche

☒	☒	Messbereich		Schnabellänge		Ableseung		Fehlergrenze	Tiefenmaß	Best. Nr.	Listenpreis
		mm	inch	mm	inch	mm	inch	mm			EUR
		0 - 150	0 - 6	40	1,6	0,05	1/128	0,05	eckig	0203 501	59,00



## 0182 Taschenmessschieber für Linkshänder



1

### Ausführung

- rostfreier Stahl
- Ableseteile mattverchromt
- Feststellschraube
- Werksnorm

### Lieferung

- Kunstledertasche

☒ ☒	Messbereich		Schnabellänge		Ablesung		Fehlergrenze	Tiefenmaß	Best. Nr.	Listenpreis
	mm	inch	mm	inch	mm	inch	mm			EUR
	0 - 150	0 - 6	40	1,6	0,05	1/128	0,05	eckig	0182 501	38,90



## 0180 Knopfmaß



### Ausführung

- aus Hartmessing
- Werksnorm

### Lieferung

- Karton

☒ ☒	Messbereich		Schnabellänge		Ableseung		Best. Nr.	Listenpreis EUR
	mm	inch	mm	inch	mm	inch		
	0 - 100	0 - 6	25	1,0	0,1	1/16	0180 320	8,10

## 0180 Knopfmaß



### Ausführung

- aus Hartmessing
- mit Lochmaßansatz  
5 mm für Innen-  
messung
- Werksnorm

### Lieferung

- Karton

☒ ☒	Messbereich		Schnabellänge		Ableseung		Best. Nr.	Listenpreis EUR
	mm	inch	mm	inch	mm	inch		
	0 - 100	0 - 6	25	1,0	0,1	1/16	0180 330	8,10

## 0180 Reifenprofil-Tiefenmaß



### Ausführung

- aus Hartmessing
- Werksnorm

### Lieferung

- Karton

☒ ☒	Messbereich		Ableseung		Best. Nr.	Listenpreis EUR
	mm	inch	mm	inch		
	0 - 30	0 - 1,18	0,1	1/16	0180 310	5,00



## 0217 / 0218 Uhrmessschieber



ISO  
13385

1



### Ausführung

- rostfreier Stahl
- Skala mattverchromt
- ISO 13385
- Feststellschraube
- Kreuzspitzen

- Zeigerumdrehung
- bei 0217 = 2 mm
- bei 0218 = 1 mm
- 4-fach Messung

### Lieferung

- Etui

	Messbereich		Schnabellänge		Ablesung	Fehlergrenze	Tiefenmaß	Best. Nr.	Listenpreis EUR
	mm	inch	mm	inch	mm	mm			
▪	0 - 150	0 - 6	40	1,6	0,02	0,03	eckig	0217 501	76,00
▪	0 - 200	0 - 8	40	1,6	0,02	0,03	eckig	0217 502	153,00
▪	0 - 150	0 - 6	40	1,6	0,01	0,03	eckig	0218 501	102,00



## 0212 Qualitäts-Messzeugsatz (8-teilig)



### Satz bestehend aus:

- Taschenmessschieber DUO-FIX
- Bügelmessschraube mit HM-Messflächen, Messbereich 0-25 mm, Ablesung 0,01 mm
- Biegsamer Stahlmaßstab, rostfrei, Messbereich 200 mm, Teilung mm / mm, 13 x 0,5 mm
- Haarwinkel gehärtet, DIN 875/00, 100 x 70 mm, mit blendfrei mattierter Haarmesskante
- Haarlineal gehärtet und geschliffen, DIN 874/00, Länge 100 mm
- Reißnadel Hartmetall bestückt, Sechskantgriff aus einem Stück, mit Ansteckclip, Länge 180 mm
- Radienschablone aus Spezialstahl, 17 Blatt, konkav und konvex, mit Feststellmutter, Messbereich 1,0 – 7,0 mm
- Gewindeschablone kombiniert metrisches ISO- und Whitworthgewinde, 48 Blatt, Steigungen 0,4 – 7,0 / 4 – 62

### Lieferung

- Holzetui

☒	☒	Messbereich mm	Ablesung mm	Ablesung inch	Tiefenmaß mm	Best. Nr.	Listenpreis EUR
<b>Set mit Taschenmessschieber DUO - FIX (0190 501)</b>							
		0 - 150	0,05	1/128	eckig	0212 520	150,00



## DIGI-MET® QuickStart-Elektronik



### QuickStart-Elektronik mit QuickLock-Funktion für einmaliges Nullsetzen

Alle Messschieber mit QuickStart-Elektronik sind zusätzlich mit der innovativen **QuickLock**-Funktion ausgestattet. Nach einmaligem Setzen der Nullposition bleibt diese für alle weiteren Messungen gespeichert. Die aktivierte QuickLock-Funktion ist am Schloss-Symbol auf dem Display erkennbar und sichert die eingestellte Nullposition gegen unbeabsichtigte Tastenbetätigung (Tastensperre). Der Messschieber bleibt ständig messbereit. Die LCD-Anzeige wird durch Betätigen der ON-Taste oder durch Bewegen des Schiebers automatisch aktiviert. Das bei konventionellen Messschiebern notwendige erneute Nullsetzen nach dem Einschalten entfällt.

#### Konventionell

① Einschalten

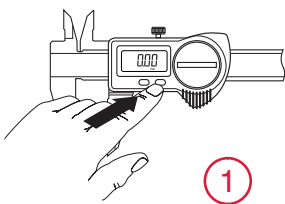

② Zusammenschieben

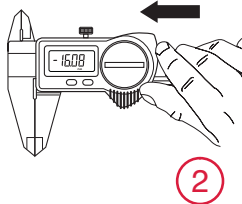

③ Nullsetzen

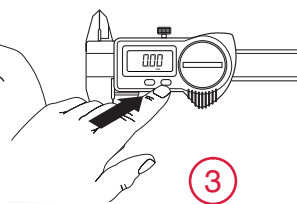

④ Messergebnis

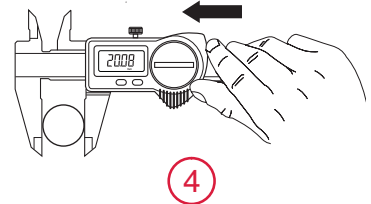

#### QuickStart-Elektronik

①

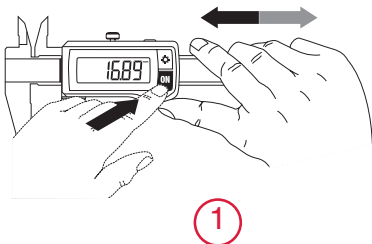

②

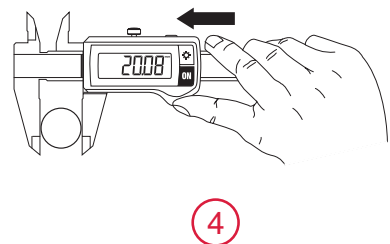

ON-Taste betätigen oder Schieber bewegen

## DIGI-MET® QuickLock-Funktion



### 1. Einmaliges Nullsetzen 2. QuickLock-Funktion aktivieren

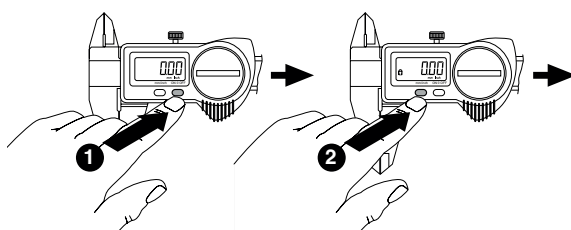

#### Vorteile der QuickLock-Funktion

- Messschieber ist jederzeit messbereit
- eingestellte Nullposition ist gegen unbeabsichtigte Tastenbetätigung gesichert (Tastensperre) und am Schloss-Symbol auf dem Display erkennbar





## 1326i DIGI-MET® Taschenmessschieber IP67 mit integriertem Funk

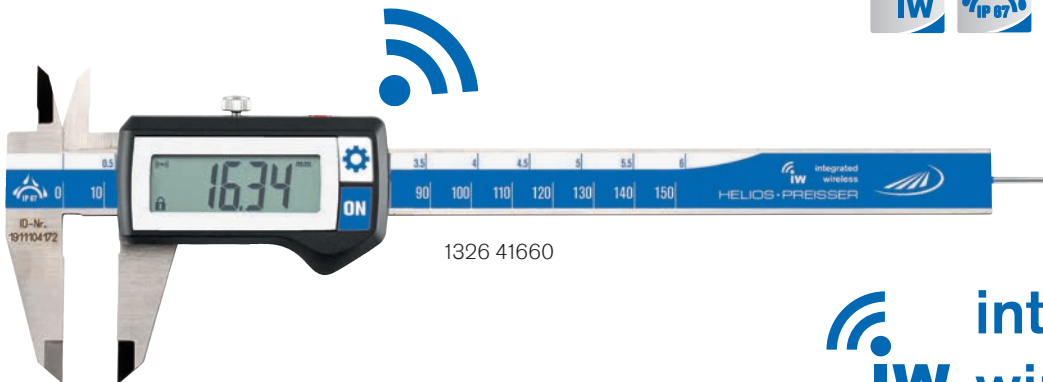

1326 41660

**integrated  
IW wireless**

### Ausführung

- Messsystem unempfindlich gegen Kühlmittel und Staub
- Schutzart IP67
- rostfreier Stahl
- LCD-Anzeige 11 mm
- ISO 13385
- Gehäuse und Tastatur mit hoher chemischer Beständigkeit
- Feststellschraube
- Kreuzspitzen
- 4-fach Messung bei Messbereich 150 und 200 mm
- 3-fach Messung bei Messbereich 300 mm

### Funktionen

- ON / OFF
- **Quick-Start**
- **Quick-Lock** (Tastensperre)
- Nullsetzen an beliebiger Stelle
- mm / inch Umschaltung
- PRESET-Funktion (Messwertvoreinstellung)
- Integrierter Funksender

### Lieferung

- Kunststoffetui



Weitere Informationen zu unserer i-Serie und Integrated Wireless auf Seite 224

☐	Messbereich		Schnabellänge		Ableitung		Fehlergrenze	Tiefenmaß	Best. Nr.	Listenpreis
	mm	inch	mm	inch	mm	inch				
▪	0 - 150	0 - 6	40	1,6	0,01	.0005	0,03	rund ø 1,5	1326 41660	246,00
▪	0 - 150	0 - 6	40	1,6	0,01	.0005	0,03	eckig	1326 41760	246,00
▪	0 - 200	0 - 8	50	2,0	0,01	.0005	0,03	eckig	1326 41860	315,00
▪	0 - 300	0 - 12	65	2,5	0,01	.0005	0,04	ohne	1326 42260	380,00



1998780

### Zubehör

i-Stick USB-Empfänger für Integrated Wireless

Best. Nr.

1998 780

Listenpreis

EUR

108,00

Integrated Wireless ist für den Verkauf innerhalb des Europäischen Wirtschaftsraumes bestimmt



## 1320 DIGI-MET® Taschenmessschieber



1320 416



1320 517



### Ausführung

- induktives Messsystem, resistent gegen Feuchtigkeit und Handschweiß
- rostfreier Stahl
- LCD-Anzeige: 11 mm ohne Datenausgang, 7,5 mm mit Datenausgang
- ISO 13385
- Feststellschraube
- Kreuzspitzen
- 4-fach Messung bei Messbereich 150 und 200 mm
- 3-fach Messung bei Messbereich 300 mm

### Funktionen

- ON / OFF
- **Quick-Start**
- **Quick-Lock** (Tastensperre)
- Nullsetzen an beliebiger Stelle
- mm / inch Umschaltung
- PRESET-Funktion (Messwertvoreinstellung) (nur 1320 4xx)

- variabler Datenausgang (nur 1320 5xx)

### Lieferung

- Kunststoffetui

☒	Messbereich		Schnabellänge		Ableseung		Fehlergrenze	Tiefenmaß	Best. Nr.	Listenpreis EUR
	mm	inch	mm	inch	mm	inch				
<b>ohne Datenausgang</b>										
▪	0 - 150	0 - 6	40	1,6	0,01	.0005	0,03	rund ø 1,5	1320 416	130,00
▪	0 - 150	0 - 6	40	1,6	0,01	.0005	0,03	eckig	1320 417	130,00
<b>mit DATA VARIABLE</b>										
▪	0 - 150	0 - 6	40	1,6	0,01	.0005	0,03	rund ø 1,5	1320 516	164,00
▪	0 - 150	0 - 6	40	1,6	0,01	.0005	0,03	eckig	1320 517	164,00
▪	0 - 200	0 - 8	50	2,0	0,01	.0005	0,03	eckig	1320 519	209,00
▪	0 - 300	0 - 12	65	2,5	0,01	.0005	0,04	ohne	1320 522	265,00
<b>mit DATA VARIABLE, mit extra langen Kreuzspitzen (40mm)</b>										
▪	0 - 150	0 - 6	40	1,6	0,01	.0005	0,03	rund ø 1,5	1320 518	446,00

Weitere Informationen zu 1320 518 auf Seite 39



1998720

1998501

1997501

### Zubehör

	Best. Nr.	Listenpreis EUR
Datenkabel DataVariable an Digimatic	1998 501	73,00
Datenkabel DataVariable an RS232	1997 501	57,00
Datenkabel DataVariable an USB	1998 720	82,00



## 1326 DIGI-MET® Taschenmessschieber IP67



1326 416

### Ausführung

- Messsystem unempfindlich gegen Kühlmittel und Staub
- Schutzart IP67
- rostfreier Stahl
- LCD-Anzeige 11 mm
- ISO 13385
- Gehäuse und Tastatur mit hoher chemischer Beständigkeit
- Feststellschraube
- Kreuzspitzen
- 4-fach Messung bei Messbereich 150 und 200 mm
- 3-fach Messung bei Messbereich 300 mm

### Funktionen

- ON / OFF
- **Quick-Start**
- **Quick-Lock** (Tastensperre)
- Nullsetzen an beliebiger Stelle
- mm / inch Umschaltung
- PRESET-Funktion (Messwertvoreinstellung)

### Lieferung

- Kunststoffetui

✕	Messbereich		Schnabellänge		Ableseung		Fehlergrenze	Tiefenmaß	Best. Nr.	Listenpreis EUR
	mm	inch	mm	inch	mm	inch	mm			
▪	0 - 150	0 - 6	40	1,6	0,01	.0005	0,03	rund ø 1,5	1326 416	180,00
▪	0 - 150	0 - 6	40	1,6	0,01	.0005	0,03	eckig	1326 417	180,00
▪	0 - 200	0 - 8	50	2,0	0,01	.0005	0,03	eckig	1326 418	254,00
▪	0 - 300	0 - 12	65	2,5	0,01	.0005	0,04	ohne	1326 422	322,00
mit HM-bestückten Messschnäbeln										
▪	0 - 150	0 - 6	40	1,6	0,01	.0005	0,03	rund ø 1,5	1326 914	387,00

## 0220 Zusatz-Tiefenmessbrücke



### Ausführung

- rostfreier Stahl
- Brückenlänge: 75 mm
- Abmessung: 75 x 6,5 mm

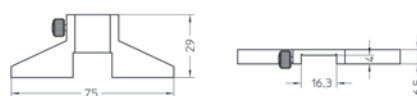
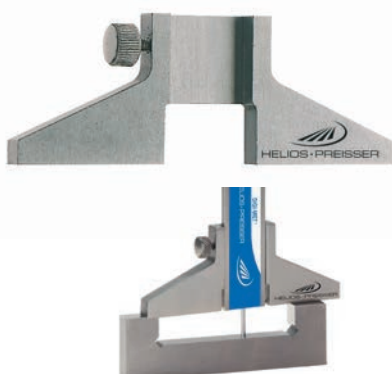

✕	Best. Nr.	Listenpreis EUR
▪	0220 705	25,30



## 1326 DIGI-MET® Taschenmessschieber IP67 mit Datenausgang



1

### Ausführung

- Messsystem unempfindlich gegen Kühlmittel und Staub
- Schutzart IP67
- rostfreier Stahl
- LCD-Anzeige 7,5 mm
- ISO 13385
- Feststellschraube
- Kreuzspitzen
- 4-fach Messung

### Funktionen

- ON / OFF
- **Quick-Start**
- **Quick-Lock** (Tastensperre)
- Nullsetzen an beliebiger Stelle
- mm / inch Umschaltung
- variabler Datenausgang RS 232 + Digimatic + USB

### Lieferung

- Kunststoffetui

☒	Messbereich		Schnabellänge		Ablesung		Fehlergrenze	Tiefenmaß	Best. Nr.	Listenpreis EUR
	mm	inch	mm	inch	mm	inch	mm			
▪	0 - 150	0 - 6	40	1,6	0,01	.0005	0,03	rund ø 1,5	1326 516	180,00
▪	0 - 150	0 - 6	40	1,6	0,01	.0005	0,03	eckig	1326 517	180,00
▪	0 - 200	0 - 8	50	2,0	0,01	.0005	0,03	eckig	1326 518	265,00



### Zubehör

	Best. Nr.	Listenpreis EUR
Datenkabel DataVariable an RS232	1997 501	57,00
Datenkabel DataVariable an Digimatic	1998 501	73,00
Datenkabel DataVariable an USB	1998 720	82,00



## 1348 DIGI-MET® Universalmessschieber

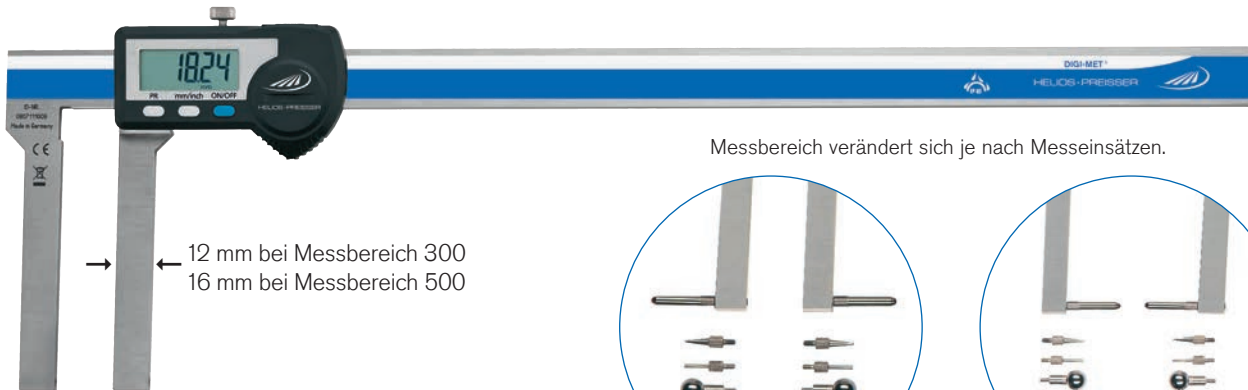

→ ← 12 mm bei Messbereich 300  
16 mm bei Messbereich 500

Messbereich verändert sich je nach Messeinsätzen.

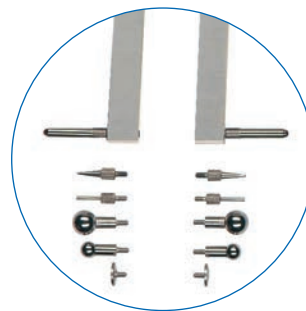

für Innenmessungen

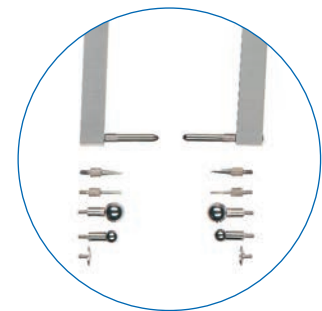

für Außenmessungen

### Ausführung

- rostfreier Stahl
- Werksnorm
- Schutzart IP65
- LCD-Anzeige 10 bzw. 12,5 mm
- Feststellschraube
- für Innen- und Außenmessungen
- individuell anpassbar auf problematische Messstellen durch Messeinsätze mit Gewinde M2,5

### Funktionen

- ON / OFF
- **Quick-Start**
- **Quick-Lock** (Tastensperre)
- Nullsetzen an beliebiger Stelle
- mm / inch Umschaltung
- PRESET-Funktion (Messwertvoreinstellung)
- variabler Datenausgang RS 232 + Digimatic + USB

### Lieferung

- 300 mm Messbereich im Kunststoffetui
- 500 mm Messbereich im Holzetui
- **ohne Messeinsätze** (passende Messeinsätze mit M2,5 Gewinde, zur individuellen Bestückung, auf den Seiten 108-111)

☒	Messbereich		Schnabellänge		Ableseung		Fehlergrenze	Best. Nr.	Listenpreis EUR
	mm	inch	mm	inch	mm	inch	mm		
	0 - 300	0 - 12	90	3,5	0,01	.0005	0,06	1348 722	685,00
	0 - 500	0 - 20	100	4,0	0,01	.0005	0,08	1348 728	877,00



1998720

1998501

1997501

### Zubehör

- Datenkabel DataVariable an RS232
- Datenkabel DataVariable an Digimatic
- Datenkabel DataVariable an USB

Best. Nr.

Listenpreis  
EUR

1997 501

57,00

1998 501

73,00

1998 720

82,00



## 1326 Universal Taschenmessschieber „Pocket Talent“

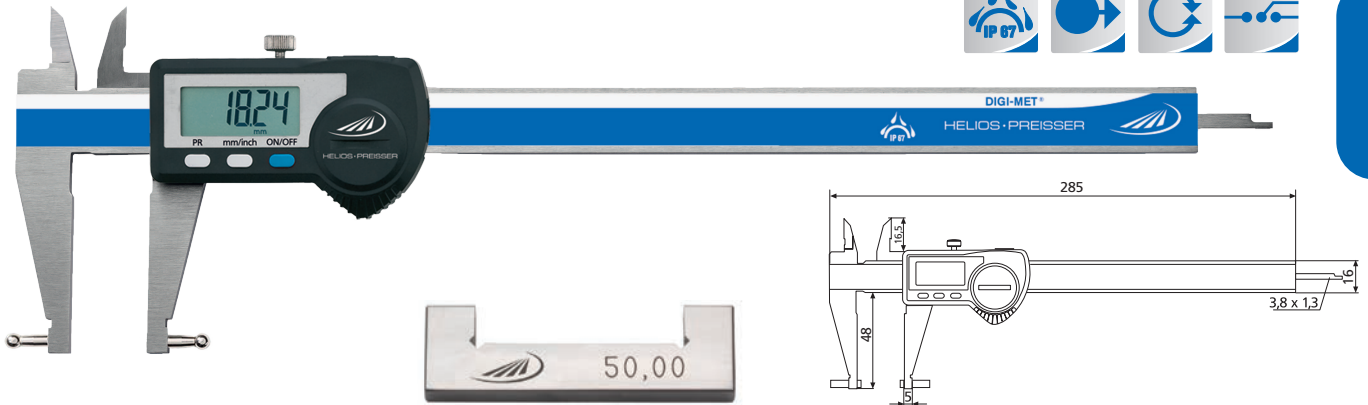

1

inkl. Einstelllehre

### Ausführung

- Schutzart IP67
- rostfreier Stahl
- Werkstoffnorm
- LCD-Anzeige 7,5 mm
- Feststellschraube
- für Innen- und Außenmessungen

- individuell anpassbar auf problematische Messstellen durch Messeinsätze mit Gewinde M2,5

### Funktionen

- ON / OFF
- **Quick-Start**
- **Quick-Lock** (Tastensperre)
- Nullsetzen an beliebiger Stelle
- mm / inch Umschaltung
- PRESET-Funktion (Messwertvoreinstellung)
- variabler Datenausgang RS 232 + Digimatic + USB

### Lieferung

- Kunststoffetui
- Messeinsätze Nr. 0710161\* und 0710177\* (Planeinsatz Ø 4,8 mm / Kugeleinsatz Ø 5,0 mm)
- Einstelllehre 50 mm

Messbereich	Schnabellänge		Ablesung		Best. Nr.	Listenpreis EUR
	mm	inch	mm	mm / inch		
0 - 200	0 - 8	48	0,01 / .0005	1326 932	405,00	

Ein Allround-Talent bei dem man alle gängigen Messeinsätze für Messuhren mit einem Standardgewinde M 2,5 für Innen- und Außenmessungen einsetzen kann. Dadurch ergeben sich unzählige Anwendungsmöglichkeiten für das „Pocket Talent“

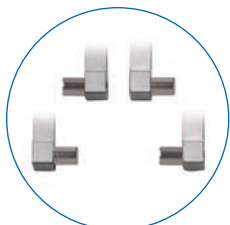

0710161\*

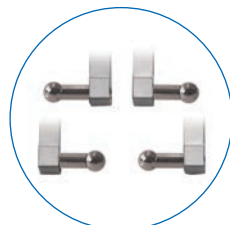

0710177\*

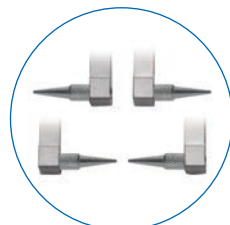

0710166

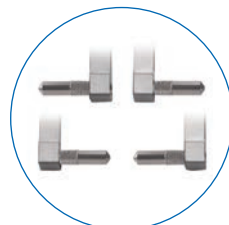

0710167

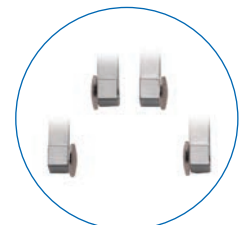

0710163



1998720



1998501



1997501

### Zubehör

Zubehör	Best. Nr.	Listenpreis EUR
Messeinsätze M 2,5	0710 161	4,90
Messeinsätze M 2,5	0710 163	7,40
Messeinsätze M 2,5	0710 166	6,70
Messeinsätze M 2,5	0710 167	4,70
Messeinsätze M 2,5	0710 177	9,30
Einstelllehre für Pocket Talent	1326 990	44,00
Datenkabel DataVariable an RS232	1997 501	57,00
Datenkabel DataVariable an Digimatic	1998 501	73,00
Datenkabel DataVariable an USB	1998 720	82,00



## 1326 DIGI-MET® Taschenmessschieber für besondere Anwendungen

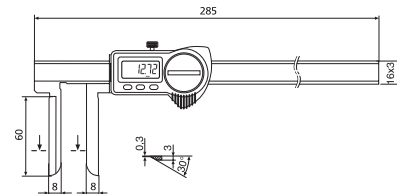
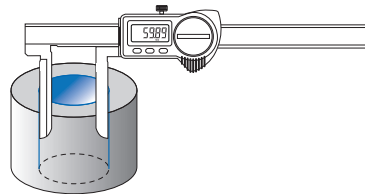
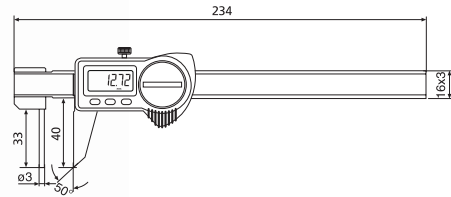
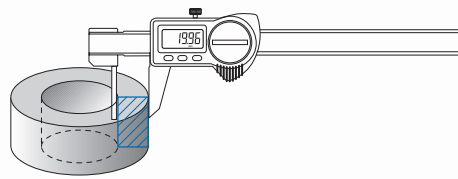

### Ausführung

- Schutzart IP67
- rostfreier Stahl
- LCD-Anzeige 7,5 mm
- Werkstoffnorm
- Messsystem unempfindlich gegen Kühlmittel und Staub
- Gehäuse und Tastatur mit hoher chemischer Beständigkeit
- Kreuzspitzen
- Feststellschraube

### Funktionen

- ON / OFF
- **Quick-Start**
- **Quick-Lock** (Tastensperre)
- Nullsetzen an beliebiger Stelle
- mm / inch Umschaltung
- PRESET-Funktion (Messwertvoreinstellung)
- variabler Datenausgang RS 232 + Digimatic + USB

### Lieferung

- Kunststoffetui

Messbereich	Schnabellänge		Ableseung		Best. Nr.	Listenpreis EUR	
	mm	inch	mm	inch			
<b>Wandstärkenmessschieber</b>							
0 - 150	0 - 6	40	1,6	0,01	.0005	1326 918	567,00
<b>mit langen Kreuzschnäbeln für Innenmessungen</b>							
10 - 200	0,4 - 8	60	2,4	0,01	.0005	1326 930	736,00

### Zubehör

	Best. Nr.	Listenpreis EUR
Datenkabel DataVariable an RS232	1997 501	57,00
Datenkabel DataVariable an Digimatic	1998 501	73,00
Datenkabel DataVariable an USB	1998 720	82,00



1998720

1997501

1998501



## 1326 DIGI-MET® Taschenmessschieber für besondere Anwendungen

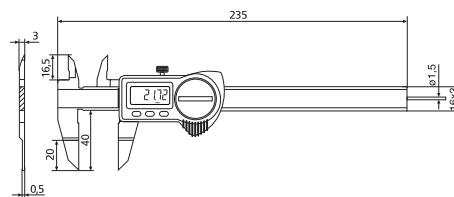
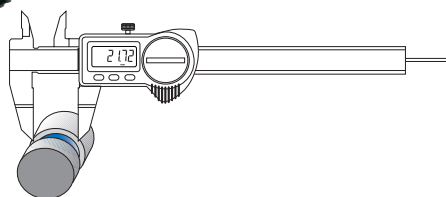
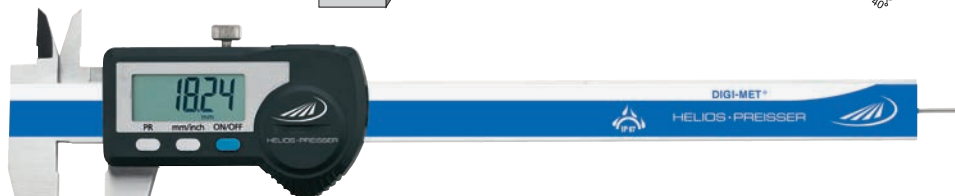
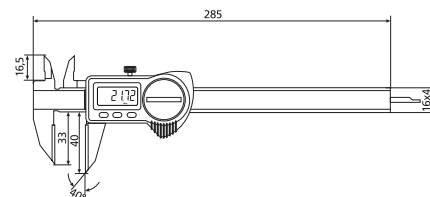
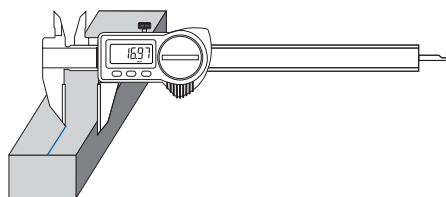
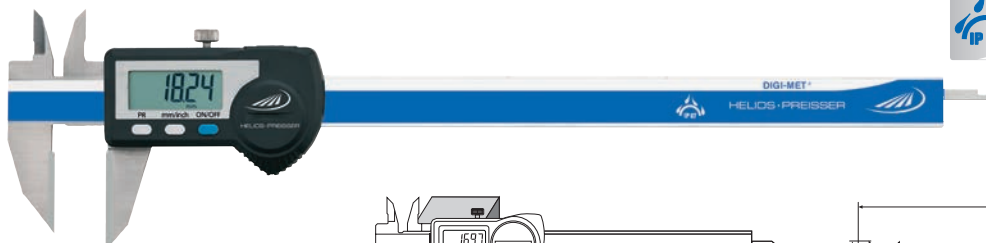

1

### Ausführung

- Schutzart IP67
- rostfreier Stahl
- LCD-Anzeige 7,5 mm
- Werksnorm
- Messsystem unempfindlich gegen Kühlmittel und Staub

- Gehäuse und Tastatur mit hoher chemischer Beständigkeit
- Kreuzspitzen
- Feststellschraube

### Funktionen

- ON / OFF
- **Quick-Start**
- **Quick-Lock** (Tastensperre)
- Nullsetzen an beliebiger Stelle
- mm / inch Umschaltung
- PRESET-Funktion (Messwertvoreinstellung)

- variabler Datenausgang RS 232 + Digimatic + USB

### Lieferung

- Kunststoffetui

Messbereich	Messbereich		Schnabellänge		Ableseung		Tiefenmaß	Best. Nr.	Listenpreis EUR
	mm	inch	mm	inch	mm	inch			
<b>Anreiß-Messschieber mit HM-bestückten Außenmessflächen</b>									
0 - 200	0 - 8	33	1,3	0,01	.0005	eckig	1326 912	361,00	
<b>mit flachen Messflächen für z.B Außeneinstiche</b>									
0 - 150	0 - 6	40	1,6	0,01	.0005	rund ø 1,5	1326 920	615,00	

### Zubehör



1998720      1997501      1998501

Zubehör	Best. Nr.	Listenpreis EUR
Datenkabel DataVariable an RS232	1997 501	57,00
Datenkabel DataVariable an Digimatic	1998 501	73,00
Datenkabel DataVariable an USB	1998 720	82,00





## 1326 DIGI-MET® Taschenmessschieber für besondere Anwendungen

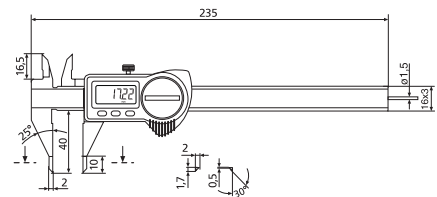
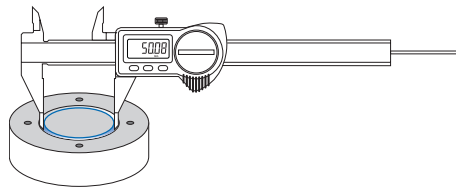
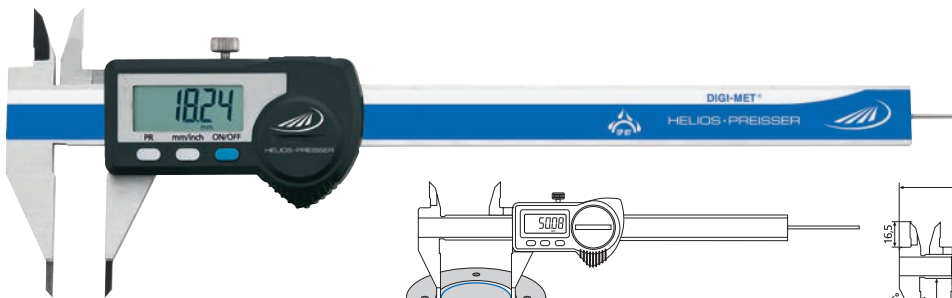
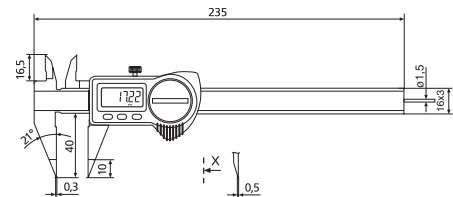
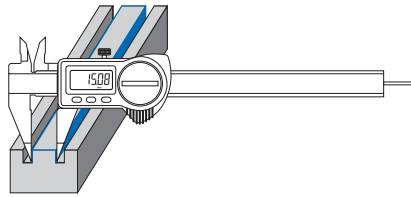

### Ausführung

- Schutzart IP67
- rostfreier Stahl
- LCD-Anzeige 7,5 mm
- Werksnorm
- Messsystem unempfindlich gegen Kühlmittel und Staub

- Gehäuse und Tastatur mit hoher chemischer Beständigkeit
- Kreuzspitzen
- Feststellschraube

### Funktionen

- ON / OFF
- **Quick-Start**
- **Quick-Lock** (Tastensperre)
- Nullsetzen an beliebiger Stelle
- mm / inch Umschaltung
- PRESET-Funktion (Messwertvoreinstellung)

- variabler Datenausgang RS 232 + Digimatic + USB

### Lieferung

- Kunststoffetui

☒	Messbereich		Schnabellänge		Ableseung		Best. Nr.	Listenpreis EUR
	mm	inch	mm	inch	mm	inch		
<b>mit spitzen Messschenkeln</b>								
	0 - 150	0 - 6	40	1,6	0,01	.0005	1326 916	447,00
<b>mit feinen Messspitzen</b>								
	0 - 150	0 - 6	40	1,6	0,01	.0005	1326 922	504,00



1998720

1998501

1997501

### Zubehör

	Best. Nr.	Listenpreis EUR
Datenkabel DataVariable an RS232	1997 501	57,00
Datenkabel DataVariable an Digimatic	1998 501	73,00
Datenkabel DataVariable an USB	1998 720	82,00



# HELIOS · PREISSER

## 1326 DIGI-MET® Taschenmessschieber für besondere Anwendungen



1

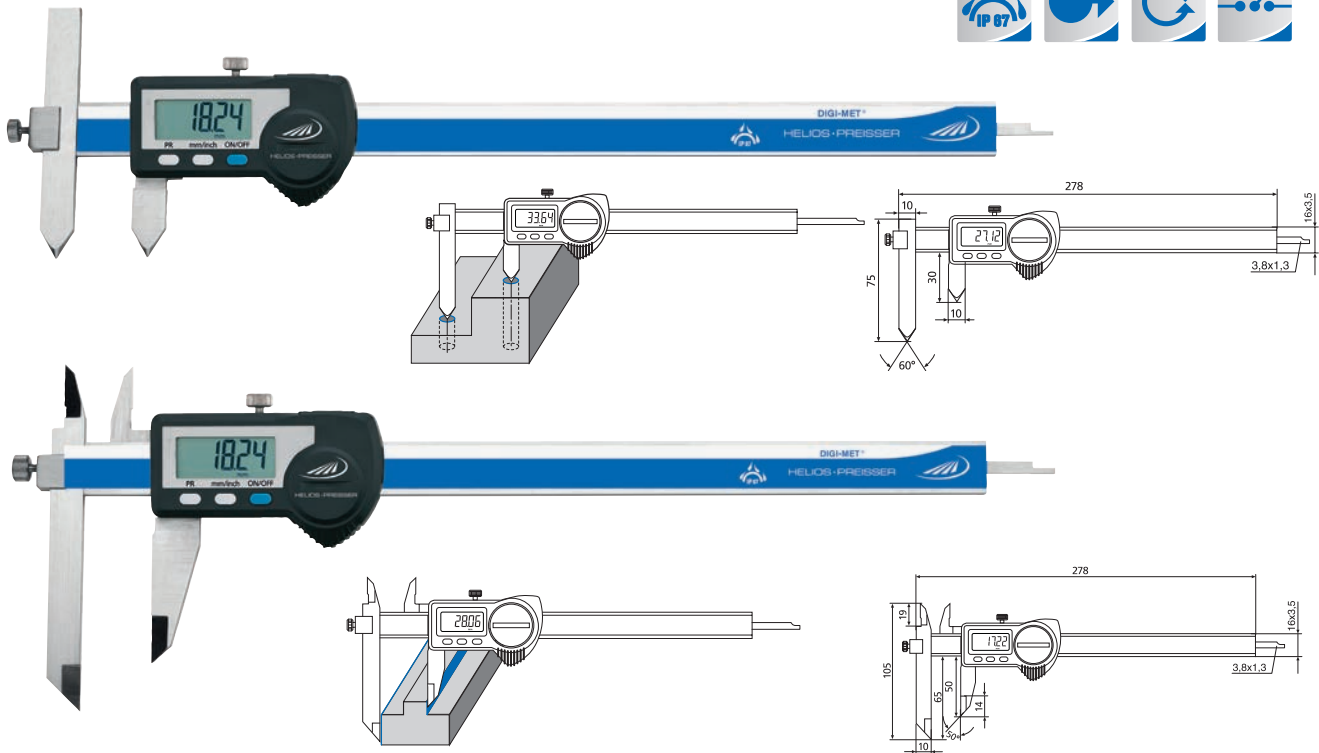

### Ausführung

- Schutzart IP67
- rostfreier Stahl
- LCD-Anzeige 7,5 mm
- Werksnorm
- Messsystem unempfindlich gegen Kühlmittel und Staub

- Gehäuse und Tastatur mit hoher chemischer Beständigkeit
- Kreuzspitzen
- Feststellschraube

### Funktionen

- ON / OFF
- **Quick-Start**
- **Quick-Lock** (Tastensperre)
- Nullsetzen an beliebiger Stelle
- mm / inch Umschaltung
- PRESET-Funktion (Messwertvoreinstellung)

- variabler Datenausgang RS 232 + Digimatic + USB

### Lieferung

- Kunststoffetui

Messbereich	Schnabellänge		Ableseung		Best. Nr.	Listenpreis EUR
	mm	inch	mm	inch		
<b>Verschiebbarer Messschenkel zur Bohrungsabstandsmessung</b>						
10 - 210	0,4 - 8,3	75	3,0	0,01	.0005	1326 924 500,00
<b>Verschiebbarer Messschenkel + Kreuzspitzen</b>						
0 - 200	0 - 8	65	2,5	0,01	.0005	1326 928 537,00



### Zubehör

	Best. Nr.	Listenpreis EUR
Datenkabel DataVariable an RS232	1997 501	57,00
Datenkabel DataVariable an Digimatic	1998 501	73,00
Datenkabel DataVariable an USB	1998 720	82,00



## 1326 DIGI-MET® Taschenmessschieber für besondere Anwendungen

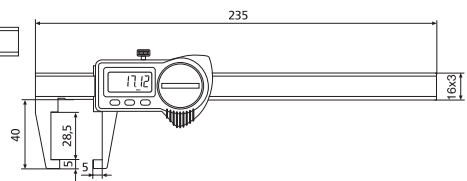
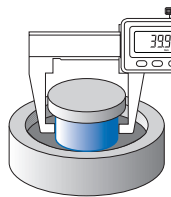
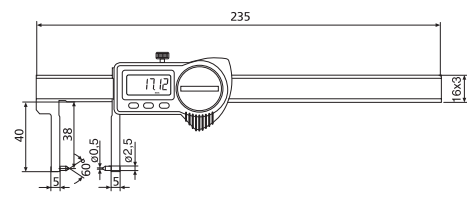
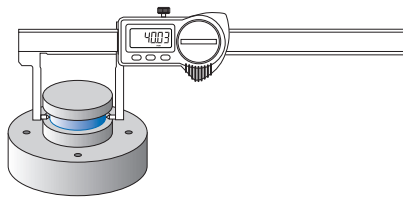
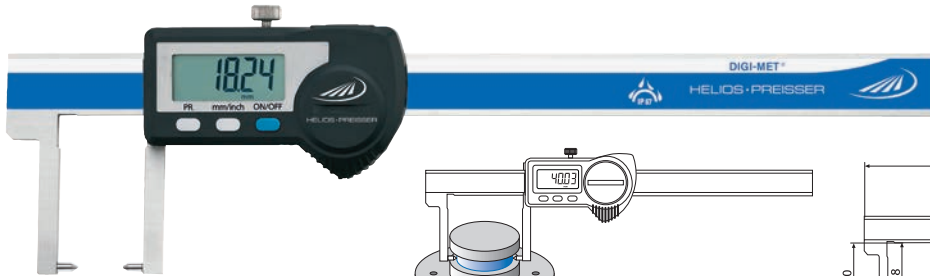

### Ausführung

- Schutzart IP67
- rostfreier Stahl
- LCD-Anzeige 7,5 mm
- Werksnorm
- Messsystem unempfindlich gegen Kühlmittel und Staub

- Gehäuse und Tastatur mit hoher chemischer Beständigkeit
- Kreuzspitzen
- Feststellschraube

### Funktionen

- ON / OFF
- **Quick-Start**
- **Quick-Lock** (Tastensperre)
- Nullsetzen an beliebiger Stelle
- mm / inch Umschaltung
- PRESET-Funktion (Messwertvoreinstellung)

- variabler Datenausgang RS 232 + Digimatic + USB

### Lieferung

- Kunststoffetui

Messbereich	Schnabellänge		Ableseung		Best. Nr.	Listenpreis EUR
	mm	inch	mm	inch		
<b>Nach innen gewinkelte Messspitzen</b>						
0 - 140	0 - 5,5	40	1,6	0,01	.0005	1326 904 646,00
<b>Nach innen gewinkelte Messschnäbel</b>						
0 - 150	0 - 6	40	1,6	0,01	.0005	1326 908 552,00

### Zubehör



1998720

1997501

1998501

	Best. Nr.	Listenpreis EUR
Datenkabel DataVariable an RS232	1997 501	57,00
Datenkabel DataVariable an Digimatic	1998 501	73,00
Datenkabel DataVariable an USB	1998 720	82,00



## 1326 DIGI-MET® Taschenmessschieber für besondere Anwendungen

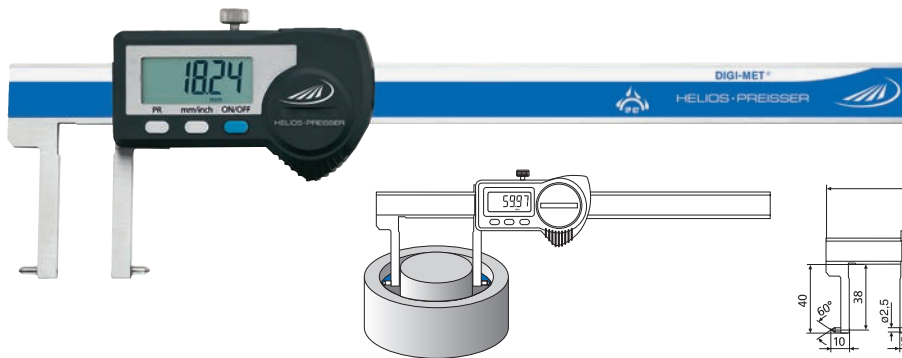

### Ausführung

- Schutzart IP67
- rostfreier Stahl
- LCD-Anzeige 7,5 mm
- Werksnorm
- Messsystem unempfindlich gegen Kühlmittel und Staub

- Gehäuse und Tastatur mit hoher chemischer Beständigkeit
- Kreuzspitzen
- Feststellschraube

### Funktionen

- ON / OFF
- **Quick-Start**
- **Quick-Lock** (Tastensperre)
- Nullsetzen an beliebiger Stelle
- mm / inch Umschaltung
- PRESET-Funktion (Messwertvoreinstellung)

- variabler Datenausgang RS 232 + Digimatic + USB

### Lieferung

- Kunststoffetui

Messbereich	Schnabellänge		Ableseung		Best. Nr.	Listenpreis EUR
	mm	inch	mm	inch		
<b>Nach außen gewinkelte Messspitzen</b>						
20 - 170	0,8 - 6,7	40	1,6	0,01	.0005	1326 906 641,00
<b>Nach außen gewinkelte Messschnäbel</b>						
10 - 160	0,4 - 6,7	40	1,6	0,01	.0005	1326 910 634,00

### Zubehör



1998720

1997501

1998501

Zubehör	Best. Nr.	Listenpreis EUR
Datenkabel DataVariable an RS232	1997 501	57,00
Datenkabel DataVariable an Digimatic	1998 501	73,00
Datenkabel DataVariable an USB	1998 720	82,00



## 0234 / 0235 Werkstattmessschieber



ISO  
13385

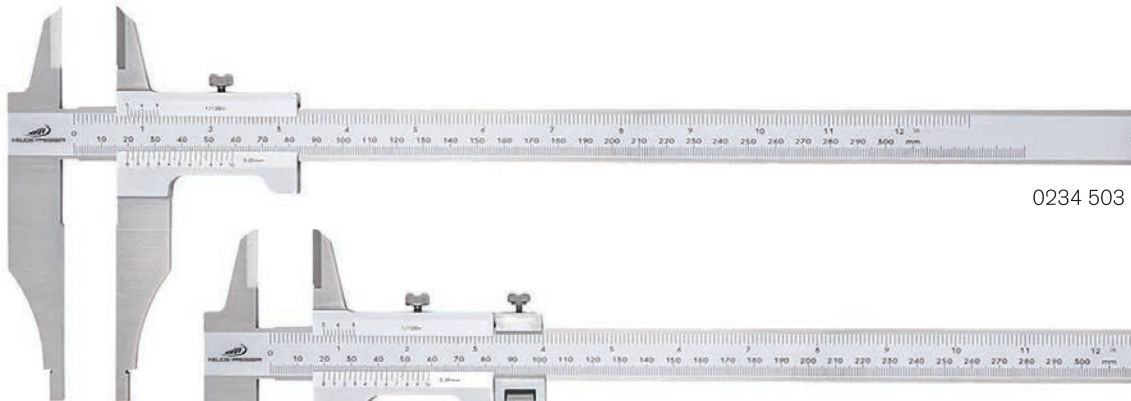

0234 503

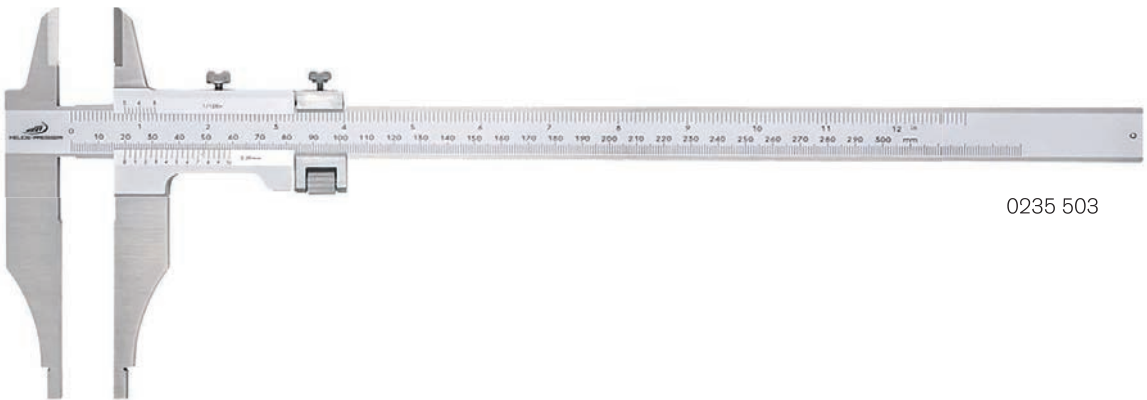

0235 503

### Ausführung

- rostfreier Stahl
- Ableseteile mattverchromt
- ISO 13385
- Werkstandard von 1500 mm Messbereich
- Feststellschraube
- Lochmaßansatz für Innenmessung 10 mm, 20 mm\* bzw. 30 mm\*\*

### Lieferung

- 300 mm Messbereich im Kunststofftui
- Ab 500 mm Messbereich im Karton

☒	☒	Messbereich		Schnabellänge		Ablesung		Fehlergrenze	Best. Nr.	Listenpreis EUR
		mm	inch	mm	inch	mm	inch	mm		
<b>ohne Feineinstellung</b>										
☒		0 - 300	0 - 12	90	3,5	0,05	1/128	0,05	0234 503	185,00
☒		0 - 500	0 - 20	150	6,0	0,05		0,07	0234 508*	552,00
☒		0 - 800	0 - 31	150	6,0	0,05		0,10	0234 514*	708,00
☒		0 - 1000	0 - 39	150	6,0	0,05		0,12	0234 518*	850,00
	☒	0 - 1500	0 - 59	200	8,0	0,05		0,18	0234 524**	1787,00
	☒	0 - 2000	0 - 79	200	8,0	0,05		0,22	0234 526**	2616,00
<b>mit Feineinstellung</b>										
☒		0 - 300	0 - 12	90	3,5	0,05	1/128	0,05	0235 503	214,00
☒		0 - 500	0 - 20	150	6,0	0,05		0,07	0235 508*	596,00
☒		0 - 800	0 - 31	150	6,0	0,05		0,10	0235 514*	780,00
☒		0 - 1000	0 - 39	150	6,0	0,05		0,12	0235 518*	921,00
	☒	0 - 1500	0 - 59	200	8,0	0,05		0,18	0235 524**	1895,00



## 0236 / 0237 Werkstattmessschieber



ISO  
13385

1



0236 503

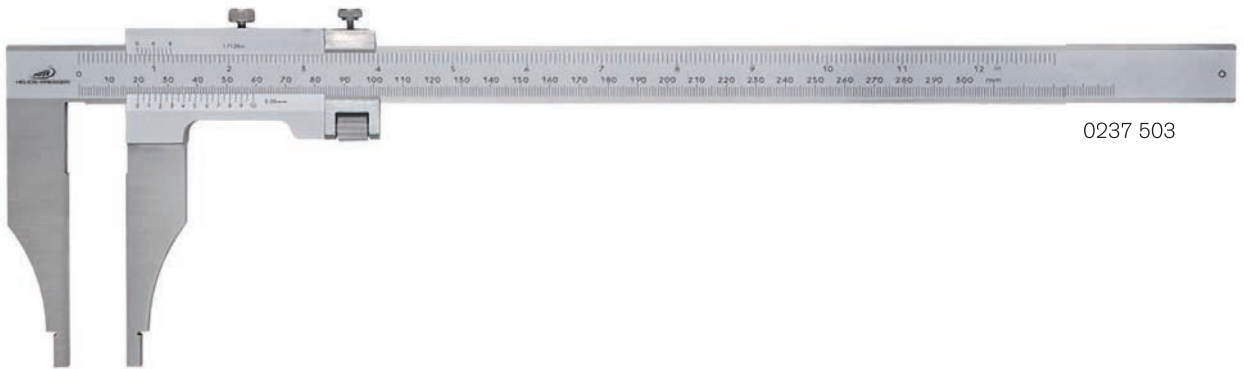

0237 503

### Ausführung

- rostfreier Stahl
- Ablese­teile mattverchromt
- ISO 13385
- Werkstandard von 1500 mm Messbereich
- Feststellschraube
- Hauptteilung tiefergelegt

- Lochmaßansatz: 10 mm, 20 mm\*, bzw. 30 mm\*\*
- Nonius und Skala hochgenau mit Laser skaliert

### Lieferung

- 300 mm Messbereich im Kunststoffetui
- Ab 500 mm Messbereich im Karton

☒	Messbereich		Schnabellänge		Ablesung		Fehlergrenze	Best. Nr.	Listenpreis
	mm	inch	mm	inch	mm	inch			
<b>ohne Feineinstellung</b>									
▪	0 - 300	0 - 12	90	3,5	0,05	1/128	0,05	0236 503	165,00
▪	0 - 500	0 - 20	150	6,0	0,05		0,07	0236 508*	459,00
▪	0 - 800	0 - 31	150	6,0	0,05		0,10	0236 514*	569,00
▪	0 - 1000	0 - 39	150	6,0	0,05		0,12	0236 518*	709,00
<b>mit Feineinstellung</b>									
▪	0 - 300	0 - 12	90	3,5	0,05	1/128	0,05	0237 503	197,00
▪	0 - 500	0 - 20	150	6,0	0,05		0,07	0237 508*	516,00
▪	0 - 800	0 - 31	150	6,0	0,05		0,10	0237 514*	640,00
▪	0 - 1000	0 - 39	150	6,0	0,05		0,12	0237 518*	782,00
▪	0 - 1500	0 - 59	200	8,0	0,05		0,18	0237 524**	1673,00
▪	0 - 2000	0 - 79	200	8,0	0,05		0,22	0237 526**	2535,00



## 0236 / 0237 Werkstattmessschieber mit langen Messschnäbeln

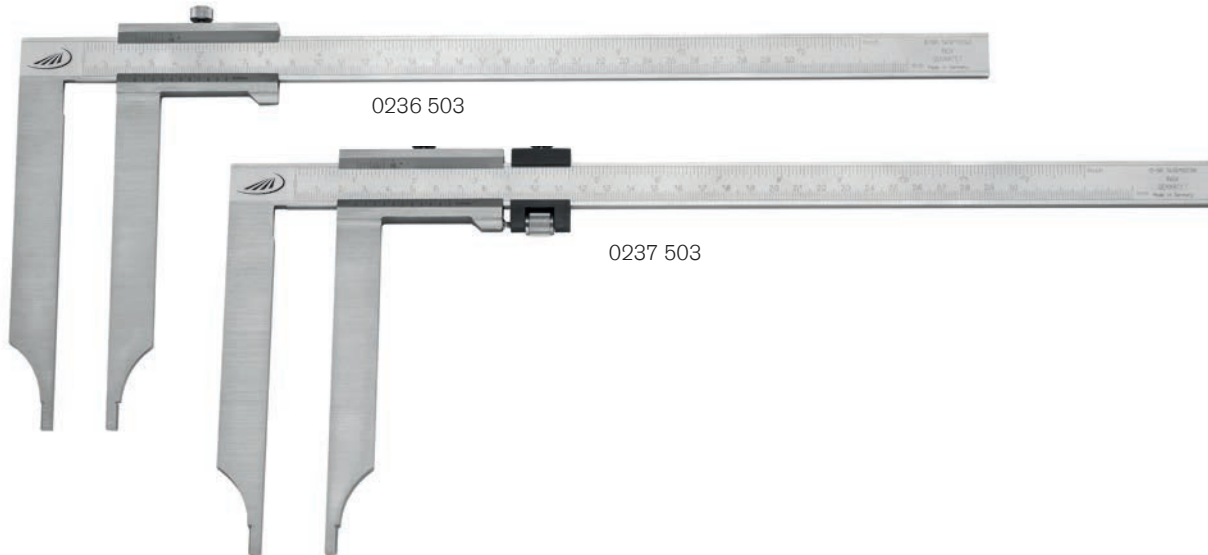

### Ausführung

- rostfreier Stahl
- Ableseteile mattverchromt
- Werksnorm
- Feststellschraube
- Feineinstellung

### Lieferung

- Karton

☒	☒	Messbereich		Schnabellänge		Ableseung		Fehlergrenze	Best. Nr.	Listenpreis EUR
		mm	inch	mm	inch	mm	inch			
<b>ohne Feineinstellung</b>										
		0 - 300	12	150	6,0	0,05	1/128	0,10	0236 504	291,00
		0 - 500	20	200	8,0	0,05		0,14	0236 509*	605,00
		0 - 500	20	300	12,0	0,05		0,14	0236 510*	722,00
		0 - 800	31	300	12,0	0,05		0,20	0236 516*	1121,00
		0 - 1000	39	300	12,0	0,05		0,24	0236 520*	1360,00
	▪	0 - 1500	59	300	12,0	0,05		0,36	0236 525**	1907,00
	▪	0 - 2000	79	300	12,0	0,05		0,44	0236 527**	2825,00
<b>mit Feineinstellung</b>										
		0 - 300	0 - 12	150	6,0	0,05	1/128	0,10	0237 504	319,00
		0 - 500	0 - 20	300	12,0	0,05		0,14	0237 510*	779,00
		0 - 800	0 - 31	300	12,0	0,05		0,20	0237 516*	1189,00
		0 - 1000	0 - 39	300	12,0	0,05		0,24	0237 520*	1431,00
		0 - 1000	0 - 39	500	20,0	0,05		0,24	0237 521**	1931,00
	▪	0 - 1500	0 - 59	300	12,0	0,05		0,36	0237 525**	2020,00



## 0230 / 0231 Werkstattmessschieber mit parallaxfreier Ablesung



ISO  
13385

1

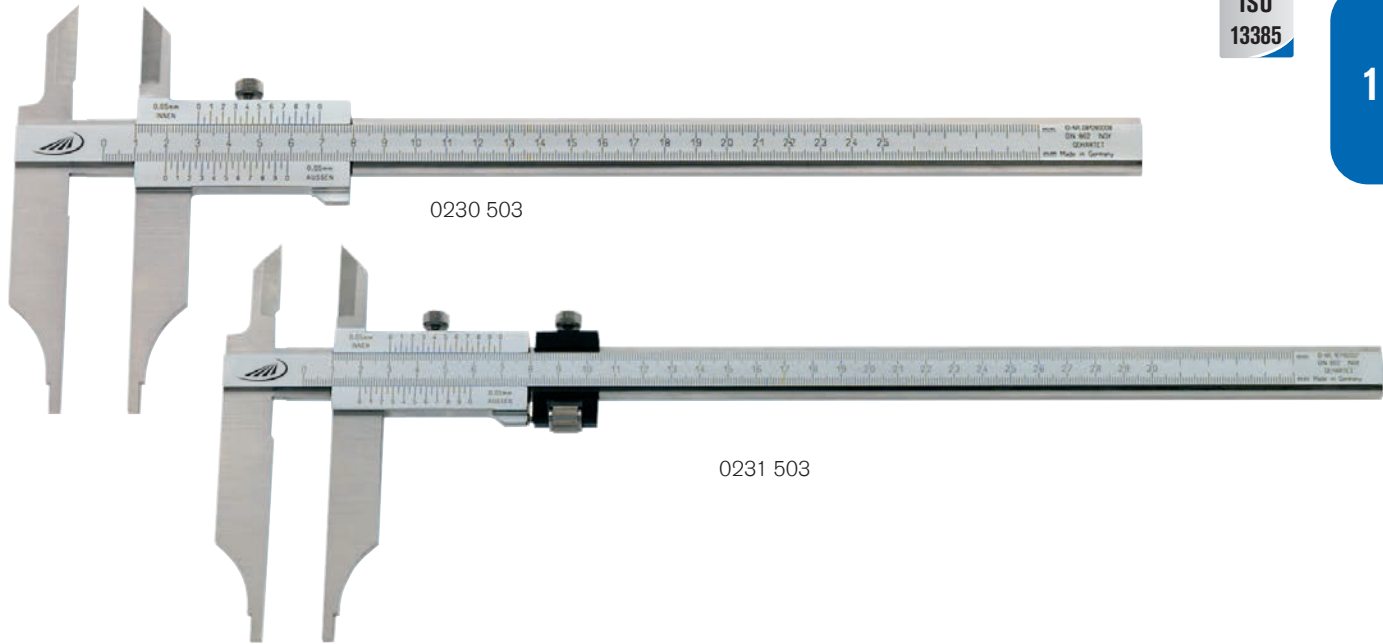

### Ausführung

- parallaxfreie Ablesung
- rostfreier Stahl
- Ableseteile mattverchromt
- ISO 13385
- Feststellschraube
- Messerspitzen
- Lochmaßansatz für Innenmessung  
10 mm, bei MB 500 mm: 20mm

- direkte Ablesung der Innen- und Außenmessung
- Nonius und Skala hochgenau mit Laser skaliert

### Lieferung

- 300 mm Messbereich im Kunststoffetui
- Ab 500 mm Messbereich im Karton

▣	▣	Messbereich		Schnabellänge		Ablesung mm	Fehlergrenze mm	Best. Nr.	Listenpreis EUR
		mm	inch	mm	inch				
<b>ohne Feineinstellung</b>									
▪		0 - 300	0 - 12	90	3,5	0,05	0,05	0230 503	201,00
▪		0 - 500	0 - 20	150	6,0	0,05	0,07	0230 508	575,00
<b>mit Feineinstellung</b>									
▪		0 - 300	0 - 12	90	3,5	0,05	0,05	0231 503	232,00
▪		0 - 500	0 - 20	150	6,0	0,05	0,07	0231 508	628,00





## 1330 / 1331 DIGI-MET® Werkstattmessschieber



### Ausführung

- rostfreier Stahl
- induktives Messsystem, resistent gegen Feuchtigkeit und Handschweiß
- Werksnorm
- Messerspitzen
- LCD-Anzeige:
  - 10 mm bei 300 mm,
  - 12,5 mm ab 500 mm
- Feststellschraube

### Funktionen

- ON / OFF
- **Quick-Start**
- **Quick-Lock** (Tastensperre)
- Nullsetzen an beliebiger Stelle
- mm / inch Umschaltung
- PRESET-Funktion (Messwertvoreinstellung)
- variabler Datenausgang RS 232 + Digimatic + USB

### Lieferung

- 300 mm Messbereich im Kunststoffetui
- Ab 500 mm Messbereich im Holzetui

☒	☒	Messbereich		Schnabellänge		Ableseung		Lochmaßansatz	Fehlergrenze	Best. Nr.	Listenpreis EUR
		mm	inch	mm	inch	mm	inch				
<b>mit Messerspitzen, ohne Feineinstellung</b>											
▪		0 - 300	0 - 12	90	3,5	0,01	.0005	10	0,03	1330 522	449,00
▪		0 - 500	0 - 20	150	6,0	0,01	.0005	20	0,04	1330 528	685,00
▪		0 - 800	0 - 31	150	6,0	0,01	.0005	20	0,05	1330 532	1118,00
▪		0 - 1000	0 - 39	150	6,0	0,01	.0005	20	0,06	1330 534	1353,00
<b>mit Messerspitzen, mit Feineinstellung</b>											
▪		0 - 300	0 - 12	90	3,5	0,01	.0005	10	0,03	1331 522	521,00
▪		0 - 500	0 - 20	150	6,0	0,01	.0005	20	0,04	1331 528	768,00
▪		0 - 800	0 - 31	150	6,0	0,01	.0005	20	0,05	1331 532	1183,00
▪		0 - 1000	0 - 39	150	6,0	0,01	.0005	20	0,06	1331 534	1360,00



1998720

1997501

1998501

### Zubehör

- Datenkabel DataVariable an USB
- Datenkabel DataVariable an RS232
- Datenkabel DataVariable an Digimatic

Best. Nr.

Listenpreis  
EUR

1998 720

82,00

1997 501

57,00

1998 501

73,00



## 1340 / 1341 DIGI-MET® Werkstattmessschieber IP65



1

### Ausführung

- rostfreier Stahl
- induktives Messsystem, Schutzart IP65
- Werksnorm
- Messerspitzen
- LCD-Anzeige:
  - 10 mm bei 300 mm,
  - 12,5 mm ab 500 mm
- Feststellschraube

### Funktionen

- ON / OFF
- **Quick-Start**
- **Quick-Lock** (Tastensperre)
- Nullsetzen an beliebiger Stelle
- mm / inch Umschaltung
- PRESET-Funktion (Messwertvoreinstellung)
- variabler Datenausgang RS 232 + Digimatic + USB

### Lieferung

- 300 mm Messbereich im Kunststofftui
- Ab 500 mm Messbereich im Holzetui

☒	Messbereich		Schnabellänge		Ablesung		Lochmaßansatz	Fehlergrenze	Best. Nr.	Listenpreis EUR
	mm	inch	mm	inch	mm	inch				
<b>mit Messerspitzen, ohne Feineinstellung</b>										
▪	0 - 300	0 - 12	90	3,5	0,01	.0005	10	0,03	1340 522	486,00
▪	0 - 500	0 - 20	150	6,0	0,01	.0005	20	0,04	1340 528	927,00
▪	0 - 800	0 - 31	150	6,0	0,01	.0005	20	0,05	1340 532	1251,00
▪	0 - 1000	0 - 39	150	6,0	0,01	.0005	20	0,06	1340 534	1539,00
<b>mit Messerspitzen, mit Feineinstellung</b>										
▪	0 - 300	0 - 12	90	3,5	0,01	.0005	10	0,03	1341 522	550,00
▪	0 - 500	0 - 20	150	6,0	0,01	.0005	20	0,04	1341 528	990,00
▪	0 - 800	0 - 31	150	6,0	0,01	.0005	20	0,05	1341 532	1313,00
▪	0 - 1000	0 - 39	150	6,0	0,01	.0005	20	0,06	1341 534	1601,00



### Zubehör

	Best. Nr.	Listenpreis EUR
Datenkabel DataVariable an USB	1998 720	82,00
Datenkabel DataVariable an RS232	1997 501	57,00
Datenkabel DataVariable an Digimatic	1998 501	73,00



## 1334 / 1335 DIGI-MET® Werkstattmessschieber



### Ausführung

- rostfreier Stahl
- induktives Messsystem, resistent gegen Feuchtigkeit und Handschweiß
- Werknorm
- Messerspitzen
- LCD-Anzeige:
  - 10 mm bei 300 mm,
  - 12,5 mm ab 500 mm
- Feststellschraube

### Funktionen

- ON / OFF
- **Quick-Start**
- **Quick-Lock** (Tastensperre)
- Nullsetzen an beliebiger Stelle
- mm / inch Umschaltung
- PRESET-Funktion (Messwertvoreinstellung)
- variabler Datenausgang RS 232 + Digimatic + USB

### Lieferung

- 300 mm Messbereich im Kunststofftui
- Ab 500 mm Messbereich im Holzetui

☒	Messbereich		Schnabellänge		Ablesung		Lochmaßansatz	Fehlergrenze	Best. Nr.	Listenpreis EUR
	mm	inch	mm	inch	mm	inch				
<b>ohne Feineinstellung</b>										
▪	0 - 300	0 - 12	90	3,5	0,01	.0005	10	0,03	1334 522	416,00
▪	0 - 500	0 - 20	150	6,0	0,01	.0005	20	0,04	1334 528	584,00
▪	0 - 800	0 - 31	150	6,0	0,01	.0005	20	0,05	1334 532	1020,00
▪	0 - 1000	0 - 39	150	6,0	0,01	.0005	20	0,06	1334 534	1208,00
<b>mit Feineinstellung</b>										
▪	0 - 300	0 - 12	90	3,5	0,01	.0005	10	0,03	1335 522	476,00
▪	0 - 500	0 - 20	150	6,0	0,01	.0005	20	0,04	1335 528	672,00
▪	0 - 800	0 - 31	150	6,0	0,01	.0005	20	0,05	1335 532	1097,00
▪	0 - 1000	0 - 39	150	6,0	0,01	.0005	20	0,06	1335 534	1260,00



### Zubehör

	Best. Nr.	Listenpreis EUR
Datenkabel DataVariable an USB	1998 720	82,00
Datenkabel DataVariable an RS232	1997 501	57,00
Datenkabel DataVariable an Digimatic	1998 501	73,00



## 1342 / 1343 DIGI-MET® Werkstattmessschieber IP65



1

### Ausführung

- rostfreier Stahl
- induktives Messsystem, Schutzart IP65
- Werksnorm
- LCD-Anzeige:
  - 10 mm bei 300 mm,
  - 12,5 mm ab 500 mm
- Feststellschraube

### Funktionen

- ON / OFF
- **Quick-Start**
- **Quick-Lock** (Tastensperre)
- Nullsetzen an beliebiger Stelle
- mm / inch Umschaltung
- PRESET-Funktion (Messwertvoreinstellung)
- variabler Datenausgang RS 232 + Digimatic + USB

### Lieferung

- 300 mm Messbereich im Kunststoffetui
- Ab 500 mm Messbereich im Holzetui

☒	Messbereich		Schnabellänge		Ableseung		Lochmaßansatz	Fehlergrenze	Best. Nr.	Listenpreis
	mm	inch	mm	inch	imm	inch				
<b>ohne Feineinstellung</b>										
▪	0 - 300	0 - 12	90	3,5	0,01	.0005	10	0,03	1342 522	447,00
▪	0 - 500	0 - 20	150	6,0	0,01	.0005	20	0,04	1342 528	824,00
▪	0 - 800	0 - 31	150	6,0	0,01	.0005	20	0,05	1342 532	1141,00
▪	0 - 1000	0 - 39	150	6,0	0,01	.0005	20	0,06	1342 534	1419,00
<b>mit Feineinstellung</b>										
▪	0 - 300	0 - 12	90	3,5	0,01	.0005	10	0,03	1343 522	510,00
▪	0 - 500	0 - 20	150	6,0	0,01	.0005	20	0,04	1343 528	889,00
▪	0 - 800	0 - 31	150	6,0	0,01	.0005	20	0,05	1343 532	1204,00
▪	0 - 1000	0 - 39	150	6,0	0,01	.0005	20	0,06	1343 534	1481,00



### Zubehör

	Best. Nr.	Listenpreis
Datenkabel DataVariable an USB	1998 720	82,00
Datenkabel DataVariable an RS232	1997 501	57,00
Datenkabel DataVariable an Digimatic	1998 501	73,00



## 0266 Greiferspitzen-Messschieber

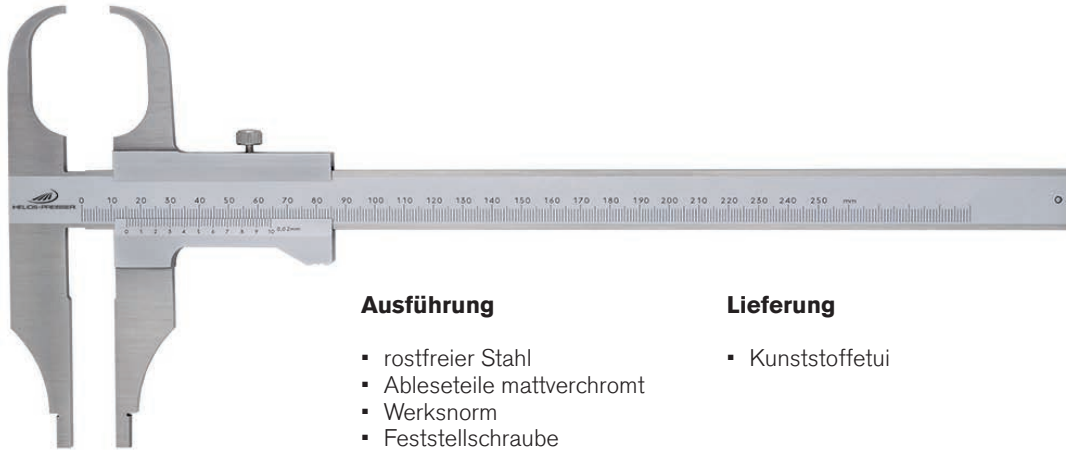

### Ausführung

- rostfreier Stahl
- Ableseteile mattverchromt
- Werksnorm
- Feststellschraube
- Greiferspitzen, 55 mm

### Lieferung

- Kunststoffetui

☒	☒	Messbereich	Schnabellänge		Ablesung	Fehlergrenze	Best. Nr.	Listenpreis
		mm	mm	inch	mm	mm		EUR
		0 - 250	75	3,0	0,02	0,03	0266 52005	408,00



## 1320 DIGI-MET® Taschenmessschieber mit 40 mm Kreuzspitzen



1



### Ausführung

- induktives Messsystem, resistent gegen Feuchtigkeit und Handschweiß
- rostfreier Stahl
- LCD-Anzeige: 7,5 mm
- ISO 13385
- Feststellschraube
- Kreuzspitzen
- 4-fach Messung

### Funktionen

- ON / OFF
- **Quick-Start**
- **Quick-Lock** (Tastensperre)
- Nullsetzen an beliebiger Stelle
- mm / inch Umschaltung
- variabler Datenausgang RS 232 + Digimatic + USB

### Lieferung

- Kunststoffetui

▣	Messbereich		Schnabellänge		Ablesung		Fehlergrenze	Tiefenmaß	Best. Nr.	Listenpreis EUR
	mm	inch	mm	inch	mm	inch	mm	Ø mm		
▪	0 - 150	0 - 6	40	1,6	0,01	.0005	0,03	rund 1,5	1320 518	446,00



1998720



1998501



1997501

### Zubehör

- Datenkabel DataVariable an USB
- Datenkabel DataVariable an RS232
- Datenkabel DataVariable an Digimatic

### Best. Nr.

- 1998 720
- 1997 501
- 1998 501

### Listenpreis EUR

- 82,00
- 57,00
- 73,00



## 1353 DIGI-MET® Außensicherungsnuten-Messschieber



### Ausführung

- rostfreier Stahl
- induktives Messsystem, Schutzart IP65
- LCD-Anzeige 10 mm
- Feststellschraube
- Werksnorm

### Funktionen

- ON / OFF
- **Quick-Start**
- **Quick-Lock** (Tastensperre)
- Nullsetzen an beliebiger Stelle
- mm / inch Umschaltung
- PRESET-Funktion (Messwertvoreinstellung)

- variabler Datenausgang RS 232 + Digimatic + USB

### Lieferung

- Kunststoffetui

☒	Messbereich		Schnabellänge		Ableseung		Fehlergrenze	Best. Nr.	Listenpreis
	mm	inch	mm	inch	mm	inch	mm		EUR
	0 - 300	0 - 12	90	3,5	0,01	.0005	0,03	1353 522	554,00

### Zubehör

	Best. Nr.	Listenpreis
		EUR
Datenkabel DataVariable an RS232	1997 501	57,00
Datenkabel DataVariable an Digimatic	1998 501	73,00
Datenkabel DataVariable an USB	1998 720	82,00

## 0262 Außensicherungsnuten-Messschieber



### Ausführung

- rostfreier Stahl
- Ableseteile mattverchromt
- Werksnorm
- Feststellschraube

- Hauptteilung tiefergelegt
- Nonius und Skala hochgenau mit Laser skaliert

### Lieferung

- Kunststoffetui

☒	Messbereich		Schnabellänge		Ableseung		Fehlergrenze	Best. Nr.	Listenpreis
	mm	inch	mm	inch	mm	inch	mm		EUR
	0 - 300	0 - 12	90	3,5	0,05	1/128	0,03	0262 503	306,00



# HELIOS · PREISSER

## 1352 DIGI-MET® Innensicherungsnuten-Messschieber



1

### Ausführung

- rostfreier Stahl
- LCD-Anzeige 7,5 mm
- Werksnorm
- Feststellschraube
- IP67: bis 200 mm
- IP65: von 300 mm

### Funktionen

- ON / OFF
- **Quick-Start**
- **Quick-Lock** (Tastensperre)
- Nullsetzen an beliebiger Stelle

- mm / inch Umschaltung
- PRESET-Funktion (Messwertvoreinstellung)
- variabler Datenausgang RS 232 + Digimatic + USB

### Lieferung

- Kunststoffetui
- Einstellung erfolgt über einen Einstellring (separat erhältlich)

Messbereich	Schnabellänge		Ablesung		Fehlergrenze	Best. Nr.	Listenpreis
	mm	mm	inch	mm			
10 - 160	25	1,0	0,01	.0005	0,06	1352 516	438,00
20 - 160	40	1,5	0,01	.0005	0,06	1352 517	493,00
26 - 200	60	2,3	0,01	.0005	0,06	1352 518	902,00
35 - 300	100	3,9	0,01	.0005	0,06	1352 522	1059,00

## 0258 Innensicherungsnuten-Messschieber

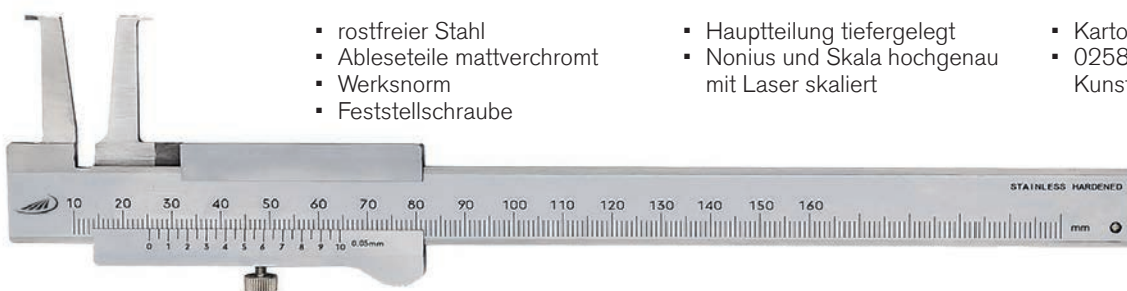

### Ausführung

- rostfreier Stahl
- Ablese Teile mattverchromt
- Werksnorm
- Feststellschraube

- Hauptteilung tiefergelegt
- Nonius und Skala hochgenau mit Laser skaliert

### Lieferung

- Karton
- 0258503 im Kunststoffetui

Messbereich	Schnabellänge		Ablesung	Fehlergrenze	Best. Nr.	Listenpreis
	mm	mm				
10 - 160	25	1,0	0,05	0,1	0258 501	163,00
20 - 160	40	1,5	0,05	0,1	0258 502	217,00
26 - 200	60	2,3	0,05	0,1	0258 503	333,00

Maße für 0258 und 1352

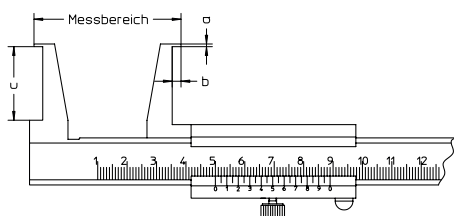

Messbereich	a	b	c
mm			
10 - 160	0,9	3,0	25
20 - 160	2,0	5,0	40
26 - 200	3,0	7,0	60
35 - 300	5,0	10,0	100





## 0260 Messschieber für 3-/5-Punkt-Messung

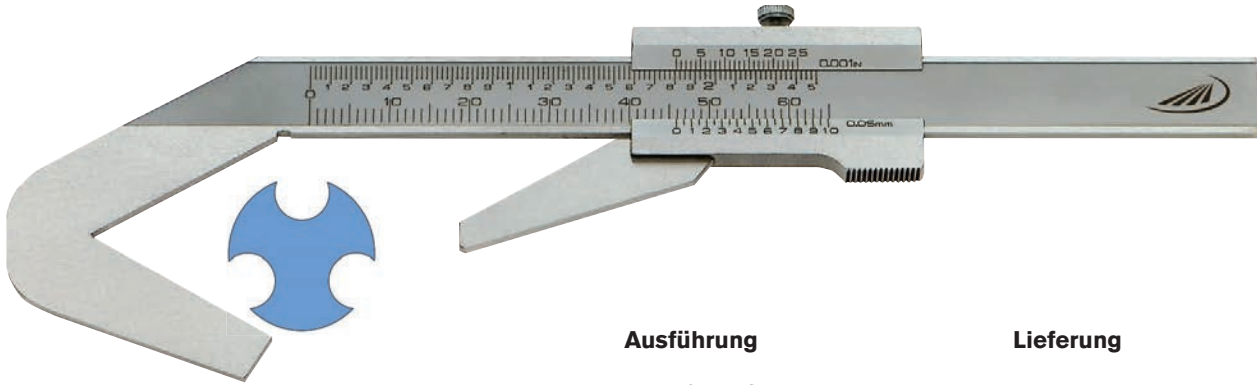

### Ausführung

- rostfreier Stahl
- Ableseteile mattverchromt
- Werksnorm
- Feststellschraube

### Lieferung

- Karton

☒	☒	Messbereich	Ableseung		Fehlergrenze	Best. Nr.	Listenpreis EUR
		mm	mm	inch	mm		
<b>3-Punkt-Messung</b>							
		4 - 40	0,05	1/128	0,05	0260 501	84,00
<b>5-Punkt-Messung</b>							
		2 - 40	0,05	1/128	0,05	0260 502	84,00



## 0597 Fasennmessgerät

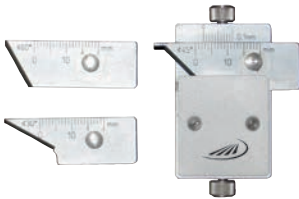

### Ausführung

- rostfreier Stahl
- Ablesung 0,1 mm
- Ableseteile mattverchromt
- Abmessung: 48 x 30 x 8,5 mm
- zum gleichzeitigen Prüfen des Fasenwinkels und der Maßhaltigkeit

### Lieferung

- Kunststoffetui
- mit 3 auswechselbaren Schienen: 30°, 45° und 60°

	Messbereich	Noniuswert	Best. Nr.	Listenpreis
	mm	mm		EUR
	0 - 10	0,10	0597 301	198,00

1

## 0597 Radiusmessgerät

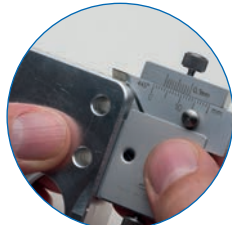

### Ausführung

- rostfreier Stahl
- Ableseteile mattverchromt
- zum Bestimmen der Radien-größe an Werkstücken

### Lieferung

- Kunststoffetui

	Messbereich	Noniuswert	Best. Nr.	Listenpreis
	mm	mm		EUR
	0 - 10	0,10	0597 305	198,00



## 0268 Zahnweiten-Messschieber

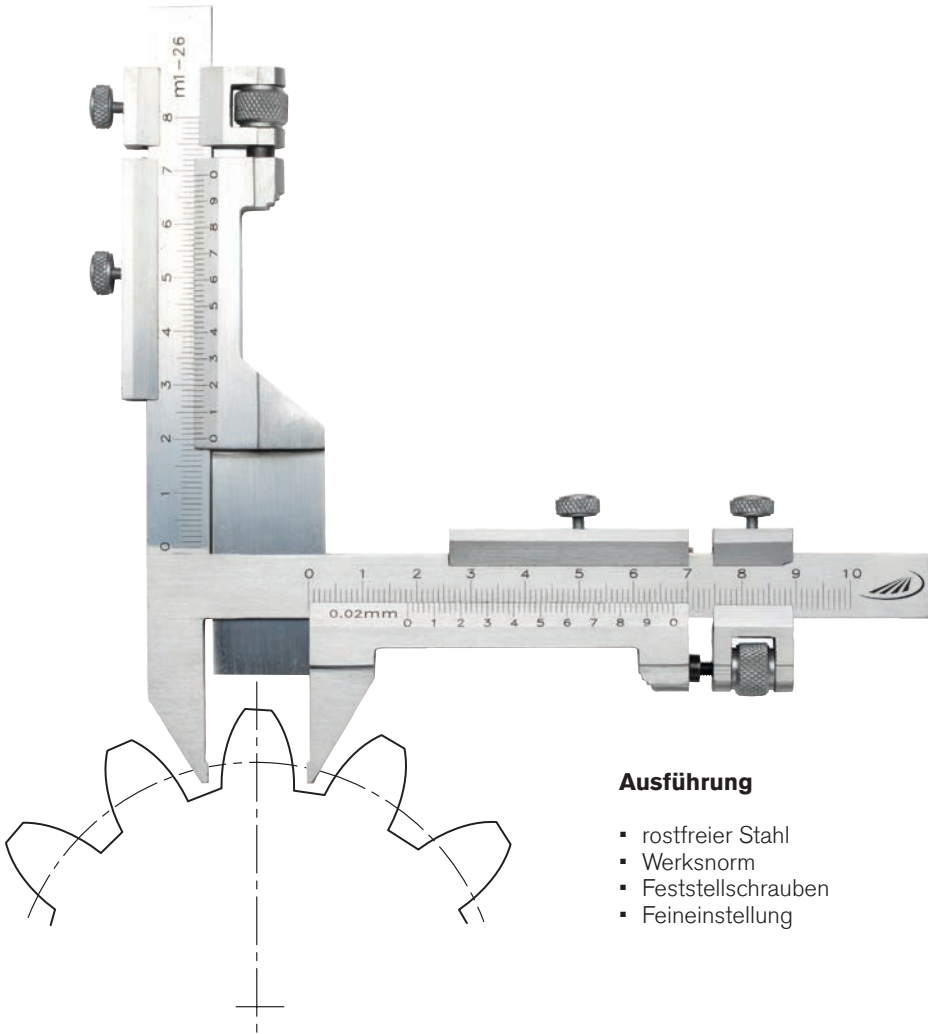

### Ausführung

- rostfreier Stahl
- Werksnorm
- Feststellschrauben
- Feineinstellung

### Lieferung

- Holzetui

	Modul	Ableseung mm	Fehlergrenze mm	Best. Nr.	Listenpreis EUR
<b>Messenden gehärtet</b>					
	1 - 26	0,02	0,1	0268 201	348,00
<b>Messenden hartmetallbestückt</b>					
	1 - 26	0,02	0,1	0268 211	424,00



## 0281 Tiefenmessschieber



ISO  
13385

1

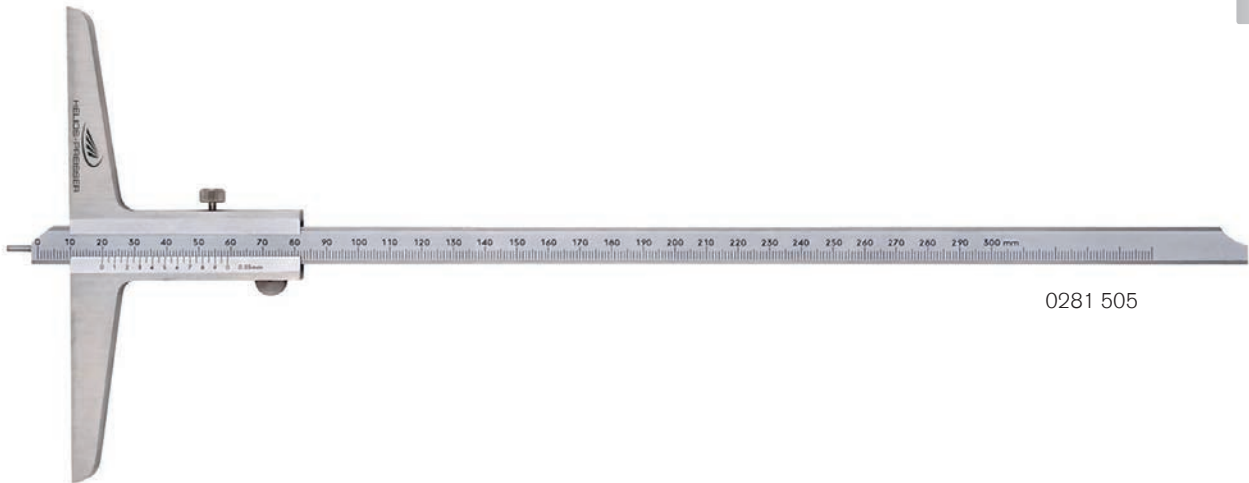

0281 505

### Ausführung

- rostfreier Stahl
- Nonius und Skala mattverchromt
- ISO 13385
- Hauptteilung tiefergelegt
- Feststellschraube
- Messstange mit auswechselbarem Stift
- Doppelte Skala
- Nonius und Skala hochgenau mit Laser skaliert

### Lieferung

- Kunststoffetui

☞	Messbereich mm	Messbrückenlänge mm	Ableseung mm	Fehlergrenze mm	Best. Nr.	Listenpreis EUR
▪	0 - 150	100	0,05	0,05	0281 501	101,00
▪	0 - 200	100	0,05	0,05	0281 502	104,00
▪	0 - 300	150	0,05	0,05	0281 505	130,00

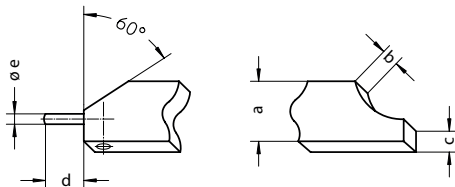

Messbereich mm	a	b	c	d	e
150 - 200	8,0	3,0	3,5	8,0	1,5
300	12,0	4,0	4,0	8,0	2,0



## 0282 Tiefenmessschieber



ISO  
13385

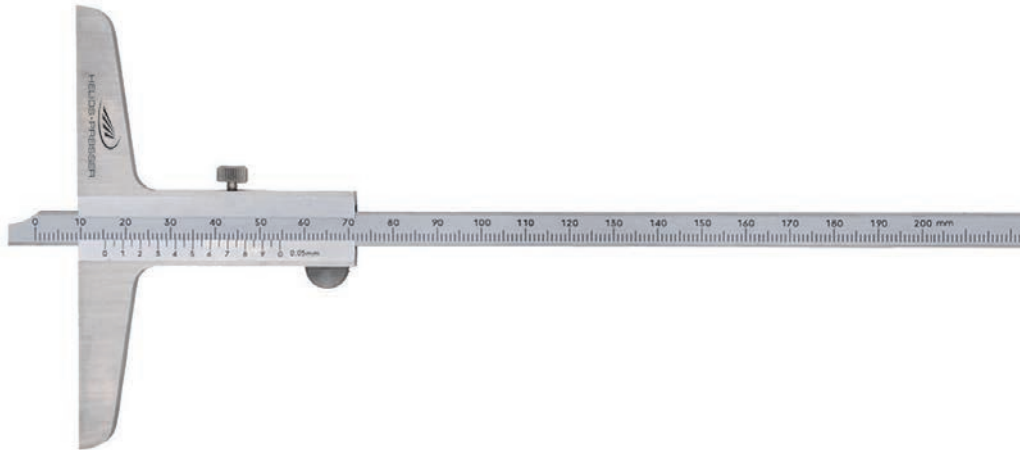

### Ausführung

- ISO 13385
- Feststellschraube
- gerade Messstange
- Hauptteilung tiefergelegt
- Nonius und Skala hochgenau mit Laser skaliert

### Lieferung

- Kunststoffetui

	Messbereich mm	Messbrückenlänge mm	Ablesung mm	Fehlergrenze mm	Best. Nr.	Listenpreis EUR
<b>rostfreier Stahl, Nonius + Skala mattverchromt</b>						
▪	0 - 150	100	0,05	0,05	0282 501	88,00
▪	0 - 200	100	0,05	0,05	0282 502	93,00
▪	0 - 300	100	0,05	0,05	0282 503	105,00
▪	0 - 300	150	0,05	0,05	0282 505	112,00
▪	0 - 500	150	0,05	0,07	0282 507	172,00
▪	0 - 500	250	0,05	0,07	0282 508	262,00
▪	0 - 800	250	0,05	0,10	0282 509	437,00
▪	0 - 1000	250	0,05	0,12	0282 510	618,00

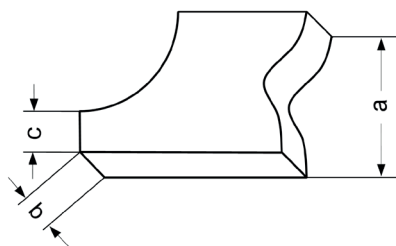

Messbereich mm	a	b	c
150 - 200	8,0	3,0	3,5
250 - 500	12,0	4,0	4,0
500 - 1000	20,0	5,0	10,0



## 0286 Tiefenmessschieber



ISO  
13385

1



### Ausführung

- ISO 13385
- Feststellschraube
- umsteckbare, im Winkel abgesetzte Messstange
- beidseitige Skalierung
- Hauptteilung tiefergelegt
- Nonius und Skala hochgenau mit Laser skaliert

### Lieferung

- Kunststoffetui

☒ ☒	Messbereich mm	Messbrückenlänge mm	Ableseung mm	Fehlergrenze mm	Best. Nr.	Listenpreis EUR
<b>rostfreier Stahl, Nonius + Skala mattverchromt</b>						
▪	0 - 150	100	0,05	0,05	0286 501	105,00
▪	0 - 200	100	0,05	0,05	0286 502	106,00
▪	0 - 300	150	0,05	0,05	0286 505	130,00
▪	0 - 500	150	0,05	0,07	0286 507	208,00

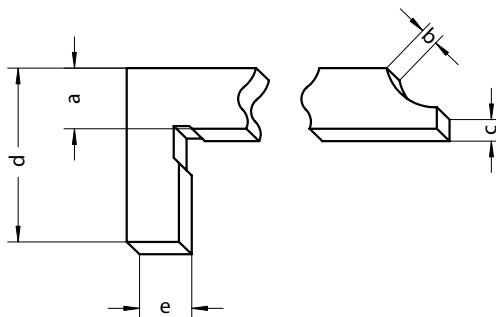

Messbereich mm	a	b	c	d	e
150 - 200	8,0	3,0	3,5	20,0	5,0
250 - 500	12,0	4,0	4,0	28,0	10,0

## 0292 Breiten- und Abstands-Tiefenmessschieber

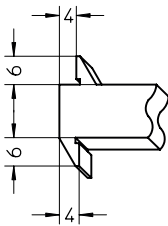

### Ausführung

- rostfreier Stahl
- Werksnorm
- Ableseteile mattverchromt
- umsteckbare, doppelseitig abgesetzte Messstange
- Hauptteilung tiefergelegt
- Feststellschraube
- beidseitige Skalierung
- Nonius und Skala hochgenau mit Laser skaliert

### Lieferung

- Kunststoffetui

☒ ☒	Messbereich mm	Messbrückenlänge mm	Ableseung mm	Fehlergrenze mm	Best. Nr.	Listenpreis EUR
	0 - 200	100	0,05	0,05	0292 501	100,00
	0 - 300	100	0,05	0,05	0292 502	113,00



## 1361 DIGI-MET® Tiefenmessschieber



### Ausführung

- rostfreier Stahl
- LCD-Anzeige:  
- 7,5 mm
- ISO 13385
- Feststellschraube
- gerade Messstange

### Funktionen

- ON / OFF
- **Quick-Start**
- **Quick-Lock** (Tastensperre)
- Nullsetzen an beliebiger Stelle
- mm / inch Umschaltung
- variabler Datenausgang  
RS 232 + Digimatic + USB

### Lieferung

- Kunststoffetui
- Ab 500 mm Messbereich  
im Holzetui
- Angeschraubte verlängerte  
Messbrücken müssen  
separat bestellt werden  
(Seite 53)

☒	☒	Messbereich		Messbrückenlänge	Ablesung		Fehlergrenze	Best. Nr.	Listenpreis EUR
		mm	inch	mm	mm	inch	mm		
▪		0 - 150	0 - 6	100	0,01	.0005	0,03	1361 716	371,00
▪		0 - 200	0 - 8	100	0,01	.0005	0,03	1361 718	421,00
▪		0 - 300	0 - 12	150	0,01	.0005	0,04	1361 722	473,00
▪		0 - 500	0 - 20	150	0,01	.0005	0,05	1361 728	543,00



### Zubehör

	Best. Nr.	Listenpreis EUR
Datenkabel DataVariable an RS232	1997 501	57,00
Datenkabel DataVariable an Digimatic	1998 501	73,00
Datenkabel DataVariable an USB	1998 720	82,00



## 1363 DIGI-MET® Tiefenmessschieber



1

### Ausführung

- Schutzart IP67
- rostfreier Stahl
- LCD-Anzeige 7,5 mm
- Feststellschraube
- im Winkel abgesetzte Messstange
- ISO 13385

### Funktionen

- ON / OFF
- Nullsetzen an beliebiger Stelle
- mm / inch Umschaltung
- **Quick-Start**
- **Quick-Lock** (Tastensperre)
- PRESET-Funktion (Messwertvoreinstellung)
- variabler Datenausgang RS 232 + Digimatic + USB

### Lieferung

- 300 mm Messbereich im Kunststofftui
- 500 mm Messbereich im Holzetui
- Angeschraubte verlängerte Messbrücken müssen separat bestellt werden (Seite 53)

▣	Messbereich		Messbrückenlänge	Ablesung		Fehlergrenze	Best. Nr.	Listenpreis EUR
	mm	inch	mm	mm	inch	mm		
▪	0 - 300	0 - 12	150	0,01	.0005	0,03	1363 722	484,00
▪	0 - 500	0 - 20	150	0,01	.0005	0,04	1363 728	563,00



1998720      1997501      1998501

### Zubehör

	Best. Nr.	Listenpreis EUR
Datenkabel DataVariable an RS232	1997 501	57,00
Datenkabel DataVariable an Digimatic	1998 501	73,00
Datenkabel DataVariable an USB	1998 720	82,00

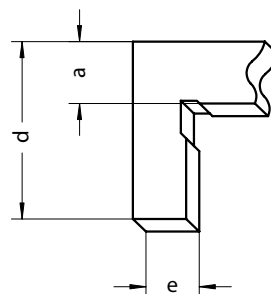

Messbereich mm	a	e	d
300	11,6	10	28
500	11,6	10	28





## 1365 DIGI-MET® Tiefenmessschieber



### Ausführung

- rostfreier Stahl
- induktives Messsystem, Schutzart IP67
- LCD-Anzeige 7,5 mm
- ISO 13385
- Feststellschraube
- auswechselbarer Stift, Ø 2 mm

### Funktionen

- ON / OFF
- **Quick-Start**
- **Quick-Lock** (Tastensperre)
- Nullsetzen an beliebiger Stelle
- mm / inch Umschaltung
- variabler Datenausgang RS 232 + Digimatic + USB

### Lieferung

- Kunststoffetui
- Angeschraubte verlängerte Messbrücken müssen separat bestellt werden (Seite 53)

☒	☒	Messbereich		Messbrückenlänge	Ablesung		Fehlergrenze	Best. Nr.	Listenpreis
		mm	inch	mm	mm	inch	mm		EUR
▪		0 - 200	0 - 8	100	0,01	.0005	0,03	1365 722	458,00
▪		0 - 300	0 - 12	150	0,01	.0005	0,04	1365 728	510,00

### Zubehör



	Best. Nr.	Listenpreis EUR
Datenkabel DataVariable an RS232	1997 501	57,00
Datenkabel DataVariable an Digimatic	1998 501	73,00
Datenkabel DataVariable an USB	1998 720	82,00



## 1367 DIGI-MET® Breiten- und Abstands-Tiefenmessschieber



1

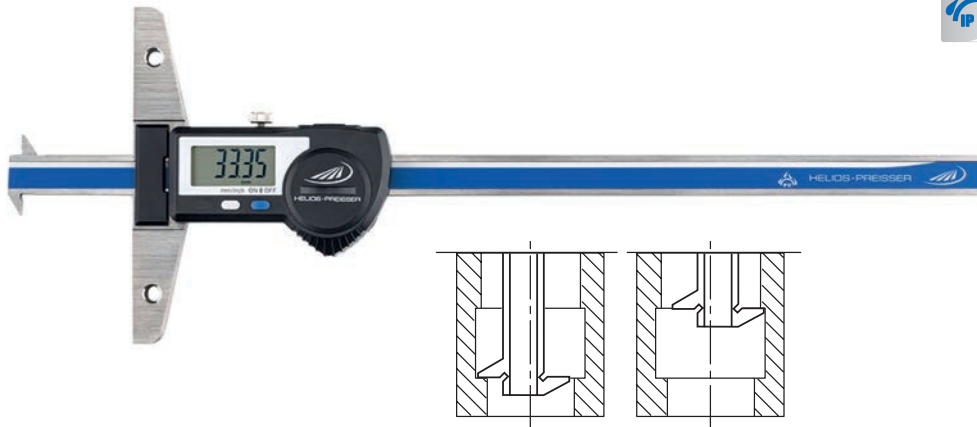

### Ausführung

- rostfreier Stahl
- induktives Messsystem, Schutzart IP67
- LCD-Anzeige 7,5 mm
- Werksnorm
- Feststellschraube

### Funktionen

- ON / OFF
- **Quick-Start**
- **Quick-Lock** (Tastensperre)
- Nullsetzen an beliebiger Stelle
- mm / inch Umschaltung
- variabler Datenausgang RS 232 + Digimatic + USB

### Lieferung

- Bis 300 mm Messbereich im Kunststofftui
- Ab 500 mm Messbereich im Holzetui
- Angeschraubte verlängerte Messbrücken müssen separat bestellt werden (Seite 53)

»	Messbereich		Messbrückenlänge	Ablesung		Fehlergrenze	Best. Nr.	Listenpreis
	mm	inch		mm	inch			
▪	0 - 200	0 - 8	100	0,01	.0005	0,03	1367 718	476,00
▪	0 - 300	0 - 12	150	0,01	.0005	0,03	1367 722	575,00
▪	0 - 500	0 - 20	150	0,01	.0005	0,03	1367 728	724,00



1998720

1997501

1998501

### Zubehör

	Best. Nr.	Listenpreis
Datenkabel DataVariable an RS232	1997 501	57,00
Datenkabel DataVariable an Digimatic	1998 501	73,00
Datenkabel DataVariable an USB	1998 720	82,00

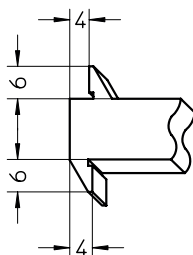



## 1372i DIGI-MET® Tiefenmessschieber IP67 mit integriertem Funk



1372 41660

## integrated IW wireless

Kabellose Messdatenübertragung

### Ausführung

- rostfreier Stahl
- induktives Messsystem, Schutzart IP67
- ISO 13385
- Feststellschraube
- LCD-Anzeige 11 mm
- Messstift Ø 1,5 mm

### Funktionen

- ON / OFF
- **Quick-Start**
- **Quick-Lock** (Tastensperre)
- **PRESET-Funktion** (Messwertvoreinstellung)
- Nullsetzen an beliebiger Stelle
- mm / inch Umschaltung
- Integrierter Funksender

### Lieferung

- Kunststoffetui
- Angeschraubte verlängerte Messbrücken müssen separat bestellt werden (Seite 53)



Weitere Informationen zu unserer i-Serie und Integrated Wireless auf Seite 224

▣	☒	Messbereich		Messbrückenlänge	Ableseung		Fehlergrenze	Best. Nr.	Listenpreis EUR
		mm	inch	mm	mm	inch	mm		
▪		0 - 150	0 - 6	100	0,01	.0005	0,03	1372 41660	487,00
▪		0 - 200	0 - 8	100	0,01	.0005	0,03	1372 41860	518,00
▪		0 - 300	0 - 12	150	0,01	.0005	0,04	1372 42260	582,00
▪		0 - 500	0 - 20	150	0,01	.0005	0,05	1372 42860	660,00



1998780

### Zubehör

i-Stick USB-Empfänger für Integrated Wireless

Best. Nr.

1998 780

Listenpreis

EUR

108,00

Integrated Wireless ist für den Verkauf innerhalb des Europäischen Wirtschaftsraumes bestimmt



## 1372 DIGI-MET® Tiefenmessschieber IP67



1372 416

### Ausführung

- rostfreier Stahl
- induktives Messsystem, Schutzart IP67
- ISO 13385
- Feststellschraube
- LCD-Anzeige 11 mm
- Messstift Ø 1,5 mm

### Funktionen

- ON / OFF
- **Quick-Start**
- **Quick-Lock** (Tastensperre)
- PRESET-Funktion (Messwertvoreinstellung)
- Nullsetzen an beliebiger Stelle
- mm / inch Umschaltung

### Lieferung

- Kunststoffetui
- Angeschraubte verlängerte Messbrücken müssen separat bestellt werden (Seite 53)

☒ ☒	Messbereich		Messbrückenlänge	Ableseung		Fehlergrenze	Best. Nr.	Listenpreis EUR
	mm	inch	mm	mm	inch	mm		
▪	0 - 150	0 - 6	100	0,01	.0005	0,03	1372 416	438,00
▪	0 - 200	0 - 8	100	0,01	.0005	0,03	1372 418	481,00
▪	0 - 300	0 - 12	150	0,01	.0005	0,04	1372 422	536,00
▪	0 - 500	0 - 20	150	0,01	.0005	0,05	1372 428	617,00

## 1271 Verlängerte Messbrücke



1271 451

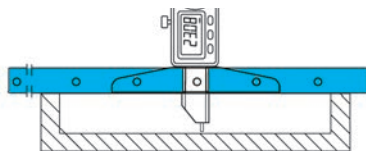

☒ ☒	Messbrückenlänge	Best. Nr.	Listenpreis EUR
	mm		
	200	1271 451	101,00
	300	1271 452	117,00

## 1271 Messeinsatz für Abstandsmessungen



### Ausführung

- zur Befestigung am Messstift
- Kugeldurchmesser 4 mm

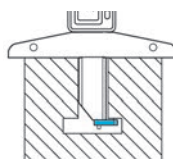

☒ ☒	Best. Nr.	Listenpreis EUR
	1271 455	67,00



## 1376 DIGI-MET® Tiefenmessschieber



### Anwendungsbeispiele

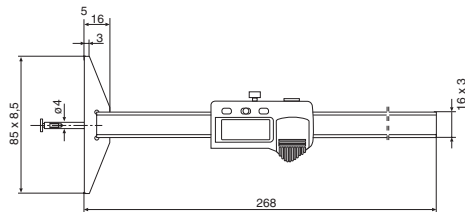
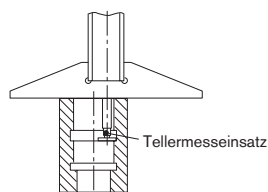
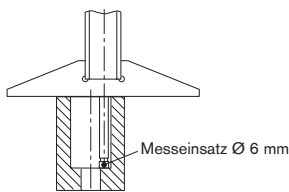

### Ausführung

- rostfreier Stahl
- Schutzart IP67
- LCD-Anzeige 7,5 mm
- Feststellschraube
- ISO 13385

### Funktionen

- ON / OFF
- **Quick-Start**
- **Quick-Lock** (Tastensperre)
- Nullsetzen an beliebiger Stelle
- mm / inch Umschaltung
- Zählrichtungsumkehr
- PRESET-Funktion (Messwertvoreinstellung)
- variabler Datenausgang RS 232 + Digimatic + USB

### Lieferung

- Kunststoffetui
- Tellermesseinsatz Ø 7,5 x 1 mm
- Messeinsätze Ø 4 mm, plan und sphärisch

Messbereich	Messbereich		Messbrückenlänge	Ablesung		Fehlergrenze	Best. Nr.	Listenpreis
	mm	inch		mm	mm			
0 - 100	0 - 4	85	0,01	.0005	0,02	1376 514	583,00	



1998720      1997501      1998501

### Zubehör

Zubehör	Best. Nr.	Listenpreis EUR
Teller-Messeinsatz Ø 7,5 x 1,0 mm	1276 591	21,20
Plan-Messeinsatz Ø 4 mm	1276 592	20,30
Sphärischer-Messeinsatz Ø 4 mm	1276 593	28,20
Datenkabel DataVariable an RS232	1997 501	57,00
Datenkabel DataVariable an Digimatic	1998 501	73,00
Datenkabel DataVariable an USB	1998 720	82,00



## 1375 DIGI-MET® Kleintiefenmessschieber



1

### Ausführung

- Schiene aus rostfreiem Stahl
- Grundkörper aus Aluminium schwarz eloxiert
- Schutzart IP67
- LCD-Anzeige 7,5 mm
- Werksnorm
- Messstift Ø 2 mm

### Funktionen

- ON / OFF
- **Quick-Start**
- **Quick-Lock** (Tastensperre)
- Nullsetzen an beliebiger Stelle
- PRESET-Funktion (Messwertvoreinstellung)
- mm / inch Umschaltung
- variabler Datenausgang RS 232 + Digimatic + USB

### Lieferung

- Etui

Messbereich	Messbereich		Messbrückenlänge	Ablesung		Fehlergrenze	Best. Nr.	Listenpreis
	mm	inch		mm	mm			
0 - 25	0 - 1	48	0,01	.0005	0,01	1375 502	281,00	



### Zubehör

Zubehör	Best. Nr.	Listenpreis
Datenkabel DataVariable an RS232	1997 501	57,00
Datenkabel DataVariable an Digimatic	1998 501	73,00
Datenkabel DataVariable an USB	1998 720	82,00



## 0633 Endmaßprüfsätze für Messschieber aus Stahl



### Ausführung

- EN ISO 3650
- Spezialstahl, gehärtet
- Toleranzklasse 1
- inkl. Einstellringe 4 mm und 25 mm

### Lieferung

- Holzetui

	Für Messbereich mm	maximales Nennmaß mm	Best. Nr.	Listenpreis EUR
3-teilig	200	30,0 / 41,3 / 131,4 mm	0633 833	635,00
4-teilig	300	30,0 / 41,3 / 131,4 / 243,5 mm	0633 834	847,00
6-teilig	500	30,0 / 41,3 / 131,4 / 243,5 / 281,2 / 481,1 mm	0633 836	1512,00
5-teilig	1000	131,4 / 243,5 / 281,2 / 481,1 / 900 mm	0633 838	2673,00



## 0003 Holzetuis für Messschieber



0003 219



0003 231



0003 247

1

	Innenmaße L x B x H mm	Best. Nr.	Listenpreis EUR
<b>mit glattem Schaumstoff-Inlay</b>			
	250 x 90 x 20	0003 219	8,70
	315 x 145 x 20	0003 220	10,40
	370 x 145 x 20	0003 221	13,10
	435 x 175 x 20	0003 222	18,10
	435 x 205 x 20	0003 223	20,20
	610 x 180 x 20	0003 224	30,50
	590 x 220 x 20	0003 225	39,60
	690 x 200 x 20	0003 228	53,00
	690 x 250 x 25	0003 229	54,00
	700 x 315 x 25	0003 230	56,00
	700 x 350 x 21	0003 231	57,00
	1000 x 270 x 25	0003 237	75,00
	1100 x 480 x 25	0003 241	97,00
	1200 x 220 x 25	0003 242	93,00
	1300 x 600 x 25	0003 247	153,00
▪	1800 x 310 x 25	0003 251	172,00
▪	1800 x 380 x 25	0003 252	186,00

Passende Holzetuis auf Anfrage!





# AUSWAHL MESSSCHRAUBEN

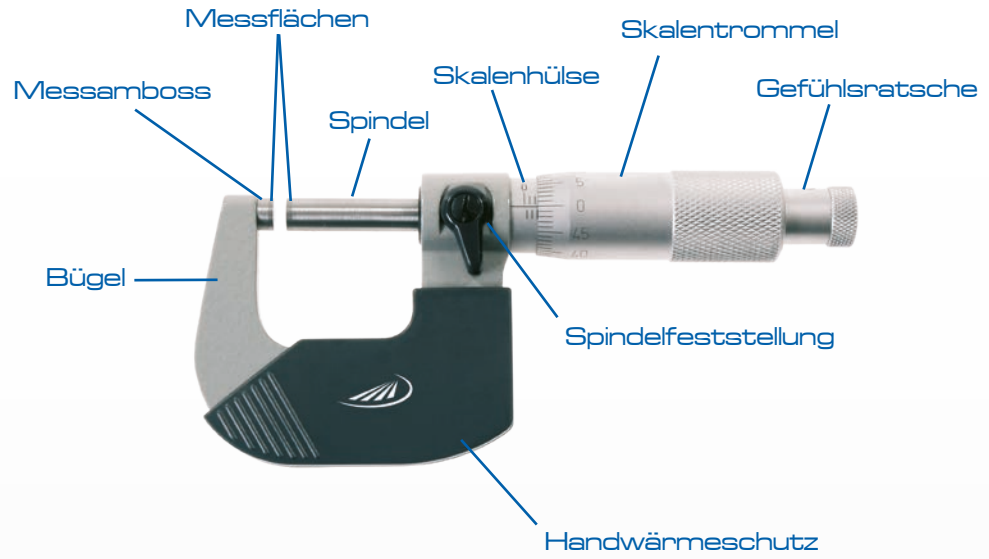

## Messschrauben-Highlights aus unserem Sortiment



**INNENMESS-  
SCHRAUBEN**



**SONDERMESS-  
SCHRAUBEN**

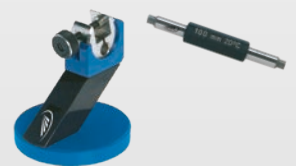

**HALTER &  
EINSTELLMASSE**

## 2. KAPITEL MESSSCHRAUBEN

60	Bügelmessschrauben mit Skalanzeige
67	Digitale Bügelmessschrauben
72	Feinzeigermessschrauben
74	Bügelmessschrauben mit Sondermessflächen
75	Einstellmaße für Bügelmessschrauben
76	Gewindeflanken-Messschrauben
79	Bügelmessschrauben für Zahnweitenmessungen
80	Innenmessschrauben mit Messschnäbeln
81	Innenmessschrauben zylindrische Ausführung
84	3-Punkt-Innenmessschraube
88	Digitale Innenmessmesspistolen
90	Messköpfe und Verlängerungen
91	Tiefenmessschrauben / Einbaumessschrauben



## 0800 Bügelmessschrauben



**DIN  
863-1**

### Ausführung

- DIN 863-1
- Ablesung: 0,01 mm
- Ableseteile matt-verchromt
- Klemmhebel
- Gefühlsratsche
- HM-Messflächen
- Handwärmeschutz

### Lieferung

- Kunststoffetui
- ab MB 25 - 50 mm inkl. Einstellmaß

0800 501

✂	📏	Messbereich mm	Spindelsteigung mm	Spindel-Ø mm	Trommel-Ø mm	Fehlergrenze mm	Best. Nr.	Listenpreis EUR
		0 - 25	0,5	6,5	17	0,004	0800 501	21,40
		25 - 50	0,5	6,5	17	0,004	0800 502	25,90
		50 - 75	0,5	6,5	17	0,005	0800 503	29,70
		75 - 100	0,5	6,5	17	0,005	0800 504	35,10

## 0800 Bügelmessschrauben im Satz



### Lieferung

- Holzetui
- 4 Messschrauben
- inkl. Einstellmaße 25/50/75 mm

**DIN  
863-1**

✂	📏	Messbereich mm	Spindelsteigung mm	Spindel-Ø mm	Trommel-Ø mm	Best. Nr.	Listenpreis EUR
		0 - 100	0,5	6,5	17	0800 513	124,00

## 0807 Halter für Bügelmessschrauben



0807 101

### Ausführung

- mit schwerem Gussfuß
- vertikal dreh- und feststellbar

### Lieferung

- Karton

✂	📏	Für Messbereich	Best. Nr.	Listenpreis EUR
		0 - 300	0807 101	64,00



## 0806 Bügelmessschrauben mit vorgezogener Friktion



DIN 863-1



0806 501

### Ausführung

- DIN 863-1
- Ablesung: 0,01 mm
- Ablesteile mattverchromt
- Klemmhebel
- mit vorgezogener Friktion (Ratsche)
- fester Schnelltrieb
- HM-Messflächen
- Händewärmeschutz

### Lieferung

- Kunststofftui
- ab MB 25 - 50 mm inkl. Einstellmaß

2

☒ ☒	Messbereich mm	Spindelsteigung mm	Spindel-Ø mm	Trommel-Ø mm	Fehlergrenze mm	Best. Nr.	Listenpreis EUR
	0 - 25	0,5	6,5	18	0,004	0806 501	38,50
	25 - 50	0,5	6,5	18	0,004	0806 502	42,10
	50 - 75	0,5	6,5	18	0,005	0806 503	45,80
	75 - 100	0,5	6,5	18	0,005	0806 504	49,50

## 0806 Bügelmessschrauben im Satz mit vorgezogener Friktion



DIN 863-1



0806 513

### Lieferung

- Holzetui
- 4 Messschrauben
- inkl. Einstellmaße 25/50/75 mm

☒ ☒	Messbereich mm	Spindelsteigung mm	Spindel-Ø mm	Trommel-Ø mm	Fehlergrenze mm	Best. Nr.	Listenpreis EUR
	0 - 100	0,5	6,5	18	0,005	0806 513	181,00



## 0806 Bügelmessschrauben



**DIN  
863-1**



### Ausführung

- DIN 863-1
- Ablesung: 0,01 mm
- Ableseteile matt-verchromt
- Klemmhebel

### Lieferung

- Gefühlsratsche
- Kunststoffschiene
- ab MB 25 - 50 mm inkl. Einstellmaß

☒	☒	Messbereich mm	Spindelsteigung mm	Spindel-Ø mm	Trommel-Ø mm	Fehlergrenze mm	Best. Nr.	Listenpreis EUR
		0 - 25	0,5	6,5	17,5	0,004	0806 521	52,00
		25 - 50	0,5	6,5	17,5	0,004	0806 522	84,00
		50 - 75	0,5	6,5	17,5	0,005	0806 523	103,00
		75 - 100	0,5	6,5	17,5	0,005	0806 524	119,00
		100 - 125	0,5	6,5	17,5	0,006	0806 525	162,00
		125 - 150	0,5	6,5	17,5	0,006	0806 526	181,00
		150 - 175	0,5	6,5	17,5	0,007	0806 527	201,00
		175 - 200	0,5	6,5	17,5	0,007	0806 528	221,00

## 0806 Bügelmessschrauben im Satz



**DIN  
863-1**



### Lieferung

- Holzetui
- 4 Messschrauben
- inkl. Einstellmaße 25 mm + 75 mm bzw. 125 mm + 175 mm

☒	☒	Messbereich mm	Spindelsteigung mm	Spindel-Ø mm	Trommel-Ø mm	Best. Nr.	Listenpreis EUR
		0 - 100	0,5	6,5	17,5	0806 540	310,00
		100 - 200	0,5	6,5	17,5	0806 542	682,00



## 0810 Bügelmessschrauben



DIN  
863-1



0810 504

### Ausführung

- DIN 863-1
- Ablesung: 0,01 mm
- Ableseteile mattverchromt
- Klemmring

### Lieferung

- Holzetui

- Sphärogussbügel, lackiert
- Gefühlsratsche
- HM-Messflächen
- Handwärmeschutz

☒ ☒	Messbereich mm	Spindelsteigung mm	Spindel-Ø mm	Trommel-Ø mm	Fehlergrenze mm	Best. Nr.	Listenpreis EUR
	0 - 25	1	8	30	0,004	0810 501	312,00
	25 - 50	1	8	30	0,004	0810 502	330,00
	50 - 75	1	8	30	0,005	0810 503	346,00
	75 - 100	1	8	30	0,005	0810 504	367,00

## 0815 Bügelmessschrauben mit tiefem Bügel



DIN  
863-1



0815 530

### Ausführung

- DIN 863-1
- Ablesung: 0,01 mm
- Ableseteile mattverchromt
- Stahlbügel lackiert
- Gefühlsratsche
- HM-Messflächen

### Lieferung

- Holzetui

☒ ☒	Messbereich mm	Bügeltiefe mm	Spindelsteigung mm	Spindel-Ø mm	Trommel-Ø mm	Fehlergrenze mm	Best. Nr.	Listenpreis EUR
	0 - 25	100	1	8	24	0,004	0815 510	328,00
	0 - 25	150	1	6,5	24	0,004	0815 514	346,00
	0 - 25	250	1	6,5	24	0,004	0815 518	432,00
	0 - 50	50	1	8	24	0,004	0815 530	372,00
	0 - 50	100	1	8	24	0,004	0815 534	549,00
	50 - 100	100	1	8	24	0,005	0815 540	607,00



## 0816 Bügelmessschrauben mit großem Spindelweg 50 mm



DIN  
863-1



### Ausführung

- DIN 863-1
- direkte Ablesung 0,01 mm ohne Addition durch Gewindesteigung 1 mm
- Ableseteile mattverchromt
- Klemmring
- Gefühlsratsche
- HM-Messflächen
- Handwärmeschutz
- mit 50 mm Spindelverstellung bzw. mit großem Messbereich
- Sphärogussbügel, lackiert bzw. Leichtmetallbügel\*

### Lieferung

- Holzetui

☐	☐	Messbereich mm	Spindelsteigung mm	Spindel-Ø mm	Trommel-Ø mm	Fehlergrenze mm	Best. Nr.	Listenpreis EUR
		0 - 50	1	8	24	0,004	0816 501	393,00
		50 - 100	1	8	24	0,005	0816 502	443,00
		100 - 150	1	8	24	0,006	0816 503	511,00
		150 - 200	1	8	24	0,007	0816 504	583,00
		200 - 250	1	8	24	0,008	0816 505	664,00
		250 - 300	1	8	24	0,009	0816 506	749,00
		300 - 350	1	10	24	0,01	0816 507*	1058,00
		350 - 400	1	10	24	0,011	0816 508*	1117,00
		400 - 450	1	10	24	0,012	0816 509*	1187,00
		450 - 500	1	10	24	0,013	0816 510*	1274,00
		500 - 550	1	10	24	0,015	0816 511*	1374,00
		550 - 600	1	10	24	0,017	0816 512*	1470,00



## 0817 Bügelmessschrauben mit großem Anwendungsbereich 100 mm



DIN  
863-3



2

### Ausführung

- DIN 863-3
- direkte Ablesung 0,01 mm ohne Addition durch Gewindesteigung 1 mm
- Ableseteile mattverchromt

- Spindelverstellung 50 mm
- Wechselamboss (aufschraubbar) 50 mm zur Messbereichserweiterung
- Klemmring

- Gefühlsratsche
- HM-Messfläche
- Handwärmeschutzgriffe
- stabiler Leichtmetallbügel, lackiert

### Lieferung

- Holzetui

»	☒	Messbereich mm	Spindelsteigung mm	Spindel-Ø mm	Trommel-Ø mm	Fehlergrenze mm	Best. Nr.	Listenpreis EUR
		200 - 300	1	10	24	0,006	0817 512	1263,00
		300 - 400	1	10	24	0,007	0817 514	1313,00
		400 - 500	1	10	24	0,008	0817 516	1470,00
		500 - 600	1	10	24	0,009	0817 518	1668,00
		600 - 700	1	10	24	0,009	0817 520	1866,00
	▪	700 - 800	1	10	24	0,009	0817 522	2070,00
	▪	800 - 900	1	10	24	0,01	0817 524	2278,00
	▪	900 - 1000	1	10	24	0,01	0817 526	2520,00





## 0819 Bügelmessschrauben mit auswechselbaren Einsätzen

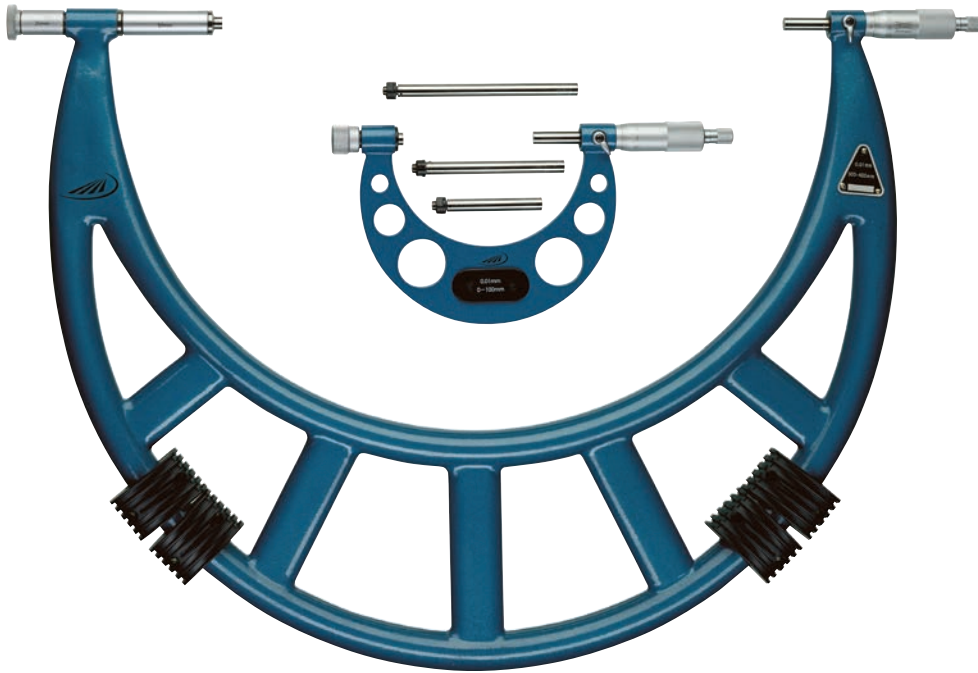

### Ausführung

- Ablesung: 0,01 mm
- Ableseteile mattverchromt
- Klemmhebel
- Gefühlsratsche
- HM-Messflächen
- Handwärmeschutz
- Tempergussbügel, lackiert\* bzw. Leichtmetallbügel, lackiert, mit auswechselbaren Ambossteilen

### Lieferung

- Holzetui
- inkl. Einstellmaße

✕	🏠	Messbereich mm	Spindelsteigung mm	Spindel-Ø mm	Trommel-Ø mm	Best. Nr.	Listenpreis EUR
		0 - 100	0,5	8	20	0819 501*	208,00
		0 - 150	0,5	8	20	0819 502*	232,00
		100 - 200	0,5	8	20	0819 503*	256,00
		150 - 300	0,5	8	20	0819 505*	292,00
		200 - 300	0,5	8	20	0819 510*	281,00
		300 - 400	0,5	8	24	0819 511	354,00
		400 - 500	0,5	8	24	0819 512	403,00
		500 - 600	0,5	8	24	0819 513	465,00
		600 - 700	0,5	8	24	0819 514	573,00
	▪	700 - 800	0,5	8	24	0819 515	660,00
	▪	800 - 900	0,5	8	24	0819 516	757,00
	▪	900 - 1000	0,5	8	24	0819 517	855,00
	▪	1000 - 1200	1	8	30	0819 519	1587,00
	▪	1200 - 1400	1	8	30	0819 521	1709,00
	▪	1400 - 1600	1	8	30	0819 523	2013,00
	▪	1600 - 1800	1	8	30	0819 525	2313,00
	▪	1800 - 2000	1	8	30	0819 527	2660,00



## 0912 Digitale Bügelmessschrauben IP54



2

### Ausführung

- Schutzart IP54
- Ablesung: 0,001 mm / .00005 inch
- Klemmhebel
- vorgezogene Friktionskupplung
- Hartmetall-Messflächen
- Handwärmeschutz
- Werksnorm

### Funktionen

- ON / OFF
- mm / inch Umschaltung
- Nullsetzen an beliebiger Stelle

### Lieferung

- Kunststoffetui
- mit Einstellmaß ab Messbereich 25 mm

Messbereich	Messbereich		Spindelsteigung	Spindel-Ø	Fehlergrenze	Best. Nr.	Listenpreis
	mm	inch					
0 - 25	0 - 1	0,5	6,5	0,006	0912 501	92,00	
25 - 50	1 - 2	0,5	6,5	0,006	0912 502	104,00	
50 - 75	2 - 3	0,5	6,5	0,007	0912 503	119,00	
75 - 100	3 - 4	0,5	6,5	0,007	0912 504	136,00	
100 - 125	4 - 5	0,5	6,5	0,008	0912 505	149,00	
125 - 150	5 - 6	0,5	6,5	0,008	0912 506	164,00	
150 - 175	6 - 7	0,5	6,5	0,009	0912 507	176,00	
175 - 200	7 - 8	0,5	6,5	0,009	0912 508	190,00	

## 0912 Digitale Bügelmessschrauben im Satz



### Lieferung

- Holzetui
- 4 Messschrauben
- inkl. Einstellmaße 25/50/75 mm



Messbereich	Spindelsteigung	Spindel-Ø	Best. Nr.	Listenpreis
mm	mm	mm		EUR
0 - 100	0,5	6,5	0912 521	491,00



## 1866 Digitale Bügelmessschrauben IP65



1866 410



1866 510



### Ausführung

- Ablesung: 0,001 mm / .00005 inch
- Schutzklasse IP65
- LCD-Anzeige 10 mm
- vorgezogene Friktionskupplung
- Hartmetall-Messflächen
- Messspindel rostfrei, gehärtet und geschliffen
- Stahlbügel lackiert
- Handwärmeschutz
- Werksnorm

### Funktionen

- ON / OFF
- **Quick-Start**
- **Quick-Lock** (Tastensperre)
- Nullsetzen an beliebiger Stelle
- mm / inch Umschaltung
- ABS (Anzeige kann auf Null gesetzt werden ohne den Bezug zum ORIGIN zu verlieren)
- Hold

- **Zusätzlich 1866 5xx:**
- variabler Datenausgang USB + Digimatic
- ORIGIN (Maßvoreinstellung)
- TOL (Toleranzwerteingabe)

### Lieferung

- Kunststofftui
- mit Einstellmaß ab Messbereich 25 mm

	Messbereich	Spindelsteigung	Spindel-Ø	Fehlergrenze	Best. Nr.	Listenpreis	
<b>ohne Datenausgang</b>							
	mm	inch	mm	mm		EUR	
	0 - 25	0 - 1	0,5	6,5	0,002	1866 410	234,00
	25 - 50	1 - 2	0,5	6,5	0,002	1866 413	305,00
	50 - 75	2 - 3	0,5	6,5	0,003	1866 417	387,00
	75 - 100	3 - 4	0,5	6,5	0,003	1866 420	441,00
<b>mit DataVariable Bidirektional</b>							
	0 - 25	0 - 1	0,5	6,5	0,002	1866 510	281,00
	25 - 50	1 - 2	0,5	6,5	0,002	1866 513	337,00
	50 - 75	2 - 3	0,5	6,5	0,003	1866 517	439,00
	75 - 100	3 - 4	0,5	6,5	0,003	1866 520	491,00



1998801

1998802

### Zubehör

	Best. Nr.	Listenpreis EUR
Datenkabel Bidirektional DataVariable an USB	1998 801	111,00
Datenkabel Bidirektional DataVariable an Digimatic	1998 802	96,00



## 1866i Digitale Bügelmessschrauben IP65 mit integriertem Funk



1866 41060



## integrated IW wireless

Kabellose Messdatenübertragung

2

### Ausführung

- Ablesung: 0,001 mm / .00005 inch
- Schutzklasse IP65
- LCD-Anzeige 10 mm
- vorgezogene Friktionskupplung
- Hartmetall-Messflächen
- Messspindel rostfrei, gehärtet und geschliffen
- Stahlbügel lackiert
- Handwärmeschutz
- Werknorm

### Funktionen

- ON / OFF
- **Quick-Start**
- **Quick-Lock** (Tastensperre)
- Nullsetzen an beliebiger Stelle
- mm / inch Umschaltung
- ABS (Anzeige kann auf Null gesetzt werden ohne den Bezug zum ORIGIN zu verlieren)
- Hold
- ORIGIN (Maßvoreinstellung)
- TOL (Toleranzwerteingabe)
- Integrierter Funksender

### Lieferung

- Kunststoffetui
- mit Einstellmaß ab Messbereich 25 mm

Messbereich	Messbereich		Spindelsteigung		Spindel-Ø		Fehlergrenze		Best. Nr.	Listenpreis EUR
	mm	inch	mm	mm	mm	mm				
0 - 25	0 - 1	0,5	6,5	0,002	1866 41060	292,00				
25 - 50	1 - 2	0,5	6,5	0,002	1866 41360	360,00				
50 - 75	2 - 3	0,5	6,5	0,003	1866 41760	439,00				
75 - 100	3 - 4	0,5	6,5	0,003	1866 42060	491,00				

### Zubehör

i-Stick USB-Empfänger für Integrated Wireless

Best. Nr.

1998 780

Listenpreis

EUR  
108,00

1998780



Weitere Informationen zu unserer i-Serie und Integrated Wireless auf Seite 224

Integrated Wireless ist für den Verkauf innerhalb des Europäischen Handelsraumes bestimmt



## 1866i Digitale Bügelmessschrauben IP65 Linear 5 mm Steigung



1866 610

5 mm Weg  
pro Umdrehung



1866 61060

5 mm Weg  
pro Umdrehung



### Ausführung

- Ablesung: 0,001 mm / .00005 inch
- Schutzklasse IP65
- LCD-Anzeige 10 mm
- vorgezogene Friktionskupplung
- **Schnellverstellung**
- Nicht drehende Spindel
- Hartmetall-Messflächen
- Messspindel rostfrei, gehärtet und geschliffen
- Stahlbügel lackiert
- Handwärmeschutz
- Werksnorm

### Funktionen

- ON / OFF
- **Quick-Start**
- **Quick-Lock** (Tastensperre)
- Nullsetzen an beliebiger Stelle
- mm / inch Umschaltung
- ABS (Anzeige kann auf Null gesetzt werden ohne den Bezug zum ORIGIN zu verlieren)
- ORIGIN (Maßvoreinstellung)
- Hold
- TOL (Toleranzwerteingabe)

- variabler Datenausgang  
USB + Digimatic (1866)
- Integrated Wireless (1866i)

### Lieferung

- Kunststoffetui
- mit Einstellmaß ab  
Messbereich 25 mm

Messbereich	Messbereich		Spindelsteigung	Spindel-Ø	Fehlergrenze	Best. Nr.	Listenpreis
	mm	inch					
<b>mit DataVariable Bidirektional</b>							
0 - 25	0 - 1	5	6,5	0,002	1866 610	383,00	
25 - 50	1 - 2	5	6,5	0,002	1866 613	439,00	
50 - 75	2 - 3	5	6,5	0,003	1866 617	552,00	
75 - 100	3 - 4	5	6,5	0,003	1866 620	597,00	
<b>mit Integrated Wireless</b>							
0 - 25	0 - 1	5	6,5	0,002	1866 61060	394,00	
25 - 50	1 - 2	5	6,5	0,002	1866 61360	450,00	
50 - 75	2 - 3	5	6,5	0,003	1866 61760	563,00	
75 - 100	3 - 4	5	6,5	0,003	1866 62060	608,00	

Integrated Wireless ist für den Verkauf innerhalb des Europäischen Handelsraumes bestimmt



1998 801

1998 802

1998 780

### Zubehör

	Best. Nr.	Listenpreis
<b>Datenkabel Bidirektional DataVariable an USB</b>	1998 801	111,00
<b>Datenkabel Bidirektional DataVariable an Digimatic</b>	1998 802	96,00
<b>i-Stick USB-Empfänger für Integrated Wireless</b>	1998 780	108,00



## 1866 Digitale Bügelmessschraube BASIC



### Ausführung

- Ablesung: 0,001 mm / .00005 inch
- Schutzklasse IP40
- LCD-Anzeige 10 mm
- vorgezogene Friktionskupplung
- Hartmetall-Messflächen
- Messspindel rostfrei, gehärtet und geschliffen
- Stahlbügel lackiert
- Handwärmeschutz
- Werksnorm

### Funktionen

- ON / OFF
- **Quick-Start**
- **Quick-Lock** (Tastensperre)
- Nullsetzen an beliebiger Stelle
- mm / inch Umschaltung
- Hold

### Lieferung

- Kunststoffetui

Icon	Messbereich		Spindelsteigung	Spindel-Ø	Fehlergrenze	Best. Nr.	Listenpreis
	mm	inch	mm	mm	mm		EUR
	0 - 25	0 - 1	0,5	6,5	0,002	1866 210	198,00

## 1866i Digitale Bügelmessschrauben im Satz



Icon	Messbereich		Spindel-Ø	Best. Nr.	Listenpreis
	mm	inch	mm		
<b>mit Integrated Wireless</b>					
	0 - 100	0 - 4	6,5	1866 42160	1567,00
<b>mit DATA VARIABLE Bidirektional</b>					
	0 - 100	0 - 4	6,5	1866 521	1533,00

### Lieferung

- Kunststoffkoffer
- mit Einstellmaß ab Messbereich 25 mm

### Zubehör

	Best. Nr.	Listenpreis
<b>Datenkabel Bidirektional DataVariable an USB</b>	1998 801	111,00
<b>Datenkabel Bidirektional DataVariable an Digimatic</b>	1998 802	96,00
<b>i-Stick USB-Empfänger für Integrated Wireless</b>	1998 780	108,00



## 0849 Feinzeigermessschrauben



DIN  
863-3



0849 501

### Ausführung

- DIN 863-3
- Ablesung: 0,01 mm
- Ablesung Feinzeiger: 1  $\mu$ m
- Ableseteile mattverchromt
- Ambossabhebung: 1,5 mm
- Spindel aus rostfreiem Stahl, gehärtet
- konstante Messkraft
- Klemmhebel
- HM-Messflächen
- Handwärmeschutz
- einstellbare Toleranzmarken

### Lieferung

- Kunststoffetui

☒	☒	Messbereich mm	Spindelsteigung mm	Spindel- $\emptyset$ mm	Trommel- $\emptyset$ mm	Best. Nr.	Listenpreis EUR
		0 - 25	0,5	7,5	17,5	0849 501	831,00
		25 - 50	0,5	7,5	17,5	0849 502	988,00

## 0850 Feinzeigermessschrauben



DIN  
863-3

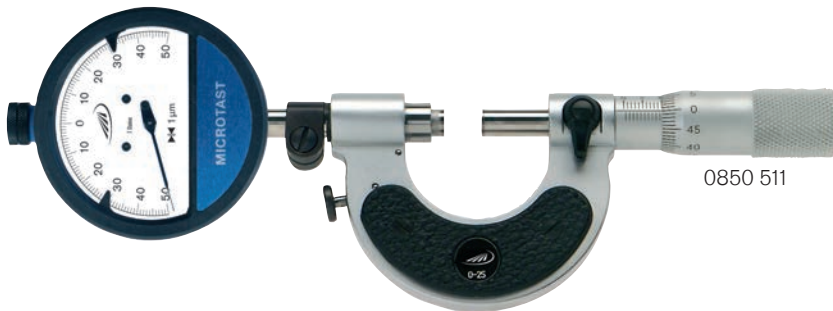

0850 511

### Ausführung

- DIN 863-3
- Ablesung: 0,01 mm
- Ablesung Feinzeiger: 1  $\mu$ m
- Ableseteile mattverchromt
- Abhebeweg 1,2 mm
- Klemmhebel
- HM-Messflächen
- konstante Messkraft
- Handwärmeschutz
- Spindel aus rostfreiem Stahl, gehärtet
- einstellbare Toleranzmarken
- Holzetui
- inklusive Feinzeiger

### Lieferung

☒	☒	Messbereich mm	Spindelsteigung mm	Spindel- $\emptyset$ mm	Trommel- $\emptyset$ mm	Best. Nr.	Listenpreis EUR
		0 - 25	0,5	7,5	17,5	0850 511	656,00
		25 - 50	0,5	7,5	17,5	0850 512	729,00
		50 - 100	0,5	7,5	17,5	0850 514	775,00
		100 - 150	0,5	7,5	17,5	0850 516	828,00
		150 - 200	0,5	7,5	17,5	0850 518	866,00



## 0822 Teilscheibenmessschrauben



### Ausführung

- Werksnorm
- Ablesung: 0,01 mm
- HM-Messflächen
- Gefühlsratsche
- Scheiben Ø 60 mm
- Tempergussbügel, lackiert

### Lieferung

- Holzetui

2

☒ ☒	Messbereich mm	Spindelsteigung mm	Spindel-Ø mm	Trommel-Ø mm	Best. Nr.	Listenpreis EUR
<b>Bügeltiefe 50 mm</b>						
	0 - 15	1	6,5	20	0822 301	108,00
	0 - 25	1	6,5	20	0822 302	163,00
	0 - 50	1	6,5	20	0822 303	299,00
<b>Bügeltiefe 100 mm</b>						
	0 - 50	1	6,5	20	0822 304	488,00

## 0824 Bügelmessschrauben für Rohrwandungen



DIN 863-3

### Ausführung

- DIN 863-3
- Ablesung: 0,01 mm
- Ableseteile mattverchromt
- Gefühlsratsche
- Messflächen gehärtet
- Tempergussbügel, lackiert

### Lieferung

- Karton

☒ ☒	Messbereich mm	Spindelsteigung mm	Spindel-Ø mm	Trommel-Ø mm	Fehlergrenze mm	Best. Nr.	Listenpreis EUR
<b>Kugel Ø 2,5 mm</b>							
	0 - 15	0,5	6,5	20	0,001	0824 302	219,00
<b>Kugel Ø 6,5 mm</b>							
	0 - 25	0,5	6,5	20	0,001	0824 303	221,00





## 0854 Bügelmessschrauben für Außennuten



**DIN**  
**863-3**



### Ausführung

- DIN 863-3
- Ablesung: 0,01 mm
- Ableseile mattverchromt
- Gefühlsratsche
- Handwärmeschutz
- Spindel und Amboss gehärtet
- lackierter Stahlbügel

### Lieferung

- Kunststoffetui
- ab MB 25 - 50 mm inkl. Einstellmaß

☒	☒	Messbereich mm	Spindelsteigung mm	Spindel-Ø mm	Trommel-Ø mm	Fehlergrenze mm	Best. Nr.	Listenpreis EUR
<b>Messflächen Ø 0,8 x 7 mm</b>								
		0 - 25	0,5	8	17,5	0,004	0854 301	290,00
		25 - 50	0,5	8	17,5	0,004	0854 302	352,00
		50 - 75	0,5	8	17,5	0,005	0854 303	377,00
		75 - 100	0,5	8	17,5	0,005	0854 304	410,00



## 0898 Einstellmaße für Bügelmessschrauben



0898 104

### Ausführung

- Messflächen planparallel geläpft
- Spezialstahl gealtert
- Messflächen gehärtet
- Toleranzfeld js2
- Handwärmeschutz

✕	¼	Messbereich mm	Messflächen-Ø mm	Best. Nr.	Listenpreis EUR
		25	6,5	0898 101	12,90
		50	6,5	0898 102	21,60
		75	6,5	0898 103	25,50
		100	6,5	0898 104	29,10
		125	6,5	0898 105	33,70
		150	6,5	0898 106	47,70
		175	6,5	0898 107	54,00
		200	6,5	0898 108	59,00
		225	6,5	0898 109	65,00
		250	6,5	0898 110	72,00
		275	6,5	0898 111	76,00
		300	10	0898 112	94,00
		325	10	0898 113	102,00
		350	10	0898 114	109,00
		375	10	0898 115	115,00
		400	10	0898 116	123,00
		425	10	0898 117	131,00
		450	10	0898 118	138,00
		475	10	0898 119	145,00

✕	¼	Messbereich mm	Messflächen-Ø mm	Best. Nr.	Listenpreis EUR
		500	10	0898 120	153,00
		525	10	0898 121	161,00
		550	10	0898 122	168,00
		575	10	0898 123	176,00
		600	10	0898 124	185,00
		625	10	0898 125	193,00
		650	10	0898 126	200,00
		675	10	0898 127	208,00
		700	10	0898 128	217,00
		800	10	0898 132	250,00
		900	10	0898 136	281,00
		1000	10	0898 140	313,00
	▪	1050	10	0898 142	327,00
	▪	1150	10	0898 146	359,00
	▪	1250	10	0898 150	394,00
	▪	1350	10	0898 154	424,00
	▪	1450	10	0898 158	457,00
	▪	1550	10	0898 162	732,00



## 0870 Gewindeflanken-Messschrauben



**DIN  
863-3**

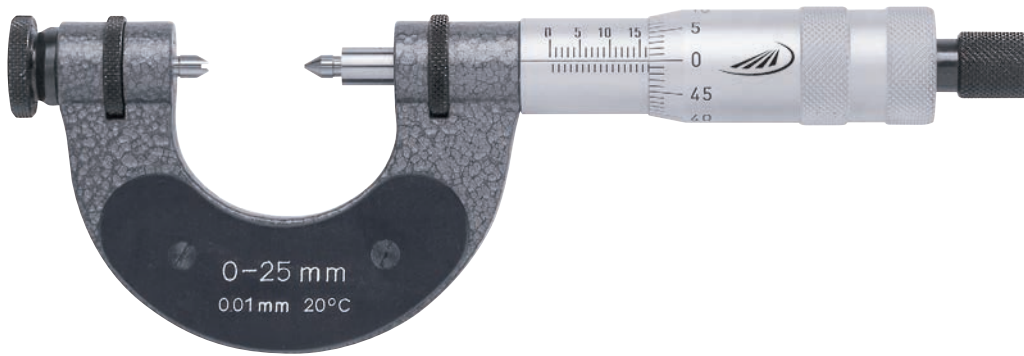

### Ausführung

- DIN 863-3
- Ablesung: 0,01 mm
- Ableseteile mattverchromt
- Klemmring
- Gefühlsratsche
- Handwärmeschutz
- Sphärogussbügel lackiert

### Lieferung

- Holzetui
- **Gewindeflankeneinsätze und Einstellmaße müssen separat bestellt werden**

✕	📏	Messbereich mm	Spindelsteigung mm	Trommel-Ø mm	Fehlergrenze mm	Spindel- verstellung mm	Benötigte Einstell- maßlänge mm	Best. Nr.	Listenpreis EUR
<b>Für Einsätze mit Schaftmaßen Ø 3,5 x 13,5 mm</b>									
		0 - 25	0,5	20	0,004	25	-	0870 301	370,00
		25 - 50	0,5	20	0,004	25	25	0870 302	387,00
		50 - 75	0,5	20	0,005	25	50	0870 303	416,00
		75 - 100	0,5	20	0,005	25	75	0870 304	455,00
		100 - 125	0,5	20	0,006	25	100	0870 305	499,00
		125 - 150	0,5	20	0,006	25	125	0870 306	541,00
		150 - 200	0,5	20	0,007	50	175	0870 307	772,00
		200 - 250	0,5	20	0,008	50	225	0870 309	843,00
		250 - 300	0,5	20	0,009	50	275	0870 311	928,00



## 0870 Gewindeflanken-Einsätze für Außenmessungen



### Ausführung

- aus Spezialstahl, gehärtet und feinst geschliffen
- Jeder Einsatz ist mit Steigungsangabe beschriftet
- im Satz (Kimme + Kegel)
- Schaftmaß: 3,5 x 13,5 mm

	Flankenwinkel in Grad	Gewindesteigung mm	verwendbar für UNC, UNF 60°	Gewindesteigung in TPI mm	Best. Nr.	Listenpreis EUR
<b>metrisches ISO - Gewinde</b>						
	60°	0,35 - 0,5	72 - 48		0870 901	140,00
	60°	0,6 - 0,8	44 - 32		0870 903	121,00
	60°	0,9 - 1,25	28 - 18		0870 905	121,00
	60°	1,5 - 2,0	16 - 11		0870 907	121,00
	60°	2,5 - 3,5	10 - 7		0870 909	121,00
	60°	4,0 - 6,0	6 - 4		0870 911	140,00
<b>Whitworth - Gewinde</b>						
	55°			60 - 48	0870 921	153,00
	55°			40 - 32	0870 923	132,00
	55°			28 - 22	0870 925	132,00
	55°			20 - 16	0870 927	132,00
	55°			14 - 11	0870 929	132,00
	55°			10 - 7	0870 931	132,00
	55°			6 - 4	0870 933	153,00
<b>metrisches ISO - Trapezgewinde (DIN 103)</b>						
	30°	1,5			0870 941	359,00
	30°	2,0			0870 943	261,00
	30°	3,0			0870 945	229,00
	30°	4,0			0870 947	229,00
	30°	5,0 - 6,0			0870 949	229,00
	30°	7,0 - 8,0			0870 951	229,00
	30°	9,0 - 10,0			0870 953	261,00
	30°	12,0 - 14,0			0870 955	359,00



## 0870 Gewindeflanken-Einstellmaße für Außenmessungen



### Ausführung

- Messflächen aus Spezialstahl, gehärtet
  - einseitig verrundete, geläppte Bohrung erleichtert das Aufsetzen auf den kegeligen Einsatz
  - Handwärmeschutzgriff
- **Hinweis:**  
**Bei Trapezzgewinde ist für jede Steigung ein separates Einstellmaß erforderlich.**

	Länge mm	Flankenwinkel	Gewindesteigung	Fehlergrenze µm	Best. Nr.	Listenpreis EUR
<b>metrisches ISO - Gewinde</b>						
	25	60°		3	0870 801	88,00
	50	60°		3	0870 802	90,00
	75	60°		3	0870 803	91,00
	100	60°		4	0870 804	92,00
	125	60°		4	0870 805	93,00
	175	60°		4	0870 807	103,00
	225	60°		4	0870 809	117,00
	275	60°		4	0870 811	128,00
<b>Whitworth - Gewinde</b>						
	25	55°		3	0870 821	88,00
	50	55°		3	0870 822	90,00
	75	55°		3	0870 823	91,00
	100	55°		4	0870 824	97,00
	125	55°		4	0870 825	99,00
	175	55°		4	0870 827	113,00
	225	55°		4	0870 829	129,00
	275	55°		4	0870 831	148,00
<b>metrisches ISO - Trapezzgewinde (DIN 103)</b>						
	25	30°	2 / 3 / 4 / 5 - 6 / 7 - 8 / 9 - 10	4	0870 841*	192,00
	50	30°	2 / 3 / 4 / 5 - 6 / 7 - 8 / 9 - 10	4	0870 842*	198,00
	75	30°	2 / 3 / 4 / 5 - 6 / 7 - 8 / 9 - 10	4	0870 843*	203,00
	100	30°	3 / 4 / 5 - 6 / 7 - 8 / 9 - 10 / 12 - 14	5	0870 844*	211,00
	125	30°	4 / 5 - 6 / 7 - 8 / 9 - 10 / 12 - 14	5	0870 845*	229,00
	175	30°	4 / 5 - 6 / 7 - 8 / 9 - 10 / 12 - 14	5	0870 847*	273,00
	225	30°	5 - 6 / 7 - 8 / 9 - 10 / 12 - 14	5	0870 849*	333,00
	275	30°	5 - 6 / 7 - 8 / 9 - 10 / 12 - 14	5	0870 851*	408,00

\*Bei Bestellung ist die jeweilige Steigung anzugeben



## 0864 Bügelmessschrauben zum Messen von Zahnweiten



**DIN**  
**863-3**

### Ausführung

- DIN 863-3
- Ablesung: 0,01 mm
- Ableseteile mattverchromt
- Modul 0,8 - 6

### Lieferung

- Holzetui

☒ ☒	Messbereich mm	Messflächen-Ø mm	Spindelsteigung mm	Trommel-Ø mm	Fehlergrenze mm	Best. Nr.	Listenpreis EUR
	0 - 25	25	0,5	20	0,004	0864 321	372,00
	25 - 50	25	0,5	20	0,004	0864 322	447,00
	50 - 75	25	0,5	20	0,005	0864 323	484,00
	75 - 100	25	0,5	20	0,005	0864 324	526,00
	100 - 125	25	0,5	20	0,006	0864 325	567,00
	125 - 150	25	0,5	20	0,006	0864 326	608,00
	150 - 175	25	0,5	20	0,007	0864 327	653,00
	175 - 200	25	0,5	20	0,007	0864 328	698,00

2

## 0890 Drahtdicken-Messschraube



### Ausführung

- Werksnorm
- Ablesung: 0,01 mm
- Ableseteile mattverchromt
- Gefühlsratsche
- HM-Messflächen

### Lieferung

- Karton

☒ ☒	Messbereich mm	Spindelsteigung mm	Spindel-Ø mm	Trommel-Ø mm	Best. Nr.	Listenpreis EUR
	0 - 10	0,5	6	18	0890 511	78,00



## 0884 Innenmessschraube mit Messschnäbeln

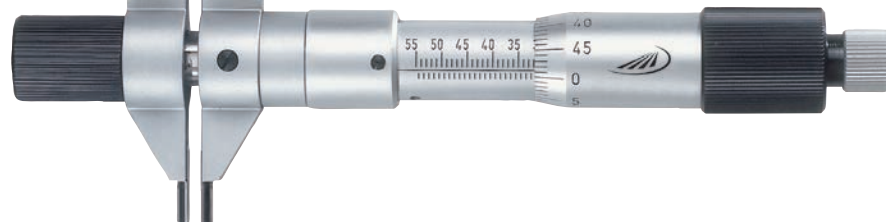
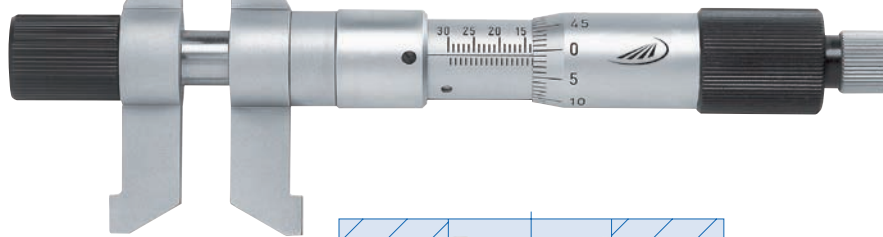

### Ausführung

**DIN  
863-4**

- DIN 863-4
- Ablesung: 0,01 mm
- Ableseteile mattverchromt
- vorgezogene Friktionskupplung
- Messflächen zylindrisch, hartmetallbestückt
- doppelseitige Messschnäbel  
- 5 - 30 mm  
- 30 - 55 mm
- beidseitige Teilung

### Lieferung

- Holzetui

	Messbereich mm	Trommel-Ø mm	Spindelsteigung mm	Fehlergrenze µm	Best. Nr.	Listenpreis EUR
	5 - 55	20	0,5	2,5	0884 501	998,00

## 0885 Innenmessschrauben mit Messschnäbeln



0885 502

### Ausführung

- Werksnorm
- Ablesung: 0,01 mm
- Ableseteile und Körper mattverchromt
- Gefühlsratsche
- HM-Messflächen
- Messflächen zylindrisch\*, hartmetallbestückt

### Lieferung

- Kunststoffetui

	Messbereich mm	Trommel-Ø mm	Spindelsteigung mm	Best. Nr.	Listenpreis EUR
	5 - 30	17	0,5	0885 501*	207,00
	25 - 50	17	0,5	0885 502	229,00
	50 - 75	17	0,5	0885 503	241,00
	75 - 100	17	0,5	0885 504	288,00
	100 - 125	17	0,5	0885 505	366,00
	125 - 150	17	0,5	0885 506	422,00
	150 - 175	17	0,5	0885 507	537,00
	175 - 200	17	0,5	0885 508	609,00



## 0888 Innenmessschrauben zylindrische Ausführung



### Ausführung

- DIN 863-4
- Ablesung: 0,01 mm
- Ableseteile matt-verchromt
- HM-Messflächen Ø 6 mm, kugelförmig geläpft
- ab 100 - 125 mm mit Handwärmisolation
- ab 100 - 125 mm mit Klemmring

### Lieferung

- Holzetui

**DIN**  
**863-4**

☒	☒	Messbereich mm	Trommel-Ø mm	Spindelsteigung mm	Fehlergrenze µm	Best. Nr.	Listenpreis EUR
		25 - 30	15	0,5	4	0888 501	193,00
		30 - 35	15	0,5	4	0888 502	193,00
		35 - 50	15	0,5	4	0888 503	193,00
		50 - 75	16	0,5	5	0888 504	202,00
		75 - 100	17	0,5	5	0888 505	209,00
		100 - 125	20	0,5	6	0888 506	234,00
		125 - 150	20	0,5	6	0888 507	239,00
		150 - 175	20	0,5	7	0888 508	247,00
		175 - 200	20	0,5	7	0888 509	257,00
		200 - 225	20	0,5	8	0888 510	264,00
		225 - 250	20	0,5	8	0888 511	272,00
		250 - 275	20	0,5	9	0888 512	281,00
		275 - 300	20	0,5	9	0888 513	292,00
		300 - 325	20	0,5	10	0888 514	304,00
		325 - 350	20	0,5	10	0888 515	310,00
		350 - 375	20	0,5	11	0888 516	324,00
		375 - 400	20	0,5	11	0888 517	331,00
		400 - 425	20	0,5	12	0888 518	343,00
		425 - 450	20	0,5	12	0888 519	354,00
		450 - 475	20	0,5	13	0888 520	362,00
		475 - 500	20	0,5	13	0888 521	370,00

2

## 0888 Halter für Innenmessschrauben



### Ausführung

- passend für alle Innenmessschrauben 0888 / 0892
- Länge 200 mm

☒	☒	Best. Nr.	Listenpreis EUR
		0888 101	62,00





## 0892 Innenmessschrauben zusammensetzbar



**DIN  
863-4**



0892 501

### Ausführung

- DIN 863-4
- Ablesung: 0,01 mm
- Ableseile mattverchromt
- aufschraubbare Verlängerungsstäbe mit Handwärmeschutzgriff

### Lieferung

- Messbereich Grundmesskopf: 50 - 75 mm
- HM-Messflächen, kugelförmig geläpft
- Holzetui

☒	☒	Messbereich	Trommel-Ø	Spindelsteigung	Verlängerungen	Fehlergrenze	Best. Nr.	Listenpreis
		mm	mm	mm		µm		EUR
		50 - 150	17	0,5	25 / 50	6	0892 501	473,00
		50 - 250	17	0,5	25 / 50 / 100	8	0892 502	580,00
		50 - 450	17	0,5	25 / 50 / 100 / 200	10	0892 503	714,00
		50 - 850	17	0,5	25 / 50 / 100 / 200 / 400	12	0892 504	900,00
		50 - 1450	17	0,5	25 / 50 / 100 / 200 / 400 / 600	15	0892 505	1142,00

## 0892 Verlängerungen für Innenmessschrauben



0892 334

☒	☒	Länge	Best. Nr.	Listenpreis
		mm		EUR
		25	0892 332	90,00
		50	0892 333	91,00
		100	0892 334	101,00
		200	0892 336	123,00
		400	0892 339	163,00
		600	0892 340	229,00



## 0894 Präzisions-Innenmessschrauben mit Verlängerungen

DIN 863-4



### Ausführung

- DIN 863-4
- Messenden Ø 7 mm x 6 mm lang, HM-bestückt, kugelförmig geläpft
- Gewindesteigung 1 mm
- innenliegende, gefederte Endmaßstäbe mit Handwärmeschutz

- Verlängerungen ab 100 mm: außen Stahlrohr Ø 17 mm, mit Handwärmeschutz
- Verlängerungen 500 und 1000 mm: verstärkte Ausführung - Stahlrohr Ø 32 mm

- Messkörper 50 mm verstellbar, damit sich die Skalentrommel beim Messen nicht verstellt, läuft die Spindel schwinggängig

### Lieferung

- Holzetui

☒ ☒	Messbereich mm	Verlängerungen Rohr Ø 17 mm	Verlängerungen Rohr Ø 32 mm	Fehlergrenze µm	Best. Nr.	Listenpreis EUR
	100 - 150	nur Messkörper, ohne Etui	-	4	0894 504	281,00
	100 - 300	50 / 100	-	7	0894 510	748,00
	100 - 500	50 / 100 / 200	-	9	0894 514	1009,00
	100 - 900	50 / 100 / 200 / 400	-	11	0894 518	1303,00
	100 - 1300	50 / 100 / 200 / 400 / 400	-	13	0894 522	1604,00
	100 - 1700	50 / 100 / 200 / 400 / 800	-	15	0894 526	1650,00
	100 - 2100	50 / 100 / 200 / 400 / 400 / 800	-	18	0894 530	1936,00
	100 - 2500	50 / 100 / 200 / 400 / 800 / 800	-	21	0894 534	1987,00
	100 - 2000	50 / 100 / 200 / 200	500 / 1 x 1000	18	0894 538	3469,00
	100 - 3000	50 / 100 / 200 / 200	500 / 2 x 1000	30	0894 542	4525,00
	100 - 4000	50 / 100 / 200 / 200	500 / 3 x 1000	40	0894 546	5617,00
▪	100 - 5000	50 / 100 / 200 / 200	500 / 4 x 1000	50	0894 550	6673,00
▪	100 - 6000	50 / 100 / 200 / 200	500 / 5 x 1000	60	0894 554	7731,00

Bei den größeren Messbereichen empfehlen wir, die Innenmessschraube an 2 Punkten im Abstand von ca. 22% der Messlänge vom Ende aufzulegen bzw. zu halten. Dadurch wird eine minimale Durchbiegung erreicht. Der in der Tabelle angegebene Fehler bezieht sich auf das Größtmaß des Satzes. Werden kleinere Maße gemessen, ist der Fehler geringer und entspricht dem bei den kleineren Sätzen angegebenen Wert.

## 0894 Verlängerungen einzeln



☒ ☒	Länge mm	Rohr-Ø mm	Best. Nr.	Listenpreis EUR
	50	17	0894 804	202,00
	100	17	0894 806	229,00
	200	17	0894 810	247,00
	400	17	0894 820	273,00
	800	17	0894 834	310,00
	500	32	0894 854	1019,00
	1000	32	0894 872	1058,00



## 1921 3-Punkt-Innenmessschrauben



**DIN  
863-4**



1921 512



1921 534



**inklusive!**

### Ausführung

- DIN 863-4
- Ablesung: 0,001 mm\*
- Ablesung: 0,005 mm
- Ableseteile mattverchromt
- Steigung: 0,5 mm
- Messkopf selbstzentrierend mit drei Messbacken, jeweils um 120° versetzt
- Messstifte aus Hartmetall ab Messbereich 12 mm
- Gefühlsratsche
- ab Messbereich 12 mm für Messungen bis Bohrungsgrund
- ab Messbereich 40 mm, Messköpfe aus Aluminium
- Zertifikat für Ring/Messgerät

### Lieferung

- Kunststoffetui
- inklusive Einstellring

☒	☒	Messbereich	Messtiefe	Trommel-Ø	Fehlergrenze	Best. Nr.	Listenpreis
		mm	mm	mm	µm		EUR
▪		6 - 8	58	16	4	1921 510*	449,00
▪		8 - 10	58	16	4	1921 512*	449,00
▪		10 - 12	58	16	4	1921 514*	449,00
▪		12 - 16	64	16	4	1921 516*	449,00
▪		16 - 20	64	16	4	1921 518*	476,00
▪		20 - 25	68	25	4	1921 520	488,00
▪		25 - 30	68	25	4	1921 522	495,00
▪		30 - 40	76	25	4	1921 524	556,00
▪		40 - 50	76	25	4	1921 526	556,00
▪		50 - 60	79	25	5	1921 528	641,00
▪		60 - 70	79	25	5	1921 530	660,00
▪		70 - 85	97	25	5	1921 532	678,00
▪		85 - 100	97	25	5	1921 534	696,00
▪		100 - 125	132	25	6	1921 536	976,00
▪		125 - 150	132	25	6	1921 538	1153,00
▪		150 - 175	132	25	7	1921 540	1214,00
▪		175 - 200	132	25	7	1921 542	1282,00



## 1920 3-Punkt-Innenmessschrauben im Satz



**DIN**  
**863-4**



### Ausführung

- DIN 863-4
- Ablesung: 0,001 mm\*
- Ablesung: 0,005 mm
- Ableseteile mattverchromt
- Steigung: 0,5 mm
- Messstifte aus Hartmetall ab Messbereich 12 mm
- Gefühlsratsche
- ab Messbereich 12 mm für Durchgangs- und Sacklochbohrungen
- Zertifikat für Ring/Messgerät

### Lieferung

- Kunststoffetui
- inklusive Einstellring

2

☒	☒	Messbereich mm	Trommel-Ø mm	Satzinhalt Stück	Best. Nr.	Listenpreis EUR
▪		6 - 12	16	3	1920 574*	1270,00
▪		12 - 20	16	2	1920 576*	891,00
▪		20 - 50	25	4	1920 578	2197,00
▪		50 - 100	25	4	1920 580	2624,00

## 1920 Messtiefen-Verlängerungen für 3-Punkt-Innenmessschrauben



### Ausführung

- passend zu Geräten 1920, 1921, 1923 und 1924



☒	☒	Messbereich mm	Länge mm	Best. Nr.	Listenpreis EUR
		6 - 12	75	1920 910	104,00
		12 - 20	75	1920 914	111,00
		20 - 30	100	1920 920	117,00
		30 - 200	100	1920 924	140,00



## 1923 DIGI-MET® 3-Punkt-Innenmessschrauben



### Ausführung

- DIN 863-4
- Ablesung: 0,001 mm / .00005 inch
- Schutzart IP52
- LCD-Anzeige 8,5 mm
- Zertifikat für Ring und Messgerät
- Gefühlsratsche
- für Durchgangsbohrungen
- Messköpfe durch Anschlussgewinde austauschbar
- ab Messbereich 12 mm für Messungen bis Bohrungsgrund
- Messstifte aus Hartmetall ab Messbereich 12 mm

### Funktionen

- ON / OFF
- Nullsetzen an beliebiger Stelle
- mm / inch Umschaltung
- ABS (Anzeige kann auf Null gesetzt werden ohne den Bezug zum PRESET zu verlieren)
- **Quick-Lock** (Tastensperre)
- PRESET-Funktion (Messwertvoreinstellung)
- variabler Datenausgang RS 232 + Digimatic + USB

### Lieferung

- Kunststoffetui
- inkl. Einstellung



inklusive!

☒	☒	Messbereich	Messtiefe	Fehlergrenze	Best. Nr.	Listenpreis EUR
		mm	mm	µm		
▪		6 - 8	58	4	1923 510	1239,00
▪		8 - 10	58	4	1923 512	1239,00
▪		10 - 12	58	4	1923 514	1251,00
▪		12 - 16	64	4	1923 516	1251,00
▪		16 - 20	64	4	1923 518	1304,00
▪		20 - 25	68	4	1923 520	1327,00
▪		25 - 30	68	4	1923 522	1339,00
▪		30 - 40	76	4	1923 524	1398,00
▪		40 - 50	76	4	1923 526	1404,00
▪		50 - 60	79	5	1923 528	1510,00
▪		60 - 70	79	5	1923 530	1544,00
▪		70 - 85	97	5	1923 532	1579,00
▪		85 - 100	97	5	1923 534	1639,00
▪		100 - 125	132	6	1923 536	1991,00
▪		125 - 150	132	6	1923 538	2226,00
▪		150 - 175	132	7	1923 540	2397,00
▪		175 - 200	132	7	1923 542	2602,00



1998720



1998501



1997501

### Zubehör

	Best. Nr.	Listenpreis EUR
Datenkabel DataVariable an RS232	1997 501	57,00
Datenkabel DataVariable an Digimatic	1998 501	73,00
Datenkabel DataVariable an USB	1998 720	82,00



## 1923 DIGI-MET® 3-Punkt-Innenmessschrauben im Satz



### Lieferung

- Kunststoffetui
- inkl. Einstellring
- inkl. Kalibrierung



⌘	☒	Messbereich mm	Fehlergrenze µm	Satzinhalt Stück	Best. Nr.	Listenpreis EUR
▪		6 - 12	4	3	1923 574	1996,00
▪		12 - 20	4	2	1923 576	1762,00
▪		20 - 50	4	4	1923 578	2584,00
▪		50 - 100	5	4	1923 580	3171,00

### Zubehör



	Best. Nr.	Listenpreis EUR
Datenkabel DataVariable an RS232	1997 501	57,00
Datenkabel DataVariable an Digimatic	1998 501	73,00
Datenkabel DataVariable an USB	1998 720	82,00

## 1923 DIGI-MET® Grundgerät für 3-Punkt-Innenmessschraube



### Ausführung

- Ablesung: 0,001 mm / .00005 inch
- Schutzart IP52
- LCD-Anzeige 8,5 mm
- Gefühlsratsche
- Messköpfe durch Anschlussgewinde austauschbar

### Funktionen

- ON / OFF
- Nullsetzen an beliebiger Stelle
- mm / inch Umschaltung
- ABS (Anzeige kann auf Null gesetzt werden ohne den Bezug zum PRESET zu verlieren)
- **Quick-Lock** (Tastensperre)
- PRESET-Funktion (Messwertvoreinstellung)
- variabler Datenausgang RS 232 + Digimatic + USB

⌘	☒	Messbereich mm	Best. Nr.	Listenpreis EUR
		6 - 20	1923 100	899,00
		20 - 100	1923 200	899,00
		100 - 200	1923 300	899,00

Passende Messköpfe auf Seite 116



## 1924 DIGI-MET® 3-Punkt-Innenmesspistolen



### Ausführung

- für Durchgangsbohrungen
- Messköpfe durch Anschlussgewinde austauschbar
- ab Messbereich 12 mm für Messungen bis Bohrungsgrund
- Messstifte aus Hartmetall ab Messbereich 12 mm
- Digitale Messuhr als Anzeigerät empfohlen

### Lieferung

- Kunststoffetui
- inkl. Einstellring
- ohne Anzeigerät
- Kalibrierung für Ring inklusive



inklusive!

⌘	🏠	Messbereich mm	Messtiefe mm	Best. Nr.	Listenpreis EUR
▪		6 - 8	58	1924 510	922,00
▪		8 - 10	58	1924 512	922,00
▪		10 - 12	58	1924 514	934,00
▪		12 - 16	64	1924 516	946,00
▪		16 - 20	64	1924 518	981,00
▪		20 - 25	68	1924 520	981,00
▪		25 - 30	68	1924 522	1016,00
▪		30 - 40	76	1924 524	1069,00
▪		40 - 50	76	1924 526	1075,00
▪		50 - 60	79	1924 528	1169,00
▪		60 - 70	79	1924 530	1215,00
▪		70 - 85	97	1924 532	1257,00
▪		85 - 100	97	1924 534	1316,00
▪		100 - 125	132	1924 536	1621,00
▪		125 - 150	132	1924 538	1868,00
▪		150 - 175	132	1924 540	1996,00
▪		175 - 200	132	1924 542	2232,00



1726506



172650660

### Zubehör

DIGI-MET® Messuhren  
DIGI-MET® Messuhren mit integriertem Funk

### Best. Nr.

1726 506  
172650 660

### Listenpreis EUR

429,00  
479,00

Kalibrierung für Pistole und Messkopf auf Anfrage. Nur in Verbindung mit einer Messuhr möglich.



## 1924 DIGI-MET® 3-Punkt-Innenmesspistolen im Satz



### Ausführung

- für Durchgangsbohrungen
- ab Messbereich 12 mm für Messungen bis Bohrungsgrund
- Messstifte aus Hartmetall ab Messbereich 12 mm
- Digitale Messuhr als Anzeigergerät empfohlen

### Lieferung

- Kunststofftui
- inkl. Einstellring
- ohne Anzeigergerät
- Kalibrierung für Ringe inklusive

☒	☒	Messbereich mm	Satzinhalt Stück	Best. Nr.	Listenpreis EUR
▪		6 - 12	3	1924 574	1645,00
▪		12 - 20	2	1924 576	1409,00
▪		20 - 50	4	1924 578	2349,00
▪		50 - 100	4	1924 580	3054,00

Kalibrierung für gesamten Satz auf Anfrage. Nur in Verbindung mit einer Messuhr möglich

## 1924 DIGI-MET® Grundgeräte für 3-Punkt-Innenmesspistole



### Ausführung

- Messköpfe durch Anschlussgewinde austauschbar
- Aufnahme für Messuhren Ø 8 mm
- Messbereich 6-100 mm inkl. Adapter für 6-20 mm

### Lieferung

- Kunststofftui

☒	☒	Messbereich mm	Best. Nr.	Listenpreis EUR
		6 - 100	1924 100	564,00
		20 - 100	1924 200	564,00
		100 - 200	1924 300	659,00

### Zubehör

Ersatz-Adapter 6-20 mm für Innenmesspistole 1924 100

### Best. Nr.

1924 190

### Listenpreis EUR

90,00

Passende Messköpfe auf Seite 90





## 1922 Messköpfe einzeln für 1923 / 1924 digital



1922 512



1922 534

### Ausführung

- Messstifte aus Hartmetall ab Messbereich 12 mm
- ab Messbereich 12 mm für Messungen bis Bohrungsgrund
- selbstzentrierend
- ab 40 mm, Messköpfe aus Aluminium
- Messbackenanordnung versetzt 120°
- Nur für digitale Messschrauben verwendbar

		Messbereich mm	Best. Nr.	Listenpreis EUR
		6 - 8	1922 510	341,00
		8 - 10	1922 512	341,00
		10 - 12	1922 514	346,00
		12 - 16	1922 516	346,00
		16 - 20	1922 518	359,00
		20 - 25	1922 520	370,00
		25 - 30	1922 522	383,00
		30 - 40	1922 524	429,00
		40 - 50	1922 526	429,00
		50 - 60	1922 528	511,00
		60 - 70	1922 530	523,00
		70 - 85	1922 532	540,00
		85 - 100	1922 534	558,00
		100 - 125	1922 536	816,00
		125 - 150	1922 538	992,00
		150 - 175	1922 540	1075,00
		175 - 200	1922 542	1111,00

## 1920 Messtiefen-Verlängerungen für 3-Punkt-Innenmessschrauben



### Ausführung

- passend zu Geräten 1920, 1921, 1923 und 1924



		Messbereich mm	Länge mm	Best. Nr.	Listenpreis EUR
		6 - 12	75	1920 910	104,00
		12 - 20	75	1920 914	111,00
		20 - 30	150	1920 920	117,00
		30 - 200	150	1920 924	140,00



## 0882 Tiefenmessschrauben



DIN  
863-2

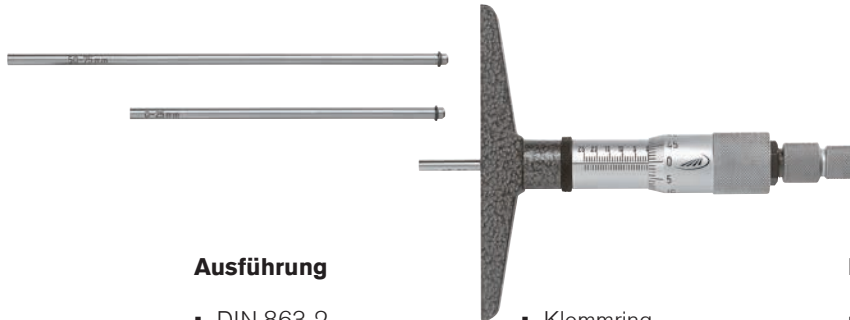

### Ausführung

- DIN 863-2
- Messspanne der Messschraube 25 mm
- Ablesung: 0,01 mm
- Ableseteile mattverchromt

### Lieferung

- Holzetui

- Klemmring
- Friktionskupplung mit auswechselbaren Messeinsätzen aus Stahl, Ø 4 mm, Messflächen gehärtet

☒	Messbereich mm	Messbrückenlänge mm	Spindelsteigung mm	Trommel-Ø mm	Anzahl Messeinsätze	Fehlergrenze mm	Best. Nr.	Listenpreis EUR
	<b>Messflächen Ø 0,8 mm, Länge 8,5 mm</b>							
	0 - 50	50	0,5	20	2	0,004	0882 300	331,00
	0 - 75	50	0,5	20	3	0,005	0882 301	360,00
	0 - 100	100	0,5	20	4	0,005	0882 303	395,00
	0 - 150	100	0,5	20	6	0,006	0882 304	463,00
	0 - 300	100	0,5	20	12	0,009	0882 306	744,00

## 0886 Einbaumessschrauben



DIN  
863-2



### Ausführung

- DIN 863-2
- Ablesung: 0,01 mm
- Ableseteile mattverchromt
- HM-Messflächen

### Lieferung

- Kunststoffetui



☒	Messbereich mm	Spindel-Ø mm	Trommel-Ø mm	Aufnahme-Ø mm	Fehlergrenze mm	Beschreibung	Best. Nr.	Listenpreis EUR
	0 - 6,5	3,5	9,5	6,0	0,003	ohne Ratsche	0886 503	27,50
	0 - 13	6,5	13,5	9,5	0,003	ohne Ratsche	0886 505	31,70
	0 - 25	6,5	18	12	0,003	mit Ratsche	0886 507	27,50
	0 - 25	8	18	12	0,003	mit Ratsche, nichtdrehende Spindel	0886 513	48,80



# AUSWAHL MESSUHREN

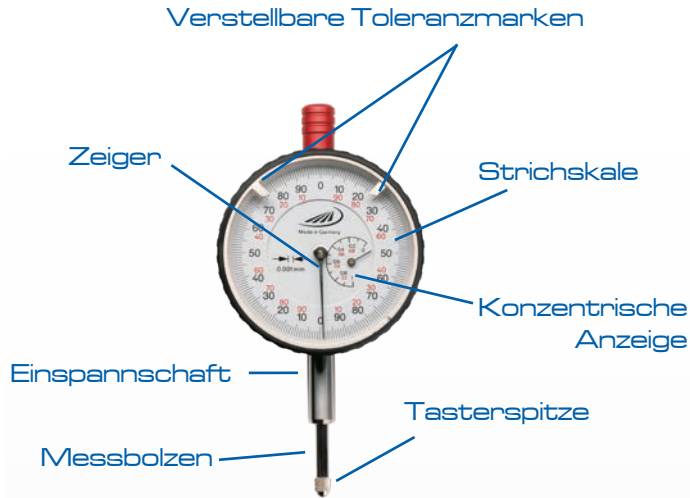

## Ausführungen

- Gehäuse aus Metall oder Polyamid
- Auswechselbare Taster-  
spitzen M 2,5
- Sonderausführungen  
mit Stoßschutz
- Sonderausführung mit  
wasser- und öldichtem  
Gehäuse

## Funktionen

**QuickStart-Elektronik:**  
Starten der Messung  
durch Bewegen des  
Messbolzens



**QuickLock-Funktion:**  
Individuelles Sperrn  
einzelner Bedientasten



**Data-Variable:**  
Schnittstelle für USB,  
RS232 & Digimatic



**Integrierte  
Funkschnittstelle  
(Integrated Wireless)**



Individuelle  
Toleranzanzeige

Variable  
Datenschnittstelle



Kombinierte  
Ziffern- / Skalenanzeige

# 1734i

mit integriertem Funk

## Das passende Zubehör zu unseren Messuhren



MESSTISCHE



MESSSTATIVE

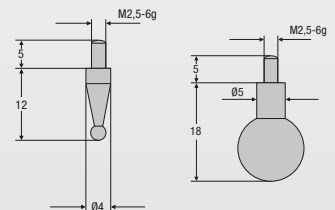

MESSEINSÄTZE

### **3. KAPITEL MESSUHREN**

<b>94</b>	<b>Digitale Messuhren</b>
<b>100</b>	<b>Mechanische Messuhren</b>
<b>105</b>	<b>Feinzeiger</b>
<b>106</b>	<b>Zubehör für Messuhren und Feinzeiger</b>
<b>108</b>	<b>Messeinsätze für Messuhren</b>
<b>112</b>	<b>Fühlhebelmessgeräte</b>
<b>113</b>	<b>Foliendickenmessgerät</b>
<b>114</b>	<b>Innenfeinmessgeräte analog</b>
<b>115</b>	<b>Kurbelwellenprüfgeräte</b>
<b>116</b>	<b>Vergleichsmessgerät UHRTAST</b>
<b>122</b>	<b>Magnet-Messständer</b>
<b>126</b>	<b>Messtische</b>
<b>129</b>	<b>Rundlaufprüfgeräte</b>
<b>136</b>	<b>Wellenprüfgeräte</b>



## 1722 / 1723 / 1724 DIGI-MET® Messuhren



1722 502



1723 502



1724 502

### Ausführung

- Gehäuse-Ø 60 mm
- auswechselbare Tasterspitze M 2,5
- Schutzart IP52
- Einspannschaft Ø 8 mm
- LCD-Großanzeige mit 12 mm hohen Ziffern
- Werksnorm

### Funktionen

- ON / OFF
- **Quick-Start**
- **Quick-Lock** (Tastensperre)
- Nullsetzen an beliebiger Stelle
- Zählrichtungsumkehr
- mm / inch Umschaltung
- Individuelle Tastensperre
- PRESET-Funktion (Messwertvoreinstellung)
- variabler Datenausgang RS 232 + Digimatic + USB

### Lieferung

- Karton

Messspanne	Zifferschriftwert		Fehlergrenze	Messkraft	Best. Nr.	Listenpreis EUR
	mm	mm				
12,5	0,01	.0005	0,02	0,5 - 1	1722 502	161,00
12,5	0,005	.0001	0,015	0,5 - 1	1723 502	202,00
12,5	0,001	.00005	0,005	0,5 - 1	1724 502	334,00



### Zubehör

Zubehör	Best. Nr.	Listenpreis EUR
Datenkabel Data Variable an USB	1998 720	82,00
Datenkabel Data Variable an RS232	1997 501	57,00
Datenkabel Data Variable an Digimatic	1998 501	73,00
Drahtabheber (12,5 mm)	1739 920	16,80



## 1726 / 1728 DIGI-MET® Messuhren



1726 502



1728 502

### Ausführung

- Aluminiumgehäuse
- gehärtete rostfreie Spindel
- Außenring Ø 60 mm
- auswechselbare Tasterspitze M 2,5
- Schutzart IP42
- Einspannschaft Ø 8 mm
- Ablesefeld 280° drehbar
- LCD-Anzeige mit 11 mm hohen Ziffern
- Werknorm

### Funktionen

- ON / OFF
- **Quick-Start**
- **Quick-Lock** (Tastensperre)
- Nullsetzen an beliebiger Stelle
- mm / inch Umschaltung
- ABS (Anzeige kann auf Null gesetzt werden ohne den Bezug zum PRESET zu verlieren)
- TOL (Toleranzwerteingabe)

### Lieferung

- Karton

Messspanne	Ziffernschrittwert		Fehlergrenze		Wiederhol- präzision	Messkraft	Best. Nr.	Listenpreis
	mm	mm	inch	Gesamtspanne				
<b>Ableseung 0,001 mm</b>								
12,5	0,001*	.00005	0,004	0,002	0,001	0,65 - 0,90	1726 502	389,00
25	0,001*	.00005	0,004	0,002	0,001	0,65 - 1,15	1726 506	429,00
50	0,001*	.00005	0,007	0,002	0,001	1,25 - 2,70	1726 510	754,00
100	0,001*	.00005	0,008	0,002	0,001	1,60 - 3,50	1726 514	934,00
<b>Ableseung 0,01 mm</b>								
12,5	0,01	.0005	0,02		0,01	0,65 - 0,90	1728 502	326,00
25	0,01	.0005	0,02		0,01	0,65 - 1,15	1728 506	415,00
50	0,01	.0005	0,02		0,01	1,25 - 2,70	1728 510	677,00
100	0,01	.0005	0,02		0,01	1,60 - 3,50	1728 514	866,00

\* Ziffernschrittwert umschaltbar: 0,0005 / 0,001 / 0,002 / 0,005 / 0,01 mm

\*\* Teilmessspanne = 25 Teilschritte bei ZW 0,0005 mm



1998720

1998501

1997501

### Zubehör

	Best. Nr.	Listenpreis EUR
Datenkabel Data Variable an USB	1998 720	82,00
Datenkabel Data Variable an RS232	1997 501	57,00
Datenkabel Data Variable an Digimatic	1998 501	73,00
Drahtabheber (12,5 mm)	1739 910	45,10



## 1730 DIGI-MET® Messuhren



### Ausführung

- Aluminiumgehäuse
- Außenring Ø 60 mm
- auswechselbare Tasterspitze M 2,5
- Schutzart IP54
- Einspannschaft Ø 8 mm
- Ablesefeld 280° drehbar
- LCD-Großanzeige mit 11 mm hohen Ziffern
- Werksnorm

### Funktionen

- ON / OFF
- **Quick-Start**
- **Quick-Lock** (Tastensperre)
- Nullsetzen an beliebiger Stelle
- mm / inch Umschaltung
- ABS (Anzeige kann auf Null gesetzt werden ohne den Bezug zum PRESET zu verlieren)
- TOL (Toleranzwerteingabe)
- Zählrichtungsumkehr
- Faktoreingabe
- Individuelle Tastensperre
- PRESET-Funktion (Messwertvoreinstellung)
- variabler Datenausgang RS 232 + Digimatic + USB

### Lieferung

- Karton

Messspanne	Ziffernschrittwert		Fehlergrenze		Wiederhol- präzision	Messkraft	Best. Nr.	Listenpreis
	mm	mm	inch	Gesamtmessspanne				
12,5	0,001*	.00005	0,004	0,002	0,001	0,65 - 0,9	1730 502	431,00
25	0,001*	.00005	0,004	0,002	0,001	0,65 - 1,15	1730 506	486,00

\* Ziffernschrittwert umschaltbar: 0,0005 / 0,001 / 0,002 / 0,005 / 0,01 mm

\*\* Teilmessspanne = 25 Teilschritte bei ZW 0,0005 mm



1998720

1998501

1997501

### Zubehör

	Best. Nr.	Listenpreis EUR
Datenkabel Data Variable an USB	1998 720	82,00
Datenkabel Data Variable an RS232	1997 501	57,00
Datenkabel Data Variable an Digimatic	1998 501	73,00
Drahtabheber (12,5 mm)	1739 910	45,10



## 1734 DIGI-MET® Messuhren mit kombinierter Ziffern-/ Skalenanzeige



1734 502



1734 506

### Ausführung

- Aluminiumgehäuse
- Außenring Ø 60 mm
- auswechselbare Tasterspitze M 2,5
- Schutzart IP42
- Einspannschaft Ø 8 mm
- Ablesefeld 280° drehbar
- LCD-Großanzeige mit 8,5 mm hohen Ziffern
- Werksnorm

### Funktionen

- ON / OFF
- **Quick-Start**
- **Quick-Lock** (Tastensperre)
- Nullsetzen an beliebiger Stelle
- mm / inch Umschaltung
- ABS (Anzeige kann auf Null gesetzt werden ohne den Bezug zum PRESET zu verlieren)
- TOL (Toleranzwerteingabe)
- MIN / MAX
- TIR (MIN-MAX Differenzwert)
- Zählrichtungsumkehr
- Faktoreingabe
- Individuelle Tastensperre
- variabler Datenausgang RS 232 + Digimatic + USB
- PRESET-Funktion (Messwertvoreinstellung)

### Lieferung

- Karton

Messspanne	Zifferschrittwert			Fehlerrgrenze		Wiederhol- präzision	Messkraft	Best. Nr.	Listenpreis
	mm	mm	inch	Gesamtmeßspanne	Teilmeßspanne**				
12,5	0,001*	.00005	0,004	0,002	0,001	0,65 - 0,9	1734 502	448,00	
25	0,001*	.00005	0,004	0,002	0,001	0,65 - 1,15	1734 506	513,00	

\* Zifferschrittwert umschaltbar: 0,0005 / 0,001 / 0,002 / 0,005 / 0,01 mm  
 \*\* Teilmeßspanne = 25 Teilschritte bei ZW 0,0005 mm



1998720

1998501

1997501

### Zubehör

	Best. Nr.	Listenpreis EUR
Datenkabel Data Variable an USB	1998 720	82,00
Datenkabel Data Variable an RS232	1997 501	57,00
Datenkabel Data Variable an Digimatic	1998 501	73,00
Drahtabheber (12,5 mm)	1739 910	45,10





## 1734 DIGI-MET® Messuhren mit kombinierter Ziffern-/ Skalenanzeige



für Vergleichsmessgeräte



1734 522

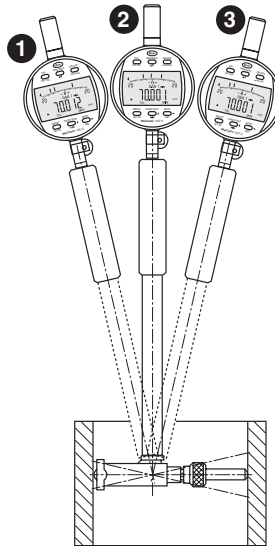

### Anwendung

Der Umkehrpunkt lässt sich bei Messungen mit einem 2-Punkt Innenmessgerät beim Durchpendeln automatisch ermitteln. Der IST-Wert wird durch die MIN-Funktion gespeichert und im Display angezeigt.

### Ausführung

- Aluminiumgehäuse
- Außenring Ø 60 mm
- auswechselbare Taster-  
spitze M 2,5
- Schutzart IP42
- Einspannschaft Ø 8 mm
- Ablesefeld 280° drehbar
- LCD-Großanzeige mit  
8,5 mm hohen Ziffern
- Werksnorm

### Funktionen

- ON / OFF
- **Quick-Start**
- **Quick-Lock**  
(Tastensperre)
- Nullsetzen an beliebiger  
Stelle
- mm / inch Umschaltung
- ABS (Anzeige kann auf  
Null gesetzt werden ohne  
den Bezug zum PRESET  
zu verlieren)
- TOL  
(Toleranzwerteingabe)
- MIN / MAX
- Zählrichtungsumkehr
- Faktoreingabe
- Individuelle Tastensperre

- variabler Datenausgang  
RS 232 + Digimatic  
+ USB
- PRESET-Funktion  
(Messwertvoreinstellung)

### Lieferung

- Karton

Messspanne	Zifferschrittwert		Fehlergrenze		Wiederhol- präzision	Messkraft	Best. Nr.	Listenpreis
	mm	mm	inch	Gesamtmessspanne mm				
12,5	0,001*	.00005	0,004	0,002	0,001	0,65 - 0,9	1734 522	EUR 581,00

\* Zifferschrittwert umschaltbar: 0,0005 / 0,001 / 0,002 / 0,005 / 0,01 mm

\*\* Teilmessspanne = 25 Teilschritte bei ZW 0,0005 mm

### Zubehör

Zubehör	Best. Nr.	Listenpreis EUR
Drahtabheber (12,5 mm)	1739 910	45,10
Datenkabel Data Variable an RS232	1997 501	57,00
Datenkabel Data Variable an Digimatic	1998 501	73,00
Datenkabel Data Variable an USB	1998 720	82,00



1998720

1998501

1997501



## 1726i / 1734i DIGI-MET® Messuhren mit integriertem Funk



1726 50260



1734 50260



## integrated iw wireless

Kabellose Messdatenübertragung



### Ausführung

- Aluminiumgehäuse
- Außenring Ø 60 mm
- auswechselbare Taster-  
spitze M 2,5
- Schutzart IP42
- Einspannschaft Ø 8 mm
- Ablesefeld 280° drehbar
- LCD-Großanzeige mit  
11 mm hohen Ziffern
- Werksnorm

### Funktionen

- ON / OFF
- Quick-Start**
- Quick-Lock**  
(Tastensperre)
- Nullsetzen an beliebiger  
Stelle
- mm / inch Umschaltung
- ABS (Anzeige kann auf  
Null gesetzt werden  
ohne den Bezug zum  
PRESET zu verlieren)
- TOL  
(Toleranzwerteingabe)
- Zählrichtungsumkehr
- Faktoreingabe
- Individuelle Tastensperre
- PRESET-Funktion  
(Messwertvoreinstellung)

- variabler Datenausgang  
RS 232 + Digimatic  
+ USB
- Integrierter Funksender

### Lieferung

- Karton

Messspanne	Zifferschrittwert		Fehlergrenze		Wiederhol- präzision	Messkraft	Best. Nr.	Listenpreis
	mm	mm	inch	Gesamtmessspanne mm				
12,5	0,0005*	.00002	0,004	0,002	0,001	0,65 - 0,9	1726 50260	441,00
25	0,0005*	.00002	0,004	0,002	0,001	0,65 - 1,15	1726 50660	479,00
<b>mit kombinierter Ziffern- / Skalenanzeige und MIN / MAX / TIR Funktion</b>								
12,5	0,0005*	.00002	0,004	0,002	0,001	0,65 - 0,85	1734 50260	498,00
25	0,0005*	.00002	0,004	0,002	0,001	0,65 - 0,9	1734 50660	561,00

\* Zifferschrittwert umschaltbar: 0,0005 / 0,001 / 0,002 / 0,005 / 0,01 mm

\*\* Teilmessspanne = 25 Teilschritte bei ZW 0,0005 mm

Weitere Informationen zu unserer  
i-Serie und Integrated Wireless  
auf Seite 224



1998780

Zubehör	Best. Nr.	Listenpreis EUR
Datenkabel Data Variable an USB	1998 720	82,00
Datenkabel Data Variable an RS232	1997 501	57,00
Datenkabel Data Variable an Digimatic	1998 501	73,00
Drahtabheber (12,5 mm)	1739 910	45,10
i-Stick USB-Empfänger für Integrated Wireless	1998 780	108,00

Integrated Wireless ist für den Verkauf innerhalb des Europäischen Wirtschaftsraumes bestimmt



## 0701 Kleinmessuhren mit leichtem Kunststoffgehäuse



### Ausführung

- Leichtes Gehäuse aus hochwertigem Polyamid
- Messbolzen aus rostfreiem Stahl
- auswechselbare Tasterspitze M 2,5
- Einspannschaft Ø 8 mm
- DIN 878

### Lieferung

- Etui

DIN  
878

☒	☒	Messspanne mm	Skalenteilungswert mm	Zeigerumdrehung mm	Außenring-Ø mm	Best. Nr.	Listenpreis EUR
		<b>Kleinmessuhr</b>					
		5	0,01	0,5	40	0701 101	51,00
		<b>Kleinmessuhr mit Stoßschutz</b>					
		5	0,01	0,5	40	0701 102	64,00

## 0708 Kleinmessuhren



0708 101



0708 102

### Ausführung

- Metallgehäuse
- Messbolzen aus rostfreiem Stahl
- auswechselbare Taster-  
spitze M 2,5
- Einspannschaft Ø 8 mm
- mit Umdrehungszähler
- DIN 878

### Lieferung

- Etui

DIN  
878

☒	☒	Messspanne mm	Skalenteilungswert mm	Zeigerumdrehung mm	Außenring-Ø mm	Best. Nr.	Listenpreis EUR
		<b>Kleinmessuhr</b>					
		10	0,01	1,0	40	0708 101	109,00
		5	0,01	0,5	40	0708 102	69,00
		3	0,01	0,5	32	0708 103	84,00
		3	0,01	0,5	40	0708 104	57,00
		<b>Kleinmessuhr mit Stoßschutz</b>					
		3	0,01	0,5	40	0708 105	69,00
		5	0,01	0,5	40	0708 106	92,00



## 0701 Messuhren



DIN  
878



0701 106



0701 110

### Ausführung

- Messbolzen aus rostfreiem Stahl
- auswechselbare Tasterspitze M 2,5
- Einspannschaft Ø 8 mm
- DIN 878
- 0701 103 nach Werksnorm

### Lieferung

- Etui

☒ ☒	Messspanne mm	Skalenteilungswert mm	Zeigerumdrehung mm	Außenring-Ø mm	Best. Nr.	Listenpreis EUR
	<b>Messuhr, Kunststoffgehäuse</b>					
	10	0,01	1	58	0701 103	27,10
	<b>Messuhr mit Stoßschutz, Spritzgussgehäuse</b>					
	10	0,01	1	58	0701 106	28,20
	<b>Messuhr, Metallgehäuse</b>					
	10	0,01	1	58	0701 110	47,00
	<b>Messuhr mit Stoßschutz, Metallgehäuse</b>					
	10	0,01	1	58	0701 111	54,00

3

## 0703 Messuhren mit großem Messbereich



0703 101

### Ausführung

- Metallgehäuse
- Messbolzen aus rostfreiem Stahl
- auswechselbare Tasterspitze M 2,5
- Einspannschaft Ø 8 mm
- mit konzentrischen Zeigern
- Werksnorm

### Lieferung

- Etui

☒ ☒	Messspanne mm	Skalenteilungswert mm	Zeigerumdrehung mm	Außenring-Ø mm	Best. Nr.	Listenpreis EUR
	30	0,01	1	58	0703 101	124,00
	50	0,01	1	58	0703 104	173,00
	80	0,01	1	58	0703 107	346,00



## 0704 Messuhren mit Stoßschutz



DIN  
878



0704 105



0704 109

### Ausführung

- Metallgehäuse
- Messbolzen aus rostfreiem Stahl
- auswechselbare Tasterspitze M 2,5
- Einspannschaft Ø 8 mm
- Stoßschutz

### Lieferung

- Etui

	Messspanne mm	Skalenteilungswert mm	Zeigerumdrehung mm	Außenring-Ø mm	Best. Nr.	Listenpreis EUR
<b>mit Umdrehungszähler: DIN 878</b>						
	10	0,01	1	58	0704 105	88,00
<b>mit Zeiger-Feineinstellung: DIN 878</b>						
	10	0,01	1	58	0704 106	109,00
<b>mit konzentrischen Zeigern: Werksnorm</b>						
	30	0,01	1	58	0704 109	143,00
	50	0,01	1	58	0704 110	184,00

## 0707 Wasser- und öldichte Messuhren



DIN  
878



0707 102

### Ausführung

- Metallgehäuse, öl- und wasserdicht
- Schutzart IP67
- Messbolzen aus rostfreiem Stahl
- auswechselbare Tasterspitze M 2,5
- Einspannschaft Ø 8 mm
- mit Gummibalg
- Stoßschutz
- Außenring 360° drehbar
- DIN 878

### Lieferung

- Etui

	Messspanne mm	Skalenteilungswert mm	Zeigerumdrehung mm	Außenring-Ø mm	Best. Nr.	Listenpreis EUR
	3	0,01	0,5	44,5	0707 101	156,00
	10	0,01	1	61,5	0707 102	133,00



## 0700 Messuhren Skalenteilung 0,1 mm



0700 102



0700 104

### Ausführung

- Metallgehäuse
- Messbolzen aus rostfreiem Stahl
- auswechselbare Tasterspitze M 2,5
- Einspannschaft Ø 8 mm
- Werksnorm

### Lieferung

- Etui

☒	☒	Messspanne	Skalenteilungswert	Zeigerumdrehung	Außenring-Ø	Best. Nr.	Listenpreis	
		mm	mm	mm	mm		EUR	
		10	0,1	10	40	0700 100	76,00	
		5	0,1	5	40	0700 101	76,00	
		10	0,1	10	58	0700 102	58,00	
		<b>mit linearer Hilfsskala</b>						
		30	0,1	10	58	0700 104	67,00	

## 0702 Messuhr mit konzentrischer mm-Anzeige



0702 106

### Ausführung

- Metallgehäuse
- Messbolzen aus rostfreiem Stahl
- auswechselbare Tasterspitze M 2,5
- Einspannschaft Ø 8 mm
- mit konzentrischen Zeigern
- DIN 878

### Lieferung

- Etui

**DIN  
878**

☒	☒	Messspanne	Skalenteilungswert	Zeigerumdrehung	Außenring-Ø	Best. Nr.	Listenpreis
		mm	mm	mm	mm		EUR
		10	0,01	1	58	0702 106	77,00



## 0705 Feinmessuhren



0705 102

### Ausführung

- Metallgehäuse
- Messbolzen aus rostfreiem Stahl
- auswechselbare Tasterspitze M 2,5
- Einspannschaft Ø 8 mm
- mit Umdrehungszähler
- Werksnorm

### Lieferung

- Etui

☒	☒	Messspanne	Skalenteilungswert	Zeigerumdrehung	Außenring-Ø	Best. Nr.	Listenpreis
		mm	mm	mm	mm		EUR
		1	0,001	0,2	40	0705 102	137,00
		1	0,001	0,2	58	0705 104	137,00
		5	0,001	0,2	58	0705 105	143,00
<b>Feinmessuhr mit Stoßschutz</b>							
		1	0,001	0,2	40	0705 107	145,00
		5	0,001	0,2	58	0705 109	176,00

## 0706 Sicherheitsmessuhr mit Stoßschutz



DIN  
878



0706 102

### Ausführung

- Metallgehäuse
- Messbolzen aus rostfreiem Stahl
- auswechselbare Tasterspitze M 2,5
- Einspannschaft Ø 8 mm
- DIN 878

### Lieferung

- Etui

☒	☒	Messspanne	Skalenteilungswert	Skalenbezeichnung	Freihub	Außenring-Ø	Best. Nr.	Listenpreis
		mm	mm		mm	mm		EUR
		0,8	0,01	40-0-40	1	58	0706 102	88,00



## 0709 Messuhren mit rückwärtigem Messbolzen



### Ausführung

- Metallgehäuse
- Messbolzen aus rostfreiem Stahl
- auswechselbare Tasterspitze M 2,5
- Einspannschaft Ø 8 mm
- Werksnorm

### Lieferung

- Etui

☒ ☒	Messspanne	Skalenteilungswert	Zeigerumdrehung	Außenring-Ø	Best. Nr.	Listenpreis
	mm	mm	mm	mm		EUR
	3	0,01	0,5	40	0709 101	131,00
	5	0,01	1	58	0709 108	156,00

## 0712 Feinzeiger MICROTAST



0712 121



0712 124

### Ausführung

- Messbolzen aus rostfreiem, gehärtetem Stahl
- langer Messbolzen
- auswechselbare Tasterspitze M 2,5
- Einspannschaft Ø 8 mm
- Toleranzmarken
- Stoßschutz
- Feineinstellung
- DIN 879

### Lieferung

- Etui

DIN 879

☒ ☒	Messspanne	Skalenteilungswert	Skalenbeziehung	Freihub	Best. Nr.	Listenpreis
	mm	mm		mm		EUR
	0,5	0,01	25-0-25	2,5	0712 121	175,00
	0,1	0,001	50-0-50	3	0712 124	215,00





## 0710 Magnetrückwand



### Ausführung

- für Messuhr mit Außenring Ø 58 mm
- Messuhr ohne Halter bzw. Stativ verwendbar
- passt nicht für Messuhren Nr. 0701103 und 0701106 und alle digitalen Messuhren
- Haftkraft 220 N

	Best. Nr.	Listenpreis EUR
	0710 101	60,00

## 0710 Rückwand mit Einspannöse

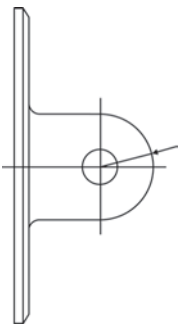

### Ausführung

- zur nachträglichen Montage
- passt nicht für Messuhren Nr. 0701103 und 0701106 und alle digitalen Messuhren

	Best. Nr.	Listenpreis EUR
	<b>für Messuhr mit Außenring Ø 40 mm</b>	
	0710 102	7,50
	<b>für Messuhr mit Außenring Ø 58 mm</b>	
	0710 103	7,70

## 0710 Anlüfthebel mit Messbolzen

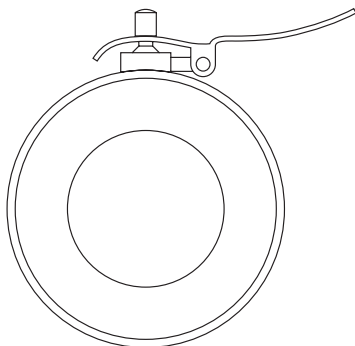

### Ausführung

- für Messuhren bis max. 10 mm Messbereich
- passt nicht für Messuhren Nr. 0701103 und 0701106 und alle digitalen Messuhren

	Best. Nr.	Listenpreis EUR
	<b>für Messuhr mit Außenring Ø 40 mm</b>	
	0710 104	11,90
	<b>für Messuhr mit Außenring Ø 58 mm</b>	
	0710 105	11,90



## 0710 Verlängerungsstücke für Messuhren



### Ausführung

- Spezialstahl
- Gewinde M 2,5

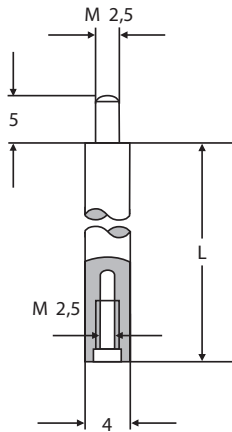

☒	☒	Länge	Best. Nr.	Listenpreis
		mm		EUR
		10	0710 111	5,10
		15	0710 112	5,10
		20	0710 113	5,10
		25	0710 114	5,10
		30	0710 115	5,10
		35	0710 116	5,10
		40	0710 117	5,10
		45	0710 118	5,10
		50	0710 119	5,10
		55	0710 120	5,10
		60	0710 121	5,10
		65	0710 122	5,10
		70	0710 123	5,10
		75	0710 124	5,10
		80	0710 125	5,10
		85	0710 126	5,10
		90	0710 127	5,10
		95	0710 128	5,10
		100	0710 129	5,10



## 0710 Messeinsätze M 2,5

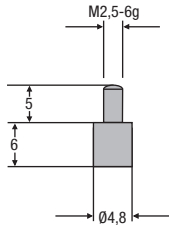

Material Messfläche	Länge mm	Best. Nr.	Listenpreis EUR
Spezialstahl	6	0710 161	4,90
Hartmetall	6	0710 261	33,60

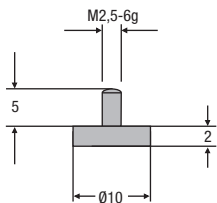

Material Messfläche	Länge mm	Best. Nr.	Listenpreis EUR
Spezialstahl	2	0710 162	6,40
Hartmetall	2	0710 262	55,00

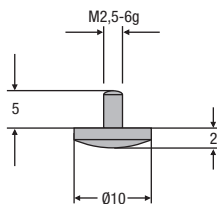

Material Messfläche	Länge mm	Best. Nr.	Listenpreis EUR
Spezialstahl	2	0710 163	7,40
Hartmetall	2	0710 263	85,00

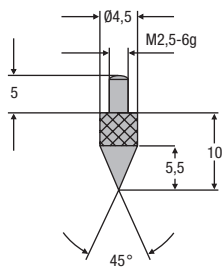

Material Messfläche	Länge mm	Best. Nr.	Listenpreis EUR
Spezialstahl	10	0710 164	7,40
Hartmetall	10	0710 264	64,00

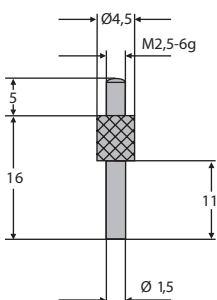

Material Messfläche	Länge mm	Durchmesser mm	Best. Nr.	Listenpreis EUR
Spezialstahl	16	1,5	0710 165	9,30
Hartmetall	16	1,5	0710 265	29,10



## 0710 Messeinsätze M 2,5

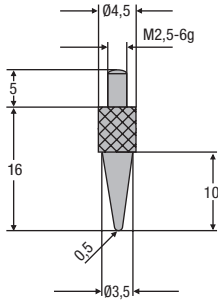

Material Messfläche	Länge mm	Best. Nr.	Listenpreis EUR
Spezialstahl	16	0710 166	6,70

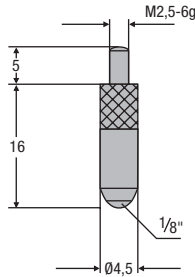

Material Messfläche	Länge mm	Best. Nr.	Listenpreis EUR
Spezialstahl	16	0710 167	4,70
Hartmetall	16	0710 267	15,50
Rubin	16	0710 367	12,10
Saphir	16	0710 467	12,10

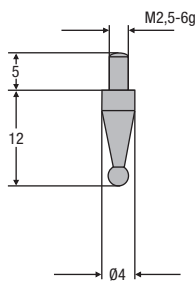

Material Messfläche	Länge mm	Kugeldurchmesser mm	Best. Nr.	Listenpreis EUR
<b>Toleranz des Kugeldurchmessers +/- 1 µm</b>				
Spezialstahl	12	1,0	0710 169	9,30
Spezialstahl	12	1,5	0710 170	9,30
Spezialstahl	12	2,0	0710 171	9,30
Spezialstahl	12	2,5	0710 172	9,30
Spezialstahl	12	3,0	0710 173	9,30
Spezialstahl	12	3,5	0710 174	9,30
Spezialstahl	12	4,0	0710 175	9,30
Spezialstahl	12	4,5	0710 176	9,30
Spezialstahl	12	5,0	0710 177	9,30
Spezialstahl	12	5,5	0710 178	9,30
Spezialstahl	12	6,0	0710 179	9,30
Spezialstahl	12	6,5	0710 180	9,30

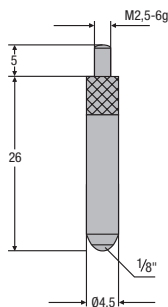

Material Messfläche	Länge mm	Best. Nr.	Listenpreis EUR
Spezialstahl	26	0710 168	4,70
Hartmetall	26	0710 268	15,50
Rubin	26	0710 368	12,10
Saphir	26	0710 468	12,10



## 0710 Messeinsätze M 2,5

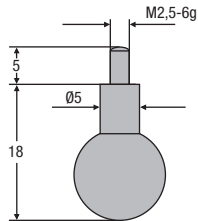

Material Messfläche	Länge mm	Kugeldurchmesser mm	Best. Nr.	Listenpreis EUR
Spezialstahl	18	7,0	0710 181	9,30
Spezialstahl	18	7,5	0710 182	9,30
Spezialstahl	18	8,0	0710 183	9,30
Spezialstahl	18	8,5	0710 184	9,30
Spezialstahl	18	9,0	0710 185	9,30
Spezialstahl	18	9,5	0710 186	9,30
Spezialstahl	18	10,0	0710 187	9,30
Spezialstahl	18	10,5	0710 188	9,30
Spezialstahl	18	11,0	0710 189	9,30

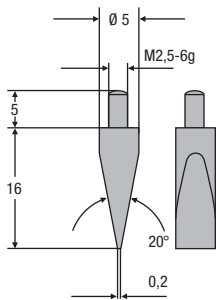

Material Messfläche	Länge mm	Best. Nr.	Listenpreis EUR
<b>mit Kontermutter</b>			
Spezialstahl	16	0710 192	11,40
Hartmetall	16	0710 292	81,00

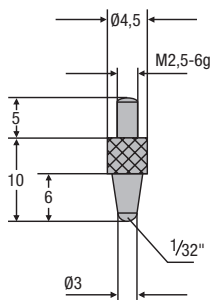

Material Messfläche	Länge mm	Best. Nr.	Listenpreis EUR
Spezialstahl	10	0710 193	4,90

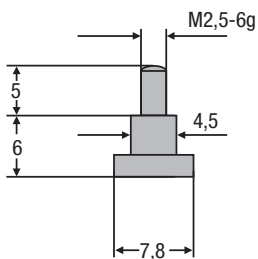

Material Messfläche	Länge mm	Best. Nr.	Listenpreis EUR
Spezialstahl	6	0710 194	6,70



## 0710 Messeinsätze M 2,5

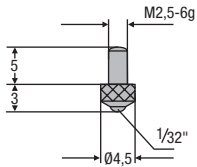

Material Messfläche	Länge mm	Best. Nr.	Listenpreis EUR
Spezialstahl	3	0710 195	1,70

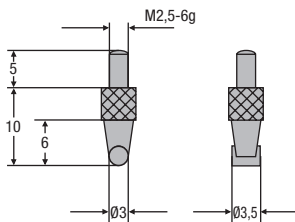

Material Messfläche	Länge mm	Durchmesser mm	Best. Nr.	Listenpreis EUR
<b>mit Kontermutter</b>				
Spezialstahl	10	3 x 3,5	0710 196	12,60

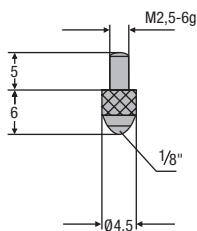

Material Messfläche	Länge mm	Best. Nr.	Listenpreis EUR
Spezialstahl	6	0710 197	1,50
Hartmetall	6	0710 297	6,50
Rubin	6	0710 397	9,10
Saphir	6	0710 497	9,10



## 0715 Fühlhebelmessgeräte



0715 101



0715 201

### Ausführung

- Messeinsätze mit Hartmetallkugel Ø 2,0 mm
- Form A nach DIN 2270
- drehbare Skala
- 3-fache Schwalbenschwanzführung
- Automatische Umschaltung der Messrichtung
- Messkraft 0,15 N

### Lieferung

- Etui

**DIN  
2270**

☒	☒	Messbereich	Skalenteilungswert	Zeigerumdrehung	Messeinsatzlänge	Skalenzifferung	Außenring-Ø	Best. Nr.	Listenpreis
		mm	mm	mm	mm		mm		EUR
		± 0,40	0,01	0,8	14,5	0-40-0	30,0	0715 101	91,00
		± 0,40	0,01	0,8	14,5	0-40-0	40,5	0715 103	102,00
		± 0,25	0,01	0,5	41,2	0-25-0	30,0	0715 201	143,00
		± 0,10	0,002	0,2	14,5	0-100-0	40,5	0715 303	128,00
		± 0,10	0,002	0,2	14,5	0-100-0	30,0	0715 305	121,00
		± 0,50	0,01	0,5	32,3	0-50-0	40,5	0715 307	181,00

## 0715 Einspannschaft für Fühlhebelmessgeräte

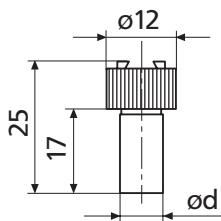

### Ausführung

- mit Schwalbenschwanzaufnahme für Fühlhebelmessgeräte und Spannmutter

☒	☒	Durchmesser	Best. Nr.	Listenpreis
				EUR
		4h6	0715 903	13,70
		8h6	0715 907	13,70

## 0715 Messeinsätze mit Hartmetallkugel

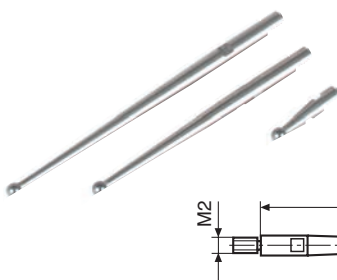

☒	☒	Länge	Kugeldurchmesser	Best. Nr.	Listenpreis
		mm	mm		EUR
		14,5	1	0715 915	19,10
		14,5	2	0715 917	15,00
		14,5	3	0715 919	15,00
		32,3	1	0715 921	21,10
		32,3	2	0715 922	15,90
		32,3	3	0715 923	15,80
		41,2	1	0715 925	19,30
		41,2	2	0715 926	15,00
		41,2	3	0715 929	15,00



## 0715 Messeinsatz-Schlüssel



Best. Nr.	Listenpreis EUR
0715 940	2,90

## 0715 Universalklemme

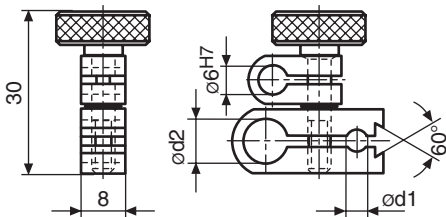

Durchmesser	Best. Nr.	Listenpreis EUR
8 mm	0715 950	28,60

## 0715 Halter

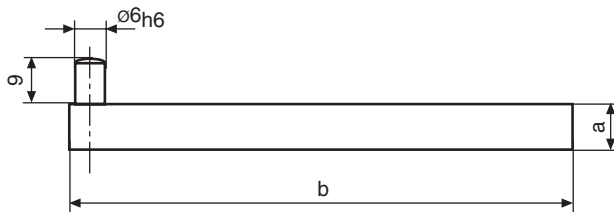

Länge mm	Querschnitt	Best. Nr.	Listenpreis EUR
100	9 x 9	0715 955	18,10

## 0720 Foliendickenmessgerät mit Messuhr



### Ausführung

- mit Abhebevorrichtung
- Werksnorm
- Bügel aus Aluminiumlegierung
- Umdrehungszähler

- Messeinsatz Ø 6,35 mm plan, mit Handwärmeschutz

### Lieferung

- Karton

Messbereich mm	Ableseung mm	Zeigerumdrehung mm	Bügeltiefe mm	Best. Nr.	Listenpreis EUR
0 - 1	0,001	0,2	30	0720 103	274,00





## 0728 Innenfeinmessgeräte für große und tiefe Bohrungen



0728 107

### Ausführung

- 2-Punkt Vergleichsmessgerät durch Umkehrpunktbestimmung
- mit Zentrierteller
- Aufnahme Ø 8 mm
- geeignet für Messuhren oder Feinzeiger

### Lieferung

- Holzetui
- ohne Messuhr

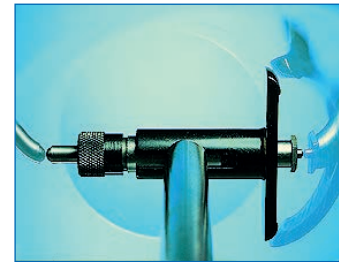

☒	☒	Messbereich mm	Wiederholpräzision µm	Messtiefe mm	Anzahl Messtaster Stück	Anzahl Distanzscheiben Stück	Best. Nr.	Listenpreis EUR
<b>fester Messbolzen, Spezialstahl gehärtet, beweglicher Tastbolzen hartmetallbestückt</b>								
		18 - 35	0,5	110	9	2	0728 105	468,00
		35 - 60	0,5	138	7	2	0728 106	455,00
		50 - 100	0,5	177	11	3	0728 107	520,00
		100 - 160	0,5	234	7	4	0728 108	725,00
		160 - 290	0,5	234	7	4	0728 109	1045,00
		280 - 510	1,5	400	7	4	0728 110	2466,00
<b>fester Messbolzen und beweglicher Tastbolzen, beide hartmetallbestückt</b>								
		4,5 - 6	0,5	80	9		0728 201	1192,00
		6 - 8	0,5	100	7		0728 202	853,00
		8 - 12	0,5	100	9		0728 203	795,00
		12 - 20	0,5	110	9	1	0728 204	552,00
		18 - 35	0,5	110	9	2	0728 205	558,00
		35 - 60	0,5	138	7	2	0728 206	531,00
		50 - 100	0,5	177	11	3	0728 207	621,00
		100 - 160	0,5	234	7	4	0728 208	809,00
		160 - 290	0,5	234	7	4	0728 209	1070,00
		280 - 510	1,5	400	7	4	0728 210	2525,00

## 0728 Einstellgerät für Innenfeinmessgeräte



### Ausführung

- Einstellgerät zum genauen Einstellen von Innenfeinmessgeräten auf das gewünschte Sollmaß mittels Endmaßen. Die Einstellbacken sind aus Hartmetall auf Endmaßgüte geläppt. Einstellmöglichkeit waagrecht und senkrecht

### Lieferung

- Holzetui
- inkl. Standfuß (ohne Endmaß)

☒	☒	Für Messbereich mm	Fehlergrenze µm	Best. Nr.	Listenpreis EUR
		4,5 - 160	2	0728 910	1473,00
		18 - 290	2	0728 915	1461,00
		160 - 510	2	0728 920	2114,00



## 0735 Kurbelwellenprüfgerät



### Ausführung

- mit Messuhr
- zum Einsetzen zwischen 2 Kurbelarmen
- ohne Verwendung eines Körners
- horizontale Messuhrlage durch Pendelgewicht

### Lieferung

- Holzetui

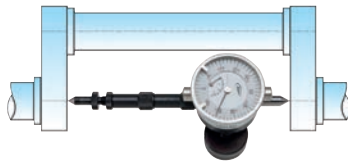

☒	☒	Messbereich mm	Ablesung mm	Best. Nr.	Listenpreis EUR
		45 - 150	0,01	0735 101	460,00
		60 - 300	0,01	0735 102	415,00
		60 - 500	0,01	0735 103	482,00

## 0735 Ersatzmessuhr für Kurbelwellenprüfgerät



### Ausführung

- Ohne Rückwand

☒	☒	Best. Nr.	Listenpreis EUR
<b>für Messbereich 45 - 150 mm</b>			
		0735 901	254,00
<b>für Messbereich 60 - 300 / 60 - 500 mm</b>			
		0735 902	211,00



## 0744 Vergleichsmessgerät UHRTAST





## 0744 Vergleichsmessgerät UHRTAST



### Ausführung

- Vergleichsmessgerät für **Außen- und Innenmessungen** zum Prüfen von Werkstücken und Einstellen von Maschinen
- Vielseitig einsetzbar durch große Auswahl an Messtastern und Messeinsätzen
- Messbereich bis zu 2000 mm durch optionale Verlängerungen
- Die Richtung der Messkraft ist umschaltbar, das Gerät ist somit für Außen- und Innenmessungen verwendbar

### Lieferung

- Grundgerät ohne Messuhr, Aufnahmen und Taster (optional)
- Holzetui
- Adapter 0744 189

- Messweg des beweglichen Messarmträgers beträgt ca. 12 mm
- Die Einstellung erfolgt mittels Einstellgerät, Meisterstück, Endmaßkombination, Lehring oder Bügelmessschraube

### Zubehör

Adapter Zubehör von 0744 auf 0741  
Adapter Zubehör von 0741 auf 0744

### Best. Nr.

0744 188  
0744 189

### Listenpreis EUR

89,00  
89,00

	Messbereich außen mm	Messbereich innen mm	Messkräfte	Best. Nr.	Listenpreis EUR
	0 - 200	25 - 250	Außen: ~5 N Innen: ~5 N	0744 101	2099,00

## 0744 Messtaster-Aufnahmestück (Paar)



\* für Außenmessung  
\*\* für Innenmessung

	Best. Nr.	Listenpreis EUR
	0744 170*	289,00
	0744 171**	289,00

## 0744 Verlängerungen



### Ausführung

- kombinierbar mit Grundgerät und weiteren Verlängerungen durch zusammenstecken der Rohrkonstruktion



0744 112



0744 114

	Länge mm	Best. Nr.	Listenpreis EUR
	100	0744 112	292,00
	200	0744 114	310,00
	400	0744 116	474,00



## 0744 Messeinsätze mit kugeligen Tastflächen (Paar)



0741 178

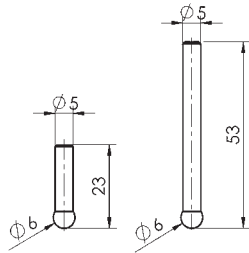

	Länge mm	Durchmesser mm	Best. Nr.	Listenpreis
				EUR
	23	6	0741 178	130,00
	53	6	0741 179	130,00

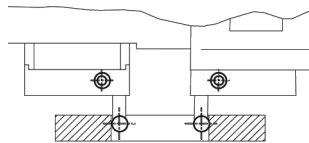

## 0744 Zylindrische Messeinsätze (Paar)

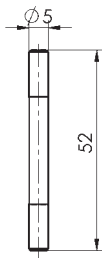

	Länge mm	Durchmesser mm	Best. Nr.	Listenpreis
				EUR
	52	5	0741 180	130,00

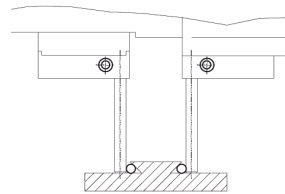

## 0744 Gekröpfte Messeinsätze (Paar)

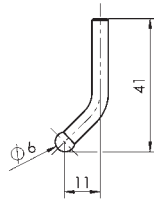

	Länge mm	Durchmesser mm	Best. Nr.	Listenpreis
				EUR
	41	6	0741 182	216,00

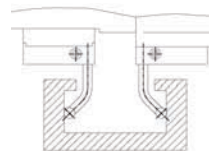



## 0744 Schultermesseinsätze (Paar)

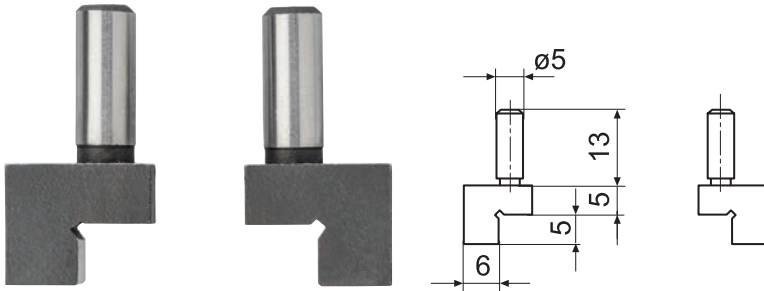

### Ausführung

- zur Messung für Außenzentriersitzen

	Best. Nr.	Listenpreis EUR
	0744 172	351,00

## 0744 Schultermesseinsätze (Paar)

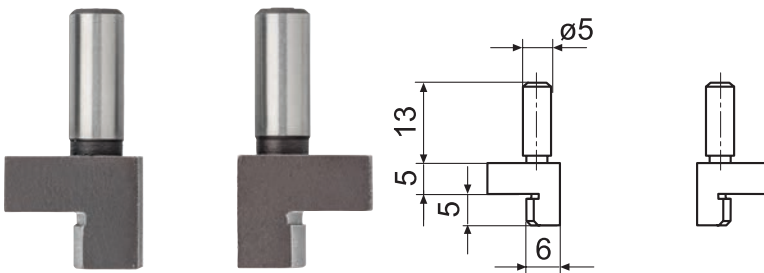

### Ausführung

- zur Messung für Innenzentriersitzen

	Best. Nr.	Listenpreis EUR
	0744 174	351,00

## 0744 Messeinsätze mit Messteller (Stück)



		Länge	Breite	Durchmesser	Höhe	Best. Nr.	Listenpreis
		mm	mm	mm	mm		EUR
		30	10	11	1	0744 175	111,50
		50	10	11	1	0744 176	111,50



## 0744 Messarme (Paar)



### Ausführung

- Messarme umkehrbar zur Innen- und Außenmessung
- Aufnahmebohrungen 3,5

»	☒	Länge mm	Best. Nr.	Listenpreis EUR
		35	0744 122	326,00
		70	0744 124	348,00

## 0744 Tiefenanschlag für Messarme (Paar)

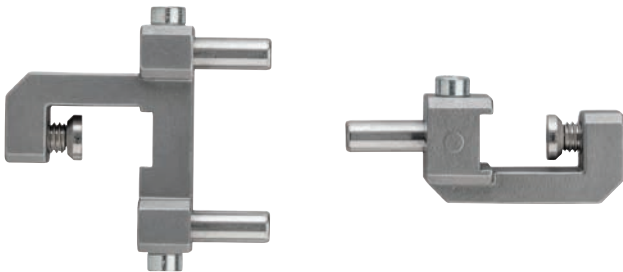

### Ausführung

- Anschläge mit kippstärkerer 3-Punkt-Auflage
- Gehärtete Anschlagstifte, austausch- und verschiebbar

### Lieferumfang

- 1 Paar Anschlagstücke mit 3 Anschlagstiften Ø 5 x 20 mm
- zusätzlich je 1 Anschlagstift Ø 5 x 16 mm und Ø 5 x 10 mm für Anschlagstück 1 Punkt

»	☒	Länge mm	Breite mm	Höhe mm	Best. Nr.	Listenpreis EUR
		26	13	5	0744 136	297,00



## 0744 Adapter-Paar 5 mm für Messeinsätze M2,5

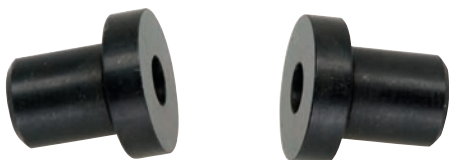

### Ausführung

- Es können alle Messeinsätze von Messuhren mit M2,5 verwendet werden (Messeinsätze siehe Seite 108 - 111)

	Best. Nr.	Listenpreis EUR
	0744 132	34,25

## 0744 Messeinsatz Plan (Stück)



### Ausführung

- Mit zylindrischem Aufnahme-schaft und Sprengring zum drehbaren Halten in der Bohrung der Messarme 0744 122 / 124
- Aus gehärtetem Stahl
- Aufnahmeschaft 3,5 mm

	Best. Nr.	Listenpreis EUR
	0744 190	70,00

3

## 0744 Messeinsatz Sphärisch (Stück)



### Ausführung

- Mit zylindrischem Aufnahme-schaft und Sprengring zum drehbaren Halten in der Bohrung der Messarme 0744 122 / 124
- Aus gehärtetem Stahl
- Aufnahmeschaft 3,5 mm

	Best. Nr.	Listenpreis EUR
	0744 192	70,00





## 0753 Universal-Magnet-Mesständer



0753 110



0753 120

### Ausführung

- verchromte Säulen
- Fuß mit prismatischer Sohle
- Magnet ein- und ausschaltbar
- Aufnahmen: Ø 8 mm für Messuhren
- integrierte Feineinstellung

### Lieferung

- Karton

☒	☒	Ausladung	Säulenhöhe	Säulen-Ø	Querarm-Ø	Fußmaße	Haftkraft Prisma	Best. Nr.	Listenpreis
		mm	mm	mm	mm	mm	N		EUR
		140	230	16	12	60 x 50 x 55	500	0753 110	28,10
		180	285	16	16	70 x 46 x 65	600	0753 120	69,00



## 0750 Universal-Magnet-Mesständer mit Kombi-Aufnahme



### Ausführung

- verchromte Säulen
- Fuß mit prismatischer Sohle
- Magnet ein- und ausschaltbar
- **Kombi-Aufnahme:** Ø 8 mm für Messuhren, Schwalbenschwanzklemmung für Fühlhebelmessgeräte
- integrierte Feineinstellung

### Lieferung

- Karton

Zubehör	Best. Nr.	Listenpreis EUR
Ersatz-Kreuzkopf komplett	0750 113	47,40
Holzzeit für Magnet-Messtativ	0750 601	28,30

⊞	⊞	Ausladung mm	Säulenhöhe mm	Säulen-Ø mm	Querarm-Ø mm	Fußmaße mm	Haftkraft Prisma N	Best. Nr.	Listenpreis EUR
<b>Spannung mit Kreuzkopf</b>									
		180	500	20	16	75 x 60 x 102	800	0750 102	211,00

3

## 0750 Säule mit Querarm und Feineinstellung



### Ausführung

- verchromte Säule und Querstange
- Aufnahmen für Anzeige-geräte:
  - Schaftaufnahme Ø 8 mm für Messuhren
  - Schwalbenschwanzklemmung für Fühlhebelmessgeräte
- integrierte Feineinstellung

⊞	⊞	Gewinde	Ausladung mm	Säulenhöhe mm	Säulen-Ø mm	Querarm-Ø mm	Beschreibung	Best. Nr.	Listenpreis EUR
		M12	180	500	20	16	für 0750 102	0750 122	109,00

## 0750 Magnetfuß



### Ausführung

- Magnetfuß mit prismatischer Sohle
- haftet auf ebenen und zylindrischen Teilen
- Magnetkraft über Drehschalter ein- und ausschaltbar

⊞	⊞	Gewinde	Fußmaße mm	Haftkraft Prisma N	Best. Nr.	Listenpreis EUR
		M12	75 x 60 x 80	800	0750 112	123,00

0750 111



## 0752 Magnet-Gelenkstativ mit Zentralklemmung



0752 101



0752 103

### Ausführung

- Gestänge:
  - 0752 101 Stahl verchromt
  - 0752 103 Aluminium eloxiert
- Fuß mit prismatischer Sohle
- Schaltmagnetfuß
- mechanische Zentralklemmung

- **Kombi-Aufnahme:** Ø 8 mm für Messuhren, Schwalbenschwanzklemmung für Fühlhebelmessgeräte
- integrierte Feineinstellung

### Lieferung

- Karton

☒	☒	Ausladung	Säulenhöhe	Säulen-Ø	Fußmaße	Haftkraft Prisma	Best. Nr.	Listenpreis
		mm	mm	mm	mm	N		EUR
		260	310	10	70 x 46 x 65	600	0752 101	163,00
		320	370	18	70 x 46 x 65	600	0752 103	208,00



## 0754 Universal-Magnethalter



### Ausführung

- Magnetfuß mit prismatischer Sohle
- mit Aufnahmebohrung Ø 8 mm

### Lieferung

- Karton

	max. Höhe mm	Auflagefläche mm	Haftkraft N	Best. Nr.	Listenpreis EUR
	57	70 x 35	260	0754 101	112,00

## 0756 Universal-Magnethalter



### Ausführung

- Gussfuß mit 2 Magneten an der Unterseite
- mit Aufnahmebohrung Ø 8 mm

### Lieferung

- Karton

	max. Höhe mm	Auflagefläche mm	Haftkraft N	Best. Nr.	Listenpreis EUR
	45	72 x 37	180	0756 101	67,00



## 0770 Kleinmesstische



0770 102



0770 103



0770 201

### Ausführung

- Gussfuß
- verchromte Säulen
- Tisch aus Stahl, gehärtet

- mit Schmutznuten (Nr. 0770102 durchgehend plan)
- mit Aufnahmebohrung  $\varnothing$  8 mm

### Lieferung

- Karton

		Messhöhe mm	Ausladung mm	Tischgröße mm	Säulen- $\varnothing$ mm	Querarm- $\varnothing$ mm	Best. Nr.	Listenpreis EUR
<b>mit starrem Arm</b>								
		100	49	$\varnothing$ 50	22	-	0770 102	235,00
		100	49	60 x 68	22	-	0770 103	272,00
<b>mit verstellbarem Querarm</b>								
		100	100	60 x 68	22	18	0770 201	300,00
		150	135	98 x 115	28	20	0770 205	425,00



## 0772 Messtisch



### Ausführung

- Gussfuß
- Tisch aus Stahl, gehärtet
- mit Schmutznuten
- mit Gewindesäule und verstellbarem Querarm
- mit Aufnahmebohrung Ø 8 mm

### Lieferung

- Karton

☒ ☒	Messhöhe mm	Ausladung mm	Tischgröße mm	Säulen-Ø mm	Querarm-Ø mm	Best. Nr.	Listenpreis EUR
	160	200	170 x 215	35	22	0772 024	856,00

## 0785 Feinmesstische



### Ausführung

- Platte aus Hartgestein
- Ebenheit der Grundplatte nach DIN 876-00
- Gewindesäule und Querarm verchromt
- verstellbarer Querarm
- Messuhraufnahme Ø 8 mm
- Höhenverstellung durch Gewindespindel mit Stelling

### Lieferung

- Karton

☒ ☒	Messhöhe mm	Ausladung mm	Tischgröße mm	Säulen-Ø mm	Querarm-Ø mm	Best. Nr.	Listenpreis EUR
	200	200	150 x 260	35	22	0785 108	721,00
▪	220	220	300 x 350	35	22	0785 109	1764,00



## 0763 Universal-Messtativ



### Ausführung

- Säule und Querarm verchromt
- Säule in T-Führungsnut verschieb- und klemmbar
- schwerer Gussfuß mit prismatischer Sohle und T-Führungsnut
- Aufnahme für Anzeigergeräte:
  - Schaftaufnahme  $\varnothing$  8 mm für Messuhren, Schwalbenschwanzklemmung für Fühlhebelmessgeräte
- integrierte Feineinstellung

### Lieferung

- Karton

✕	☒	Ausladung mm	Säulenhöhe mm	Säulen- $\varnothing$ mm	Querarm- $\varnothing$ mm	Fußmaße mm	Best. Nr.	Listenpreis EUR
		180	300	16	16	250 x 60 x 35	0763 100	315,00



## 0780 Rundlaufprüfgerät

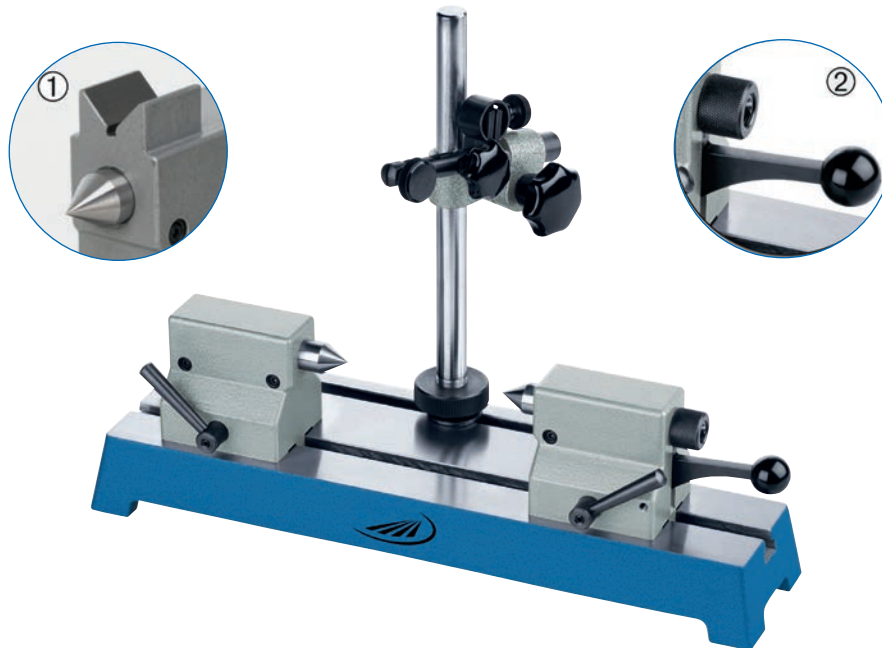

3

### Ausführung

- Auflagefläche fein geschliffen, Ebenheit nach DIN 876-2
- mit 2 verschiebbaren Reitstöcken
- linker Reitstock mit fester Spitze
- rechter Reitstock mit federnder Spitze, Hub ca. 10mm
- Schnellspanneinrichtung per Spannhebel 2)

### Lieferung

- Karton

- Spitzenböcke 75 mm zusätzlich mit Prismenauflage 1)
- Feststellung der Reitstöcke über Exzenterklemmung
- mit T-Nut und Messstativ
- Messuhraufnahme Ø 8 mm
- Feineinstellung

☒	☒	Spitzenhöhe	Werkstückbelastung p. Reitstock max.	Spitzenabstand	Zentrierspitzen-Ø	T-Nutenbreite	Baumaße	Best. Nr.	Listenpreis
		mm	kg	mm	mm	mm	mm		EUR
		50	5	200	16	10H7	350 x 110	0780 101	682,00
		50	5	350	16	10H7	500 x 110	0780 102	866,00
		75	5	200	16	10H7	350 x 110	0780 104*	780,00
		75	5	350	16	10H7	500 x 110	0780 105*	889,00
	▪	100	20	450	22	12H7	700 x 180	0780 107	2236,00
	▪	150	20	450	22	12H7	700 x 180	0780 108	2493,00

\* mit integrierter Prismenauflage auf den Reitstöcken für Ø 6 - 24 mm

Zubehör	Best. Nr.	Listenpreis EUR
Ersatz-Zentrierspitze beweglich, ø 16 mm (50 - 75 mm)	0780 174	56,00
Ersatz-Zentrierspitze fest, ø 16 mm (50 - 75 mm)	0780 175	44,00
Ersatz-Zentrierspitze beweglich, ø 22 mm (100 - 150 mm)	0780 177	141,00
Ersatz-Zentrierspitze fest, ø 22 mm (100 - 150 mm)	0780 178	130,00





## 0780 Rundlaufprüfgeräte mit Abrollböcken



### Ausführung

- Ebenheit der Auflageflächen nach DIN 876-2
- Rundlauftoleranz der Rollen 0,005 mm
- mit zwei verschiebbaren Abrollböcken
- Feststellung der Abrollböcke über Exzenterklemmung
- mit T-Nut und Messstativ
- Messuhraufnahme  $\varnothing$  8 mm
- Feineinstellung

### Lieferung

- Karton

	Höhe Abrollböcke*	T-Nutenbreite	Baumaße	Auflagefläche $\varnothing$	Best. Nr.	Listenpreis
	mm		mm	mm		EUR
	65	10H7	350 x 110	3 - 30	0780 201	630,00
	65	10H7	500 x 110	3 - 30	0780 202	788,00
	100	12H7	700 x 180	4 - 60	0780 206	1578,00

\*bezogen auf Achsmittle einer Welle  $\varnothing$  10 mm



## 0780 Rundlaufprüfgeräte mit Prismenböcken



### Ausführung

- Ebenheit der Auflageflächen nach DIN 876-2
- mit zwei verschiebbaren Prismenböcken
- Prismenplatten sind gehärtet, auswechselbar
- mit T-Nut und Messstativ
- Messuhraufnahme Ø 8 mm
- Feineinstellung

### Lieferung

- Karton

☐	☐	Höhe Prismenböcke*	T-Nutenbreite	Baumaße	Auflagefläche Ø	Best. Nr.	Listenpreis
		mm		mm	mm		EUR
		65	10H7	350 x 110	5 - 25	0780 301	597,00
		65	10H7	500 x 110	5 - 25	0780 302	754,00
		100	12H7	700 x 180	5 - 50	0780 306	1511,00

\*bezogen auf Achsmittle einer Welle Ø 10 mm



## 0780 Prismeneinsätze im Paar



### Ausführung

- Prismeneinsätze zum Einlegen und Prüfen von Wellen ohne Zentrumsbohrung
- die Prismeneinsätze werden gegen die Zentrierspitzen der Reitstöcke getauscht

☒	☒	Verwendbar für Spitzenhöhe	Auflagefläche	Best. Nr.	Listenpreis
		mm	mm		EUR
		50/75	3 - 15	0780 021	123,00
		100	8 - 45	0780 023	157,00

## 0780 Ersatz-Messtativ



### Ausführung

- Säule und Querarm verchromt
- Säule in T-Führungsnut verschieb- und klemmbar
- Aufnahme für Anzeigergeräte:
  - Schaftaufnahme Ø 8 mm für Messuhren
- integrierte Feineinstellung

☒	☒	Verwendbar für Spitzenhöhe	Ausladung	T-Nutenbreite	Säulenhöhe	Säulen-Ø	Querarm-Ø	Best. Nr.	Listenpreis
		mm	mm	mm	mm	mm	mm		EUR
		50/75 mm	105	10	200	18	14	0780 072	146,00
		100 mm	105	12	240	18	14	0780 073	265,00
		150 mm	105	12	440	18	14	0780 074	292,00



## Ersatz-Reitstöcke im Paar für 0780

### Ausführung

- wie im Grundgerät 0780
- Spitzenböcke 75 mm mit Prismenauflage -
- Auf Anfrage auch für schwere Werkstücke, in Spitzenhöhe 100 und 150 mm bis Einzelbelastung 40 kg

Spitzenhöhe	Werkstückbelastung p. Reitstock max.	T-Nutenbreite	Best. Nr.	Listenpreis
mm	kg	mm		EUR
50	5	10	0780 091	429,00
75	5	10	0780 092	482,00
100	20	12	0780 093	991,00
150	20	12	0780 094	1025,00

## Prismenböcke im Paar für 0780



### Ausführung

- für Werkstücke ohne Zentrierbohrung
- funktionsgerechte Prüfung durch Auflage z.B auf der Gleitlagermantelfläche
- Feststellen von Formfehlern möglich
- werden anstelle der Reitstöcke auf die Grundplatte gesetzt
- Prismenplatten sind gehärtet, auswechselbar

Spitzenhöhe*	T-Nutenbreite	Auflagefläche	Best. Nr.	Listenpreis
mm	mm	mm		EUR
65	10	5 - 25	0780 032	225,00
100	12	5 - 50	0780 033	310,00

\*bezogen auf Achsmittle einer Welle Ø 10 mm

## Abrollböcke im Paar für 0780



### Ausführung

- werden anstelle der Reitstöcke auf die Grundplatte gesetzt
- Rundlauf-toleranz der Rollen 0,005 mm

Höhe Abrollböcke*	T-Nutenbreite	Auflagefläche Ø	Best. Nr.	Listenpreis
mm	mm	mm		EUR
65	10	3 - 30	0780 042	218,00
100	12	4 - 60	0780 043	295,00

\*bezogen auf Achsmittle einer Welle Ø 10 mm



## 0783 Rundlaufprüfgerät



DIN  
876-1



### Ausführung

- Aufspanntisch aus dunklem Hartgestein
- Ebenheitstoleranz nach DIN 876-1
- rechter Reitstock mit beweglicher Pinole (Hebelschnellverstellung)
- linker Reitstock mit fester Pinole
- Feststellung der Reitstöcke über Exzenterklemmung

### Lieferung

- Karton
- Inklusive:
  - Aufspanntisch
  - Messstativ
  - 1 Paar Reitstöcke mit Zentrierspitzen 60° MK 2

☒	☒	Spitzenhöhe	Werkstückbelastung p. Reitstock max.	Spitzenabstand	T-Nutenbreite	Baumaße	Best. Nr.	Listenpreis
		mm	kg	mm	mm	mm		EUR
☒	☒	200	24	650	14	1100 x 180	0783 012	3996,00

Zubehör	Best. Nr.	Listenpreis
		EUR
Zentrierspitzen-Paar	0782 181	254,00
Reitstock	0782 191	1321,00
Messstativ	0783 070	334,00

## 0782 Abrollböcke im Paar für 0783



### Ausführung

- zum Austausch gegen Spitzenböcke
- Kugelgelagerte Rollen zum leichten Drehen des Werkstückes
- T-Nuten Lagerung
- Exzenterklemmung

☒	☒	Höhe Abrollböcke	T-Nutenbreite	Auflagefläche Ø	Best. Nr.	Listenpreis
		mm	mm	mm		EUR
☒	☒	200	14	25 - 100	0782 160	796,00



## 0784 Rundlaufprüfgerät mit Scheibenböcken

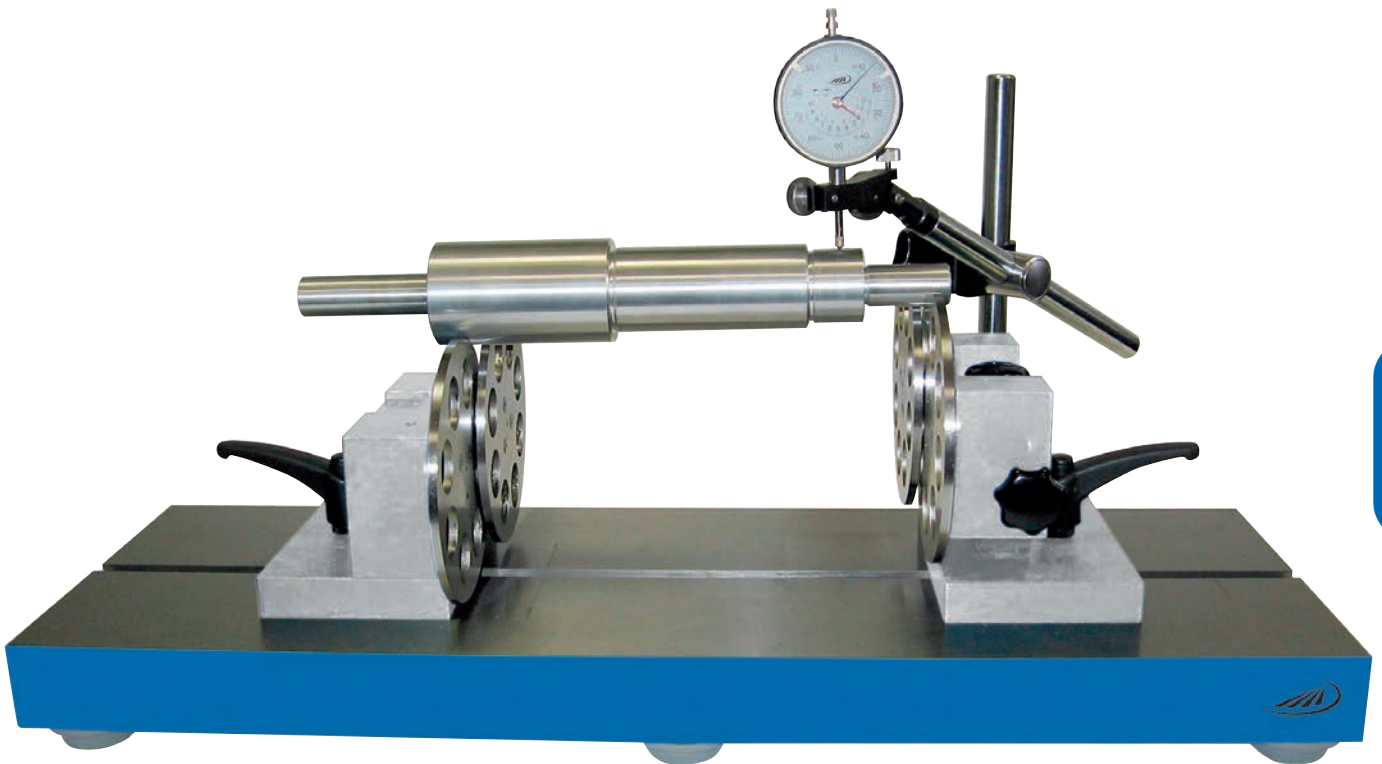

3

### Ausführung

- spitzenloses Rundlaufprüfgerät
- hohe Genauigkeit durch spielfrei gelagerte Abrollscheiben
- Scheibenböcke auf der Grundplatte verschiebbar
- 1 Scheibenbock kann zum Ø-Ausgleich 30 mm in der Höhe verstellt werden
- Rundlaufgenauigkeit < 5 µm

### Lieferung

- Karton
- mit Messstativ, ohne Messuhr

	Werkstückbelastung p. Reitstock max. kg	Spitzenabstand max. mm	Scheibendurchmesser mm	max. Werkstück-Ø mm	Best. Nr.	Listenpreis EUR
▪	25	400	120	250	0784 108	3495,00

### Zubehör

	Best. Nr.	Listenpreis EUR
Ersatz-Abrollscheiben im Paar, Ø 120 mm	0784 181	705,00
Messstativ komplett zu Nr. 0784 108	0784 190	198,00



## 0788 Wellenprüfgerät



### Anwendung

- zum schnellen Messen von Durchmessern, Abständen, Absätzen, Planlauf, Rundlauf etc.
- für vertikale und horizontale Ausrichtung
- Vertikal-Grundplatte mit 3 gehärteten Auflageflächen, justierbar
- Messbalken aus rostfreiem Stahl
- Reitstock Gusseisen
- Tragfähigkeit horizontal max. 20 kg

### Lieferung

- Karton
- ohne Höhenmessgerät



Anwendung als Rundlaufprüfgerät

☒	☒	Spitzenhöhe mm	Spitzenabstand mm	T-Nutenbreite	Grundplatte mm	Best. Nr.	Listenpreis EUR
☒	☒	75	550	10H7	200 x 120	0788 104	1275,00
<b>Zubehör</b>						<b>Best. Nr.</b>	<b>Listenpreis EUR</b>
<b>Messstativ mit Führungsschiene</b>						<b>0788 180</b>	<b>259,00</b>



0788 180



## 0788 Wellenprüfgerät in Leichtbau



### Ausführung

- zum schnellen Messen von Abständen, Absätzen, Planlauf, Rundlauf etc.
- vertikale und horizontale Ausrichtung
- Vertikalgrundplatte mit 3 gehärteten Auflageflächen, justierbar
- Messbalken aus Aluprofil, harteloxiert
- Reitstock Aluminium
- Tragfähigkeit horizontal max. 15 kg

### Lieferung

- Karton
- ohne Höhenmessgerät



Anwendung als Rundlaufprüfgerät

3

	Spitzenhöhe mm	Spitzenabstand mm	T-Nutenbreite	Grundplatte mm	Best. Nr.	Listenpreis EUR
	75	550	10H7	200 x 150	0788 904	1015,00

### Zubehör

	Best. Nr.	Listenpreis EUR
Messtativ mit Halter	0788 980	83,00
Messtativ mit Führungsschiene	0788 990	368,00



0788 980



0788 990





# AUSWAHL ANREISSGERÄTE

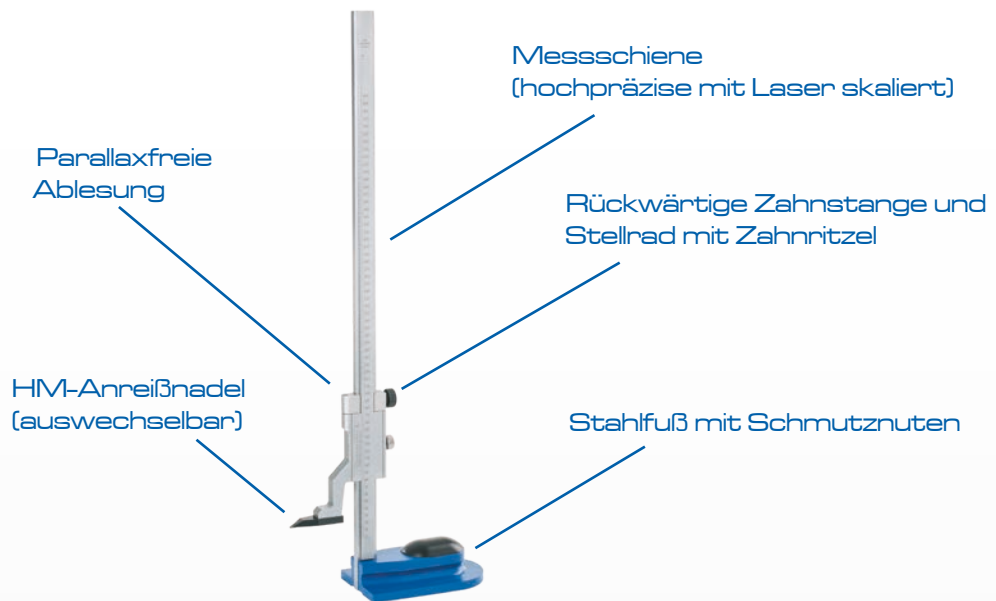

## Weitere Produkte aus dem Bereich **Anreißgeräte**



STREICH**MASSE**



**ZIRKEL**



ANREISS**MESSSCHIEBER**

## 4. KAPITEL ANREISSGERÄTE

140	Reißnadeln
141	Zirkel
142	Innen- und Außentaster
146	Anreiß-Messschieber / Streichmaße
148	Höhenmess- und Anreißgeräte

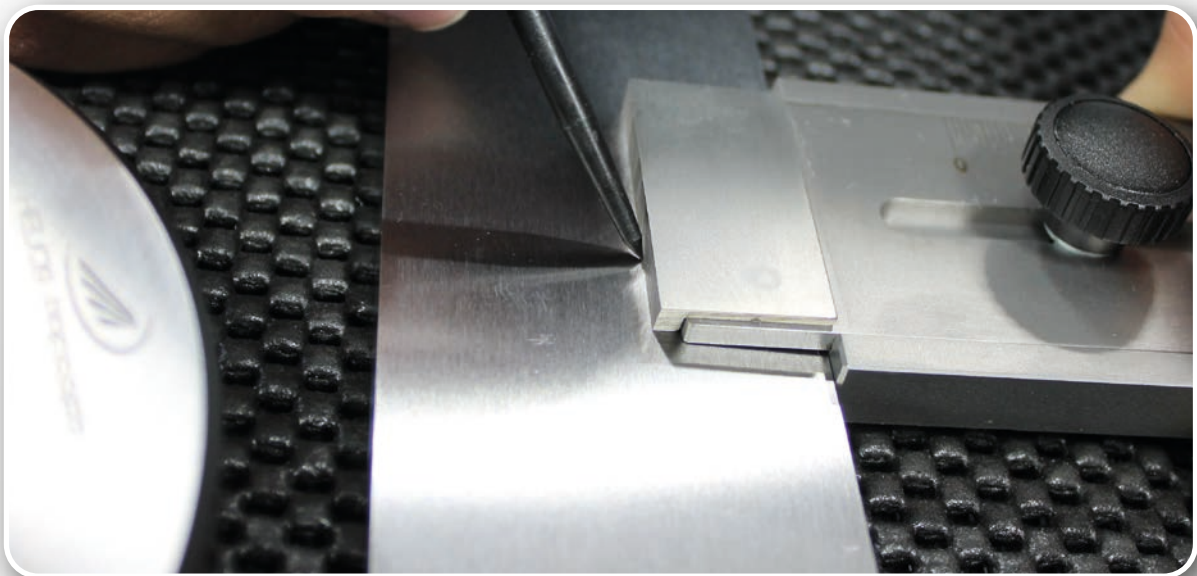



## 0300 Reißnadeln



		Länge mm	Material	Best. Nr.	Listenpreis EUR
<b>mit gerader Nadel, eingeschraubt</b>					
		175	Chrom-Vanadium-Stahl, gehärtet	0300 007	2,40
<b>mit je einer geraden und gebogenen Nadel, eingeschraubt</b>					
		250	Chrom-Vanadium-Stahl, gehärtet	0300 008	2,60
<b>mit je einer geraden und gebogenen Nadel, eingeschraubt und brüniert</b>					
		200	Chrom-Vanadium-Stahl, gehärtet	0300 011	2,40
		250	Hartmetall-bestückt	0300 114	10,00
<b>mit Fallmechanik und Ansteckclip</b>					
		150	Hartmetall-bestückt	0300 120	14,50
<b>Sechskantgriff aus einem Stück mit Ansteckclip</b>					
		180	Hartmetall-bestückt	0300 102	6,40
<b>Reißnadel mit gerader Nadel, Kunststoffgriff</b>					
		110	Hartmetall-bestückt	0300 112	5,30

## 0300 Ersatznadeln



		Länge mm	Material	Best. Nr.	Listenpreis EUR
<b>für Reißnadel 0300 120</b>					
		33	Hartmetall-bestückt	0300 130	3,90



## 0301 Präzisions-Spitzzirkel



### Ausführung

- Nietscharnier
- Spezialstahl
- Spitzenenden gehärtet und nadelförmig geschliffen

### Lieferung

- Karton

☒ ☒	Länge mm	Best. Nr.	Listenpreis EUR
	150	0301 001	8,30
	175	0301 002	9,40
	200	0301 003	10,40
	250	0301 004	14,50
	300	0301 005	17,50
	400	0301 006	47,30
	500	0301 007	67,00

## 0302 / 0306 Präzisions-Bogenzirkel



### Ausführung

- Nietscharnier
- Spezialstahl
- Bogen mit stabiler, gerändelter Feststellschraube
- Spitzenenden gehärtet

### Lieferung

- Karton

☒ ☒	Länge mm	Best. Nr.	Listenpreis EUR
	150	0302 001	12,10
	175	0302 002	13,30
	200	0302 003	14,30
	250	0302 004	18,60
	300	0302 005	24,40
	400	0302 006	68,00
	500	0302 007	84,00
<b>mit Bleistifthalter</b>			
	150	0306 001	15,50
	200	0306 003	17,50
	300	0306 005	27,30



## 0303 Präzisions-Innentaster



### Ausführung

- Nietscharnier
- Spezialstahl
- Taster Spitzen gehärtet

### Lieferung

- Karton

☒	☒	Länge mm	Best. Nr.	Listenpreis EUR
		150	0303 001	8,10
		200	0303 003	10,00
		250	0303 004	10,60
		300	0303 005	12,10
		400	0303 006	14,80
		500	0303 007	18,40

## 0304 Präzisions-Außentaster



### Ausführung

- Nietscharnier
- Spezialstahl
- Taster Spitzen gehärtet

### Lieferung

- Karton

☒	☒	Länge mm	Best. Nr.	Listenpreis EUR
		150	0304 001	8,10
		200	0304 003	10,00
		250	0304 004	10,60
		300	0304 005	12,10
		400	0304 006	14,80
		500	0304 007	18,40
		600	0304 008	27,80
		800	0304 009	39,90
		1000	0304 010	74,00



## 0310 Federzirkel



### Ausführung

- Schnellspannung
- feste Spitzen
- Spezialstahl
- Spitzenenden gehärtet
- Schnellspannung und Feder brüniert

### Lieferung

- Karton

☒	☒	Radius mm	Best. Nr.	Listenpreis EUR
		115	0310 102	4,60
		140	0310 103	5,00
		190	0310 105	5,60
		240	0310 107	7,20
		290	0310 108	8,40

## 0311 Federzirkel



### Ausführung

- Schnellspannung
- auswechselbare Spitzen
- Spezialstahl
- Spitzenenden gehärtet
- Schnellspannung und Feder brüniert

### Lieferung

- Karton

☒	☒	Radius mm	Best. Nr.	Listenpreis EUR
		90	0311 101	4,90
		115	0311 102	5,70
		140	0311 103	6,70
		190	0311 105	7,90
		240	0311 107	9,60
		290	0311 108	10,30

## 0311 Ersatzspitzenpaar für Federzirkel



☒	☒	Material	Best. Nr.	Listenpreis EUR
		Spezialstahl gehärtet	0311 120	2,60
		Hartmetall-bestückt	0311 121	21,60



## 0312 Federinnentaster



### Ausführung

- Innentaster mit Schnellspannung
- Spezialstahl
- Schnellspannung und Feder brüniert

### Lieferung

- Karton

☒	☒	Länge mm	Best. Nr.	Listenpreis EUR
		100	0312 101	3,90
		150	0312 103	5,60
		200	0312 105	6,70
		250	0312 107	8,30
		300	0312 108	10,00

## 0313 Federaußentaster



### Ausführung

- Außentaster mit Schnellspannung
- Spezialstahl
- Schnellspannung und Feder brüniert

### Lieferung

- Karton

☒	☒	Länge mm	Best. Nr.	Listenpreis EUR
		100	0313 101	3,90
		150	0313 103	5,60
		200	0313 105	6,70
		250	0313 107	8,30
		300	0313 108	10,00



## 0308 Kombiniertes Innen- und Außentaster



### Ausführung

- Innen- und Außentaster
- rostfreier Stahl
- Skala mattiert
- Nietscharnier
- mm-Teilung für Innen- und Außenmessungen

### Lieferung

- Karton

☒	☒	Länge mm	Messbereich mm	Best. Nr.	Listenpreis EUR
		190	0 - 120	0308 201	106,00
		250	0 - 160	0308 202	128,00
		310	0 - 200	0308 303	156,00
		460	0 - 300	0308 305	184,00

## 0322 Streichmaße mit Führungsrolle



### Ausführung

- rostfreier Stahl, gehärtet
- Ableseteile mattverchromt
- Führungsrolle
- Feststellschraube
- Anreißnadel auswechselbar aus gehärtetem Stahl
- Werkstoffnorm

### Lieferung

- Kunstledertasche

☒	☒	Messbereich mm	Ableseung mm	Best. Nr.	Listenpreis EUR
		0 - 200	0,1	0322 501	29,20
		0 - 400	0,1	0322 503	45,80

### Zubehör

	Best. Nr.	Listenpreis EUR
Ersatz-Reißnadel Ø 2 mm	0322 510	5,20





## 0344 Anreiß-Messschieber

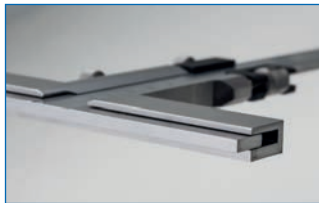
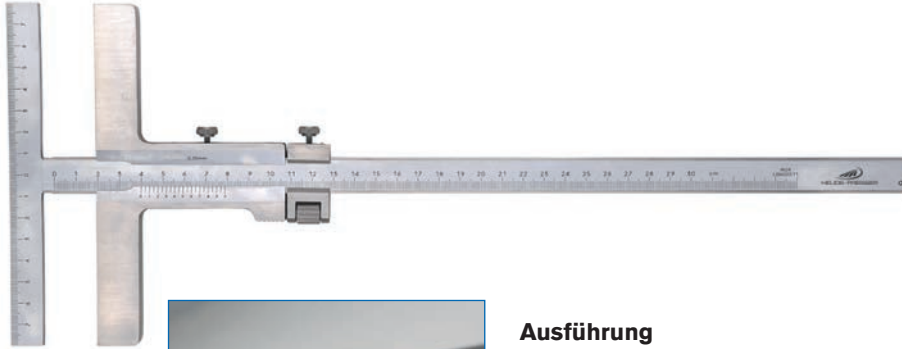

### Ausführung

- rostfreier Stahl, gehärtet
- mit langer T-förmiger Anreißschiene
- Werksnorm
- Ableseteile mattverchromt
- Skala tiefergelegt
- Feineinstellung
- Feststellschraube

### Lieferung

- Kunststoffetui

☒	☒	Messbereich	Ablesung	Schienenquerschnitt	Messbrückenlänge	Best. Nr.	Listenpreis
		mm	mm	mm	mm		EUR
		0 - 180	0,05	17 x 3,5	135	0344 501	147,00
		0 - 250	0,05	17 x 3,5	135	0344 502	188,00
		0 - 300	0,05	17 x 3,5	160	0344 503	237,00



## 0321 Streichmaße

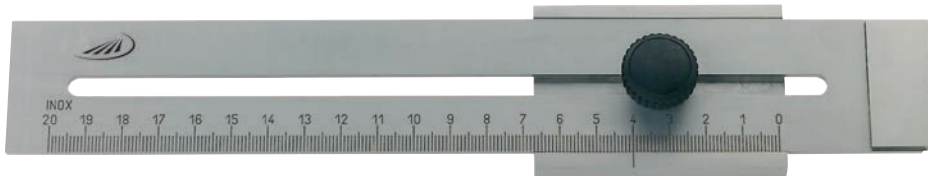

### Ausführung

- flache, stabile Ausführung
- rostfreier Stahl, mattiert
- Feststellschraube
- gehärtete Anreißkante
- mm-Teilung
- Werksnorm

### Lieferung

- Karton

☒ ☒	Messbereich	Ablesung	Schienenquerschnitt	Best. Nr.	Listenpreis
	mm	mm	mm		EUR
	0 - 200	0,1	40	0321 301	25,60
	0 - 250	0,1	40	0321 302	28,70
	0 - 300	0,1	40	0321 303	29,20
	0 - 500	0,1	40	0321 305	56,00

## 0323 Streichmaße



### Ausführung

- rostfreier Stahl
- Feststellschraube
- zum Anreißen nach Skala sowie zum Anreißen von 45° - bzw. 90°-Gehrungen
- mm-Teilung
- Werksnorm

### Lieferung

- Karton

☒ ☒	Messbereich	Ablesung	Schienenquerschnitt	Best. Nr.	Listenpreis
	mm	mm	mm		EUR
	100	1	40	0323 308	19,10
	200	1	40	0323 318	24,40



## 0345 Analoge Höhenmess- und Anreißgeräte



0345 530

### Ausführung

- Messstange aus rostfreiem Stahl
- Nonius und Skala mattverchromt
- parallaxfreie Ablesung
- Feststellschraube
- Feineinstellung
- Stahlfuß mit Schmutznuten
- Anreißnadel ab Grundfläche
- Werksnorm

### Lieferung

- Karton
- mit auswechselbarer Anreißnadel 75mm, hartmetallbestückt

☒	☒	Messbereich mm	Ablesung mm	Fußmaße mm	Schienenquerschnitt mm	Best. Nr.	Listenpreis EUR
<b>mit Feineinstellung</b>							
		0 - 300	0,02	145 x 90 x 44	30 x 12	0345 522	439,00
		0 - 600	0,02	165 x 110 x 44	30 x 12	0345 530	549,00

## 0345 Ersatzanreißnadeln für 0345



### Lieferung

- Karton: einzeln verpackt

☒	☒	Länge mm	Material	Best. Nr.	Listenpreis EUR
<b>Einzelne Ersatznadeln</b>					
		75	Hartmetall-bestückt	0345 910	140,00
		150	Hartmetall-bestückt	0345 912	156,00



## 0350 Digitale Höhenmess- und Anreißgeräte



0350 722

### Ausführung

- Schieber und Schiene rostfrei und gehärtet
- LCD-Anzeige 12 mm
- Handrad zum Positionieren und Messen
- Stahlfuß
- Feineinstellung und Zahnstange
- Werknorm

### Funktionen



- ON / OFF
- Nullsetzen an beliebiger Stelle
- mm / inch Umschaltung
- PRESET-Funktion (Messwertvoreinstellung)
- ABS (Anzeige kann auf Null gesetzt werden ohne den Bezug zum Preset zu verlieren)
- Datenausgang USB + RS232 und Digimatic

### Lieferung

- Karton
- mit auswechselbarer Anreißnadel 65 mm, hartmetallbestückt

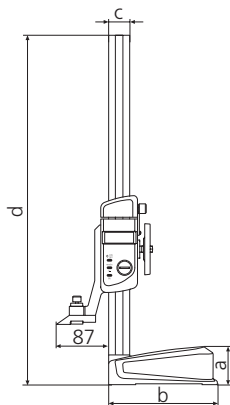

	Messbereich mm	Ablesung mm	Best. Nr.	Listenpreis EUR
<b>mit Feineinstellung</b>				
	0 - 350	0,01	0350 722	634,00
	0 - 600	0,01	0350 730	792,00
	0 - 980	0,01	0350 734	1.097,00

Bestell-Nr.	a mm	b mm	c mm	d mm
0350 722	62	180	35	580
0350 730	62	180	35	835
0350 734	66	220	35	1230

## 0350 Ersatzanreißnadeln für 0350



### Lieferung

- Karton: einzeln verpackt

	Länge mm	Material	Best. Nr.	Listenpreis EUR
<b>Einzelne Ersatznadeln</b>				
	75	Hartmetall-bestückt	0350 910	88,50



## 0352 DIGI-MET® Höhenreißer mit verschiebbarer Anreißnadel



0352 722\*

### Ausführung

- Messstange und Schlitten ist aus rostfreiem Stahl gefertigt und ist gehärtet
- LCD-Anzeige 12 mm
- Handrad zum Positionieren und Messen
- Feineinstellung und Gestell
- Feststellschraube
- Stahlfuß mit Schmutznuten
- Anreißnadel ab Grundfläche
- Werksnorm

### Funktionen

- ON / OFF
- Nullsetzen an beliebiger Stelle
- mm / inch Umschaltung
- PRESET-Funktion (Messwertvoreinstellung)
- Hold
- ABS (Anzeige kann auf Null gesetzt werden ohne den Bezug zum Preset zu verlieren)
- Zählrichtungsumkehr
- Faktoreingabe
- Datenausgang Proximity USB + RS232

### Lieferung

- mit auswechselbarer gerader Anreißnadel aus gehärtetem Stahl
- Karton

Sortimentsüberarbeitung!  
Informationen zum  
Nachfolgemodell auf Anfrage  
sobald verfügbar

☐	☐	Messbereich	Ableseung	Fußmaße	Schienenquerschnitt	Best. Nr.	Listenpreis
		mm	mm	mm	mm		EUR
		0 - 350	0,01	180 x 98 x 50	35 x 12	0352 722	840,00
		0 - 600	0,01	180 x 98 x 50	35 x 12	0352 730	970,00
		0 - 980	0,01	220 x 120 x 50	35 x 12	0352 734	1190,00

### Zubehör

Datenkabel Proximity an USB

Best. Nr.

1998 760

Listenpreis

EUR

166,00

\*Abbildung zeigt nicht Standardlieferungsumfang



## 0349 Ersatzanreißnadel



	Länge mm	Material	Best. Nr.	Listenpreis EUR
<b>gekropfte Nadel, für Anreißarbeiten ab Grundfläche</b>				
	270	Spezialstahl gehärtet	0349 912	150,00
	270	Hartmetall-bestückt	0349 916	191,00
<b>gerade Nadel</b>				
	270	Spezialstahl gehärtet	0349 910	129,00
	270	Hartmetall-bestückt	0349 914	167,00

## 0331 Ersatzanreißnadeln für nicht mehr im Katalog vorhandene Höhenreißer



Best. Nr. Nadel	Best. Nr. Höhen- reißer	0330...	0331...	0336...	0338...	0340...	0342...	Ausführung	Länge	Nadel	Listenpreis
									mm	mm	EUR
0334 101		•		•		•	•	gerade, Hartmetall bestückt	65	8 x 8	85,00
0334 102		•		•		•	•	gerade, Hartmetall bestückt	75	-	140,00



# AUSWAHL **WINKEL**

ANSCHLAG**WINKEL**



FLACH**WINKEL**



HÖCHSTE **QUALITÄT**

MADE IN **GERMANY**

Gefertigt nach **DIN 875**

**Höchste** Präzision:

Genauigkeits**klasse 0**

Schenkellänge bis zu **2 Metern**

(Genauigkeitsklasse 2)

Aus **Spezial-** oder **rostfreiem** Stahl

Weitere **Highlights** aus unserem **Winkelsortiment**



**SPITZWINKEL**



**GEHRUNGSWINKEL**



**WINKELMESSER**

## 5. KAPITEL WINKEL, WINKELMESSER, GRADMESSER

154	Anschlag- und Flachwinkel
158	Schlosserwinkel
159	Anschlagwinkel mit starkem und schwachem Schenkel
161	Haarwinkel / Schnittmacherwinkel
162	Prüfsatz
163	Zentrierwinkel / Flanschenwinkel
164	Gehrungs- und Spitzwinkel
166	Winkel für besondere Anwendungen und Zielgruppen
168	Holzetuis für Winkel
169	Gradmesser
172	Universalwinkelmesser

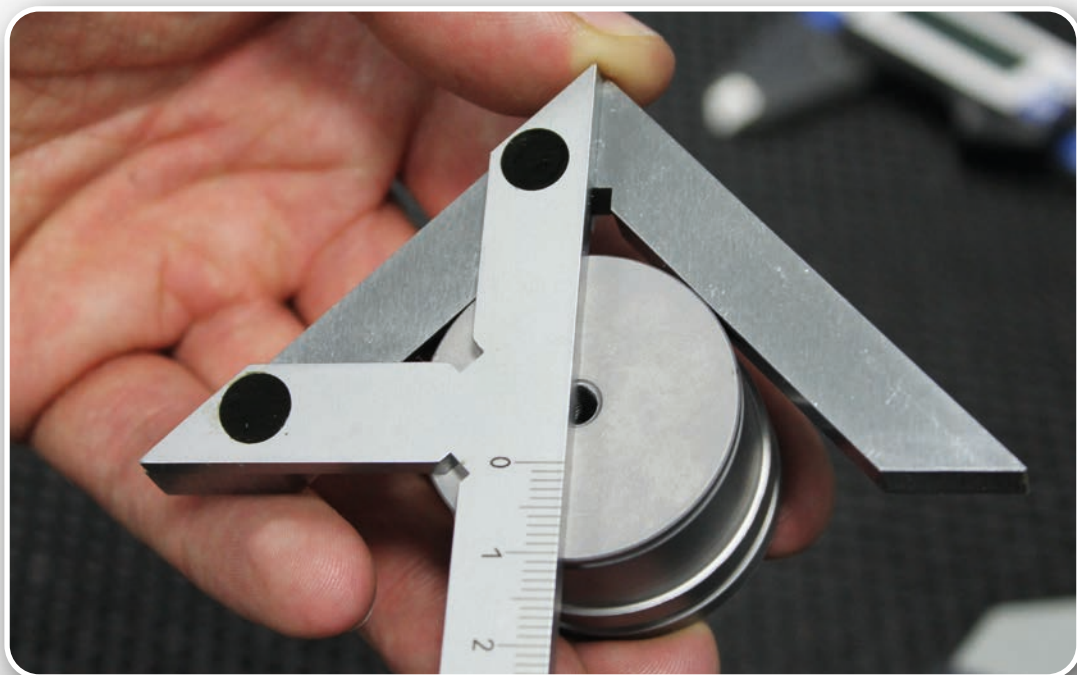





## 0368 Anschlagwinkel GG 0



### Ausführung

- DIN 875
- Genauigkeitsgrad 0
- für genaue Winkelprüfungen z.B. im Werkzeugbau

### Lieferung

- Karton
- ab Schenkellänge 1000 mm in Transportkiste

	Schenkellänge mm	Querschnitt mm	Best. Nr.	Listenpreis EUR	DIN 875
<b>Spezialstahl</b>					
	75 x 50	15 x 5	0368 102	28,50	
	100 x 70	20 x 5	0368 103	31,80	
	150 x 100	25 x 5	0368 104	42,70	
	200 x 130	30 x 6	0368 105	55,00	
	250 x 165	35 x 7	0368 106	73,00	
	300 x 200	40 x 8	0368 107	90,00	
	400 x 265	45 x 10	0368 108	195,00	
	500 x 330	50 x 10	0368 109	287,00	
	600 x 400	50 x 10	0368 110	405,00	
	750 x 500	60 x 12	0368 111	810,00	
▪	1000 x 660	70 x 15	0368 112	1362,00	
<b>rostfreier Stahl</b>					
	75 x 50	15 x 5	0368 202	55,00	
	100 x 70	20 x 5	0368 203	65,00	
	150 x 100	25 x 5	0368 204	88,00	
	200 x 130	30 x 6	0368 205	119,00	
	250 x 165	35 x 7	0368 206	166,00	
	300 x 200	40 x 8	0368 207	214,00	
	400 x 265	45 x 10	0368 208	331,00	
	500 x 330	50 x 10	0368 209	457,00	
	600 x 400	50 x 10	0368 210	679,00	
	750 x 500	60 x 12	0368 211	1166,00	
▪	1000 x 660	70 x 15	0368 212	2472,00	

## 0369 Flachwinkel GG 0



### Ausführung

- DIN 875
- Genauigkeitsgrad 0
- für genaue Winkelprüfungen z.B. im Werkzeugbau

### Lieferung

- Karton
- ab Schenkellänge 1000 mm in Transportkiste

	Schenkellänge mm	Querschnitt mm	Best. Nr.	Listenpreis EUR	DIN 875
<b>Spezialstahl</b>					
	75 x 50	15 x 5	0369 102	19,80	
	100 x 70	20 x 5	0369 103	21,40	
	150 x 100	25 x 5	0369 104	26,10	
	200 x 130	30 x 6	0369 105	36,10	
	250 x 165	35 x 7	0369 106	48,80	
	300 x 200	40 x 8	0369 107	68,00	
	400 x 265	45 x 10	0369 108	137,00	
	500 x 330	50 x 10	0369 109	179,00	
	600 x 400	50 x 10	0369 110	286,00	
	750 x 500	60 x 12	0369 111	530,00	
▪	1000 x 660	70 x 15	0369 112	945,00	
<b>rostfreier Stahl</b>					
	75 x 50	15 x 5	0369 202	36,60	
	100 x 70	20 x 5	0369 203	44,30	
	150 x 100	25 x 5	0369 204	55,00	
	200 x 130	30 x 6	0369 205	84,00	
	250 x 165	35 x 7	0369 206	110,00	
	300 x 200	40 x 8	0369 207	135,00	
	400 x 265	45 x 10	0369 208	228,00	
	500 x 330	50 x 10	0369 209	318,00	
	600 x 400	50 x 10	0369 210	534,00	
	750 x 500	60 x 12	0369 211	995,00	
▪	1000 x 660	70 x 15	0369 212	1866,00	



## 0385 Kontroll-Anschlagwinkel GG 0, gehärtet



### Ausführung

- DIN 875
- Genauigkeitsgrad 0
- für genaue Winkelprüfungen z.B. im Werkzeugbau

### Lieferung

- Karton

DIN 875

	Schenkellänge mm	Querschnitt mm	Best. Nr.	Listenpreis EUR
<b>Spezialstahl</b>				
	50 x 40	15 x 4	0385 102	28,60
	75 x 50	15 x 4	0385 103	30,50
	100 x 70	20 x 5	0385 104	36,50
	150 x 100	25 x 6	0385 105	55,00
	200 x 130	30 x 7	0385 106	76,00
	300 x 200	40 x 8	0385 108	132,00
<b>rostfreier Stahl</b>				
	50 x 40	15 x 4	0385 202	39,60
	75 x 50	15 x 4	0385 203	44,00
	100 x 70	20 x 5	0385 204	55,00
	150 x 100	25 x 6	0385 205	73,00
	200 x 130	30 x 7	0385 206	93,00
	300 x 200	40 x 8	0385 208	137,00

## 0386 Kontroll-Flachwinkel GG 0, gehärtet



### Ausführung

- DIN 875
- Genauigkeitsgrad 0
- für genaue Winkelprüfungen z.B. im Werkzeugbau

### Lieferung

- Karton

DIN 875

5

	Schenkellänge mm	Querschnitt mm	Best. Nr.	Listenpreis EUR
<b>Spezialstahl</b>				
	50 x 40	15 x 4	0386 102	21,60
	75 x 50	15 x 4	0386 103	23,20
	100 x 70	20 x 5	0386 104	28,30
	150 x 100	25 x 6	0386 105	35,10
	200 x 130	30 x 7	0386 106	45,20
	300 x 200	40 x 8	0386 108	87,00
<b>rostfreier Stahl</b>				
	50 x 40	15 x 4	0386 202	27,30
	75 x 50	15 x 4	0386 203	30,90
	100 x 70	20 x 5	0386 204	36,50
	150 x 100	25 x 6	0386 205	47,30
	200 x 130	30 x 7	0386 206	61,00
	300 x 200	40 x 8	0386 208	121,00



## 0370 Anschlagwinkel GG 1



### Ausführung

- DIN 875
- Genauigkeitsgrad 1
- für Winkelprüfungen in der Fertigung und Werkstatt

### Lieferung

- Karton
- ab Schenkellänge 1000 mm in Transportkiste

		Schenkellänge mm	Querschnitt mm	Best. Nr.	Listenpreis EUR
<b>Spezialstahl</b>					
		75 x 50	15 x 5	0370 102	17,60
		100 x 70	20 x 5	0370 103	19,80
		150 x 100	25 x 5	0370 104	26,50
		200 x 130	30 x 6	0370 105	33,70
		250 x 165	35 x 7	0370 106	45,10
		300 x 200	40 x 8	0370 107	57,00
		400 x 265	45 x 10	0370 108	112,00
		500 x 330	50 x 10	0370 109	164,00
		600 x 400	50 x 10	0370 110	232,00
		750 x 500	60 x 12	0370 111	463,00
	▪	1000 x 660	70 x 15	0370 112	778,00
<b>rostfreier Stahl</b>					
		75 x 50	15 x 5	0370 202	19,40
		100 x 70	20 x 5	0370 203	21,70
		150 x 100	25 x 5	0370 204	32,70
		200 x 130	30 x 6	0370 205	42,90
		250 x 165	35 x 7	0370 206	59,00
		300 x 200	40 x 8	0370 207	78,00
		400 x 265	45 x 10	0370 208	198,00
		500 x 330	50 x 10	0370 209	254,00
		600 x 400	50 x 10	0370 210	395,00
		750 x 500	60 x 12	0370 211	611,00
	▪	1000 x 660	70 x 15	0370 212	988,00

**DIN  
875**

## 0371 Flachwinkel GG 1



### Ausführung

- DIN 875
- Genauigkeitsgrad 1
- für Winkelprüfungen in der Fertigung und Werkstatt

### Lieferung

- Karton
- ab Schenkellänge 1000 mm in Transportkiste

		Schenkellänge mm	Querschnitt mm	Best. Nr.	Listenpreis EUR
<b>Spezialstahl</b>					
		75 x 50	15 x 5	0371 102	12,60
		100 x 70	20 x 5	0371 103	13,90
		150 x 100	25 x 5	0371 104	17,00
		200 x 130	30 x 6	0371 105	21,90
		250 x 165	35 x 7	0371 106	30,50
		300 x 200	40 x 8	0371 107	38,90
		400 x 265	45 x 10	0371 108	93,00
		500 x 330	50 x 10	0371 109	121,00
		600 x 400	50 x 10	0371 110	168,00
		750 x 500	60 x 12	0371 111	316,00
	▪	1000 x 660	70 x 15	0371 112	541,00
<b>rostfreier Stahl</b>					
		75 x 50	15 x 5	0371 202	13,80
		100 x 70	20 x 5	0371 203	15,30
		150 x 100	25 x 5	0371 204	18,60
		200 x 130	30 x 6	0371 205	27,90
		250 x 165	35 x 7	0371 206	37,80
		300 x 200	40 x 8	0371 207	47,40
		400 x 265	45 x 10	0371 208	156,00
		500 x 330	50 x 10	0371 209	198,00
		600 x 400	50 x 10	0371 210	304,00
		750 x 500	60 x 12	0371 211	556,00
	▪	1000 x 660	70 x 15	0371 212	896,00

**DIN  
875**



## 0372 Anschlagwinkel GG 2



### Ausführung

- Spezialstahl
- DIN 875
- Genauigkeitsgrad 2
- für Winkelprüfungen in der Werkstatt und im Metallbau

### Lieferung

- Karton
- ab Schenkellänge 1500 mm in Transportkiste

**DIN  
875**

☒ ☒	Schenkellänge mm	Querschnitt mm	Best. Nr.	Listenpreis EUR
	75 x 50	15 x 5	0372 102	14,10
	100 x 70	20 x 5	0372 103	15,80
	150 x 100	25 x 5	0372 104	21,20
	200 x 130	30 x 6	0372 105	27,00
	250 x 165	35 x 7	0372 106	36,10
	300 x 175	35 x 7	0372 107	44,90
	400 x 200	35 x 7	0372 108	67,00
	500 x 250	40 x 8	0372 109	82,00
	600 x 300	40 x 8	0372 110	108,00
	750 x 375	45 x 10	0372 111	136,00
	1000 x 500	50 x 10	0372 112	198,00
▪	1500 x 750	60 x 12	0372 113	867,00
▪	2000 x 1000	60 x 12	0372 114	1071,00

## 0373 Flachwinkel GG 2



### Ausführung

- Spezialstahl
- DIN 875
- Genauigkeitsgrad 2
- für Winkelprüfungen in der Werkstatt und im Metallbau

### Lieferung

- Karton
- ab Schenkellänge 1500 mm in Transportkiste

**DIN  
875**

**5**

☒ ☒	Schenkellänge mm	Querschnitt mm	Best. Nr.	Listenpreis EUR
	75 x 50	15 x 5	0373 102	10,10
	100 x 70	20 x 5	0373 103	11,10
	150 x 100	25 x 5	0373 104	13,60
	200 x 130	30 x 6	0373 105	17,50
	250 x 165	35 x 7	0373 106	22,50
	300 x 175	35 x 7	0373 107	30,30
	400 x 200	35 x 7	0373 108	47,90
	500 x 250	40 x 8	0373 109	67,00
	600 x 300	40 x 8	0373 110	86,00
	750 x 375	45 x 10	0373 111	106,00
	1000 x 500	50 x 10	0373 112	164,00
▪	1500 x 750	60 x 12	0373 113	788,00
▪	2000 x 1000	60 x 12	0373 114	947,00



## 0374 Schlosserwinkel mit Anschlag



### Ausführung

- Spezialstahl, verzinkt
- Werksnorm
- einfache Ausführung für Winkelprüfungen im Stahl- und Metallbau

### Lieferung

- Karton
- ab Schenkellänge 1500 mm in Transportkiste

✂	☒	Schenkellänge mm	Querschnitt mm	Best. Nr.	Listenpreis EUR
		100 x 70	20 x 5	0374 404	11,90
		150 x 100	20 x 5	0374 408	13,30
		200 x 130	20 x 5	0374 410	16,10
		250 x 160	25 x 5	0374 412	19,40
		300 x 180	25 x 5	0374 414	23,70
		400 x 230	30 x 5	0374 416	29,90
		500 x 280	30 x 5	0374 418	39,70
		600 x 330	30 x 5	0374 420	54,00
		750 x 375	30 x 5	0374 424	64,00
		1000 x 500	30 x 5	0374 428	96,00
	▪	1500 x 750	40 x 5	0374 430*	225,00
	▪	2000 x 1000	40 x 5	0374 432*	330,00

\*poliert

## 0375 Schlosserwinkel flach



### Ausführung

- Spezialstahl, verzinkt
- Werksnorm
- einfache Ausführung für Winkelprüfungen im Stahl- und Metallbau

### Lieferung

- Karton
- ab Schenkellänge 1500 mm in Transportkiste

✂	☒	Schenkellänge mm	Querschnitt mm	Best. Nr.	Listenpreis EUR
		100 x 70	20 x 5	0375 404	8,70
		150 x 100	20 x 5	0375 408	9,20
		200 x 130	20 x 5	0375 410	9,70
		250 x 160	25 x 5	0375 412	11,90
		300 x 180	25 x 5	0375 414	13,00
		400 x 230	30 x 5	0375 416	17,90
		500 x 280	30 x 5	0375 418	19,80
		600 x 330	30 x 5	0375 420	24,30
		750 x 375	30 x 5	0375 424	28,80
		1000 x 500	30 x 5	0375 428	37,20
	▪	1500 x 750	40 x 5	0375 430*	109,00
	▪	2000 x 1000	40 x 5	0375 432*	164,00

\*poliert



## 0376 Anschlagwinkel GG 1, mit starkem und schwachem Schenkel



### Ausführung

- Spezialstahl
- DIN 875
- Genauigkeitsgrad 1
- für Winkelprüfungen in der Fertigung und in der Werkstatt

### Lieferung

- Karton

DIN  
875



✂	☞	Schenkellänge mm	Querschnitt schwacher Schenkel mm	Querschnitt starker Schenkel mm	Best. Nr.	Listenpreis EUR
		75 x 50	14 x 3	14 x 10	0376 102	13,90
		100 x 70	16 x 3	16 x 10	0376 103	14,80
		150 x 100	22 x 3	20 x 12	0376 104	18,60
		200 x 130	24 x 3	24 x 14	0376 105	30,60

## 0376 Anschlagwinkel GG 2, mit starkem und schwachem Schenkel



### Ausführung

- Spezialstahl
- DIN 875
- Genauigkeitsgrad 2
- für Winkelprüfungen in der Werkstatt und im Metallbau

### Lieferung

- Karton

DIN  
875



✂	☞	Schenkellänge mm	Querschnitt schwacher Schenkel mm	Querschnitt starker Schenkel mm	Best. Nr.	Listenpreis EUR
		75 x 50	14 x 2	14 x 10	0376 112	13,00
		100 x 70	18 x 2	16 x 10	0376 113	13,80
		150 x 100	22 x 3	20 x 12	0376 114	16,70
		200 x 130	24 x 3	24 x 14	0376 115	23,40
		250 x 160	28 x 3	28 x 16	0376 116	28,90
		300 x 175	30 x 3	32 x 18	0376 117	34,40



## 0390 Anschlagwinkel GG 0, gehärtet, mit starkem u. schwachem Schenkel



### Ausführung

- DIN 875
- Genauigkeitsgrad 0
- für genaue Winkelprüfungen z.B. im Werkzeugbau

### Lieferung

- Karton

**DIN  
875**



☒	☒	Schenkellänge mm	Querschnitt schwacher Schenkel mm	Querschnitt starker Schenkel mm	Best. Nr.	Listenpreis EUR
<b>Spezialstahl</b>						
		50 x 40	16 x 2	14 x 10	0390 102	40,80
		75 x 50	18 x 2	14 x 10	0390 103	40,80
		100 x 70	18 x 2	16 x 10	0390 104	47,30
		150 x 100	22 x 3	20 x 12	0390 105	60,00
		200 x 130	26 x 3	24 x 14	0390 106	82,00
		300 x 200	32 x 3	30 x 18	0390 108	137,00
<b>rostfreier Stahl</b>						
		50 x 40	16 x 2	14 x 10	0390 202	54,00
		75 x 50	18 x 2	14 x 10	0390 203	61,00
		100 x 70	18 x 2	16 x 10	0390 204	78,00
		150 x 100	22 x 3	20 x 12	0390 205	101,00
		200 x 130	26 x 3	24 x 14	0390 206	126,00
		300 x 200	32 x 3	30 x 18	0390 208	193,00

## 0391 Haarwinkel GG 00, gehärtet, mit starkem und schwachem Schenkel



### Ausführung

- mit Haarmesskanten
- DIN 875
- Genauigkeitsgrad 00
- für genaue Winkel- und Geradheitsprüfungen z.B. in der Fertigung

### Lieferung

- Karton

**DIN  
875**



☒	☒	Schenkellänge mm	Querschnitt schwacher Schenkel mm	Querschnitt starker Schenkel mm	Best. Nr.	Listenpreis EUR
<b>Spezialstahl, mit blendfreier Haarmesskante</b>						
		50 x 40	16 x 2	14 x 10	0391 102	64,00
		75 x 50	18 x 2	14 x 10	0391 103	64,00
		100 x 70	18 x 2	16 x 10	0391 104	83,00
		150 x 100	22 x 3	20 x 12	0391 105	104,00
		200 x 130	26 x 3	24 x 14	0391 106	140,00
		300 x 200	32 x 3	30 x 18	0391 108	204,00
<b>rostfreier Stahl</b>						
		50 x 40	16 x 2	14 x 10	0391 202	76,00
		75 x 50	18 x 2	14 x 10	0391 203	85,00
		100 x 70	18 x 2	16 x 10	0391 204	96,00
		150 x 100	22 x 3	20 x 12	0391 205	123,00
		200 x 130	26 x 3	24 x 14	0391 206	158,00
		300 x 200	32 x 3	30 x 18	0391 208	256,00



## 0388 Haarwinkel GG 00, gehärtet



### Ausführung

- DIN 875
- Genauigkeitsgrad 00
- für genaue Winkel- und Geradheitsprüfungen z.B. in der Fertigung

### Lieferung

- Karton

DIN 875

☒	☒	Schenkellänge mm	Querschnitt mm	Best. Nr.	Listenpreis EUR
<b>Spezialstahl - blendenfrei mattierte Haarmesskante</b>					
		50 x 40 mm	14 x 4 mm	0388 102	22,80
		75 x 50 mm	15 x 4 mm	0388 103	27,10
		100 x 70 mm	20 x 5 mm	0388 104	32,40
		150 x 100 mm	25 x 6 mm	0388 105	43,60
		200 x 130 mm	30 x 7 mm	0388 106	61,00
		300 x 200 mm	40 x 8 mm	0388 108	106,00
<b>rostfreier Stahl</b>					
		50 x 40 mm	14 x 4 mm	0388 202	27,10
		75 x 50 mm	15 x 4 mm	0388 203	31,80
		100 x 70 mm	20 x 5 mm	0388 204	38,40
		150 x 100 mm	25 x 6 mm	0388 205	49,50
		200 x 130 mm	30 x 7 mm	0388 206	74,00
		300 x 200 mm	40 x 8 mm	0388 208	161,00
		500 x 330 mm	40 x 10 mm	0388 210	762,00

## 0394 Schnittmacherwinkel



0394 101

### Ausführung

- **0394101**
- Ableseteile mattverchromt
- Haarlineal 7 x 7 x 100 mm, verschiebbar
- Winkel  $\pm 5^\circ$  verstellbar
- Griff 35 x 13 x 60 mm
- für Prüfungen auch an kurzen Absätzen und Einstichen durch das verschiebbare Haarlineal

### Lieferung

- Holzetui

☒	☒	Abmessung mm	Querschnitt mm	Best. Nr.	Listenpreis EUR
		60 x 35 x 13	7 x 7 x 100	0394 101	239,00

Zubehör	Best. Nr.	Listenpreis EUR
Ersatzlineal für 0394 101	0394 104	43,20





## 0387 Schnittmacherwinkel GG 00, gehärtet



### Ausführung

- rostfreier Stahl
- DIN 875
- Genauigkeitsgrad 00
- Winkel 90°
- Haarmesskante innen

### Lieferung

- Karton

**DIN  
875**

✕	☒	Schenkellänge mm	Querschnitt schwacher Schenkel mm	Querschnitt starker Schenkel mm	Best. Nr.	Listenpreis EUR
		25 x 20	5 x 3,5	6 x 3,5	0387 200	20,20
		40 x 28	5 x 3,5	8 x 3,5	0387 201	20,20

## 0397 Prüfsatz 5-teilig



### Ausführung

Set bestehend aus:

- Haarwinkel, rostfrei 75 x 50 mm
- Schnittmacherwinkel, rostfrei 40 x 28 mm
- Schnittmacherwinkel, rostfrei 25 x 20 mm
- Haarlineal, Spezialstahl 100 mm
- Endmaßanreißspitze 60 x 9 x 9 mm

### Lieferung

- Holzetui

✕	☒	Best. Nr.	Listenpreis EUR
		0397 101	208,00



## 0380 Zentrierwinkel



### Ausführung

- Spezialstahl
- Werksnorm
- mit mm-Skalierung/ Maßeinteilung
- Skala mattiert

- zum Anreißen des Mittelpunktes von zylindrischen Werkstücken z.B. Wellen, Scheiben

### Lieferung

- Karton

☞	☞	Schenkellänge	Für Wellen-Ø bis	Best. Nr.	Listenpreis
		mm	mm		EUR
<b>Spezialstahl</b>					
		400 x 250	380	0380 108	296,00
		500 x 330	530	0380 109	526,00
<b>Spezialstahl, verchromt</b>					
		100 x 70	90	0380 103	65,00
		150 x 130	190	0380 104	77,00
		200 x 150	220	0380 105	96,00
		250 x 160	230	0380 106	106,00
		300 x 180	280	0380 107	115,00

## 0396 Flanschenwinkel



### Ausführung

- Spezialstahl verzinkt
- Werksnorm
- zum genauen Ausrichten von Flanschen z.B. bei Installateurarbeiten im Rohrleitungsbau

### Lieferung

- Karton
- ab Schenkellänge 600 mm in Transportkiste

☞	☞	Schenkellänge	Querschnitt	Best. Nr.	Listenpreis
		mm	mm		EUR
		300 x 300	30 x 5	0396 414	18,60
		400 x 400	30 x 5	0396 416	22,00
		500 x 500	30 x 5	0396 418	26,00
	▪	600 x 600	30 x 5	0396 420	32,70
	▪	800 x 800	30 x 5	0396 426	39,50



## 0395 Gehrungswinkel 120°



### Ausführung

- Spezialstahl
- Werksnorm

### Lieferung

- Karton

	Schenkellänge mm	Querschnitt mm	Best. Nr.	Listenpreis EUR
<b>flach, ohne Anschlag</b>				
	50 x 50	15 x 5	0395 132	9,70
	75 x 75	18 x 5	0395 133	12,40
	100 x 100	20 x 5	0395 134	15,00

## 0395 Gehrungswinkel 135°



### Ausführung

- Spezialstahl
- Werksnorm

### Lieferung

- Karton

	Schenkellänge mm	Querschnitt mm	Best. Nr.	Listenpreis EUR
<b>mit Anschlag</b>				
	120 x 80	20 x 5	0395 142	21,60
	150 x 100	20 x 5	0395 143	24,40
	200 x 130	25 x 5	0395 144	31,80
<b>flach, ohne Anschlag</b>				
	50 x 50	15 x 5	0395 136	9,70
	75 x 75	18 x 5	0395 137	12,40
	100 x 100	20 x 5	0395 138	15,00
	120 x 80	20 x 5	0395 146	15,90
	150 x 100	20 x 5	0395 147	21,60
	200 x 130	25 x 5	0395 148	29,10



## 0395 Spitzwinkel 60°



### Ausführung

- Spezialstahl
- Werksnorm

### Lieferung

- Karton

		Schenkellänge mm	Querschnitt mm	Best. Nr.	Listenpreis EUR
<b>mit Anschlag</b>					
		120 x 80	20 x 5	0395 122	29,90
		150 x 100	20 x 5	0395 123	34,20
		200 x 130	25 x 5	0395 124	45,80
<b>flach, ohne Anschlag</b>					
		120 x 80	20 x 5	0395 126	21,50
		150 x 100	20 x 5	0395 127	23,90
		200 x 130	25 x 5	0395 128	33,60

## 0395 Spitzwinkel 45°



### Ausführung

- Spezialstahl
- Werksnorm

### Lieferung

- Karton

		Schenkellänge mm	Querschnitt mm	Best. Nr.	Listenpreis EUR
<b>mit Anschlag</b>					
		120 x 80	20 x 5	0395 102	31,60
		150 x 100	20 x 5	0395 103	35,10
		200 x 130	25 x 5	0395 104	47,30
<b>flach, ohne Anschlag</b>					
		120 x 80	20 x 5	0395 106	22,30
		150 x 100	20 x 5	0395 107	24,40
		200 x 130	25 x 5	0395 108	35,10



## 0396 Zimmermannswinkel

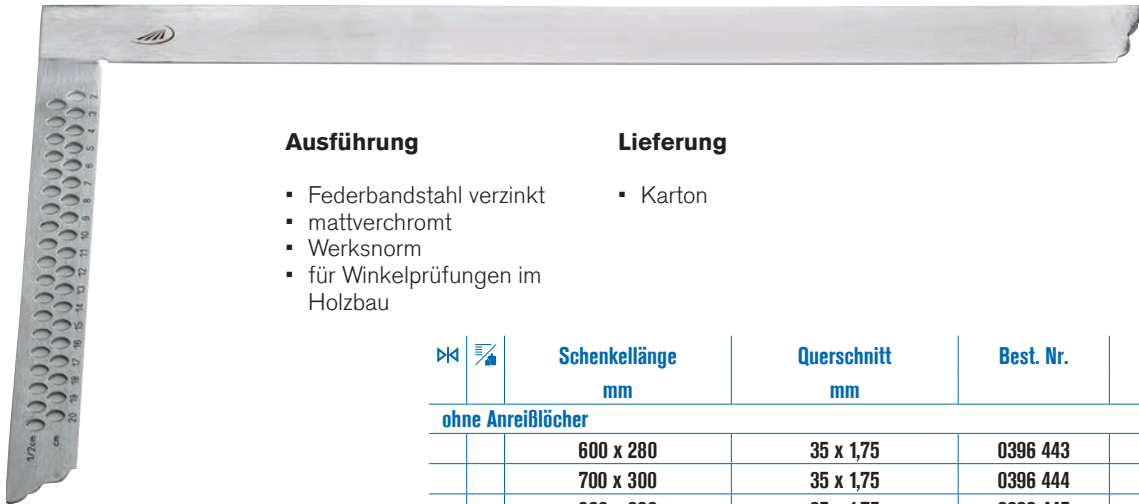

### Ausführung

- Federbandstahl verzinkt
- mattverchromt
- Werksnorm
- für Winkelprüfungen im Holzbau

### Lieferung

- Karton

	Schenkellänge mm	Querschnitt mm	Best. Nr.	Listenpreis EUR
<b>ohne Anreißblöcher</b>				
	600 x 280	35 x 1,75	0396 443	11,90
	700 x 300	35 x 1,75	0396 444	14,00
	800 x 320	35 x 1,75	0396 445	15,20
	1000 x 380	35 x 1,75	0396 446	19,50
<b>mit Anreißblöchern</b>				
	600 x 280	35 x 1,75	0396 453	14,90
	700 x 300	35 x 1,75	0396 454	16,80
	800 x 320	35 x 1,75	0396 455	18,80
	1000 x 380	35 x 1,75	0396 456	22,90

## 0396 Alpha-Winkel mit Anreißblöchern

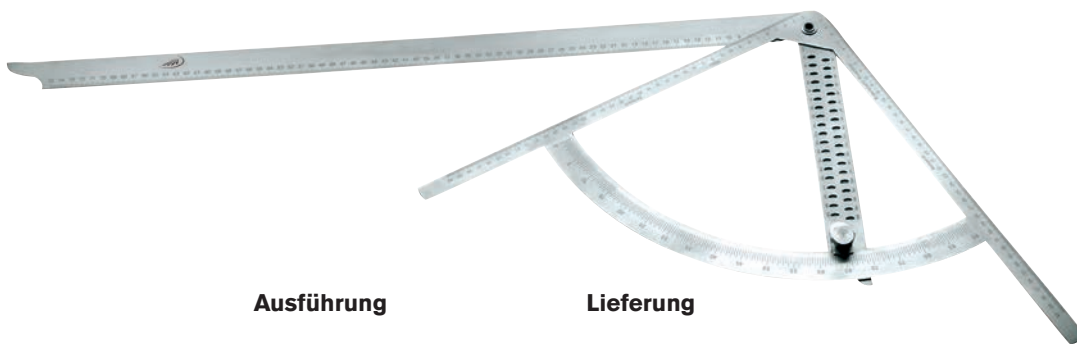

### Ausführung

- rostfreier Stahl
- langer Schenkel mit mm-Teilung, kurzer Schenkel dient als verstellbarer Gradmesser
- zum Anreißen und zur Herstellung von Holzverbindungen 0°-90°

### Lieferung

- Karton

	Schenkellänge mm	Querschnitt mm	Best. Nr.	Listenpreis EUR
	430 x 795	35	0396 290	109,00



## 0396 Schreinerwinkel mit Gehrung

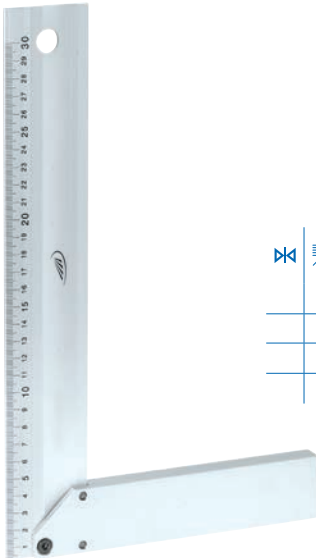

### Ausführung

- aus Aluminiumprofil
- mm-Teilung

### Lieferung

- Karton

	Schenkellänge	Querschnitt schwacher Schenkel	Querschnitt starker Schenkel	Best. Nr.	Listenpreis
	mm	mm	mm		EUR
	250 x 148	40 x 14	50 x 5	0396 982	13,50
	300 x 164	40 x 14	50 x 5	0396 983	15,90
	400 x 195	40 x 14	50 x 5	0396 984	19,00

## 0396 Stellwinkel / Schmiege



### Ausführung

- Spezialstahl, verzinkt
- mattverchromt
- Schraubcharnier
- zum Abnehmen, Anreißen und Einstellen von individuellen Winkeln

### Lieferung



- Karton

	Schenkellänge	Querschnitt	Best. Nr.	Listenpreis
	mm	mm		EUR
	200	20 x 8	0396 432	11,10
	250	25 x 8	0396 433	13,70
	300	25 x 8	0396 434	16,70
	400	25 x 8	0396 435	21,50
	500	25 x 8	0396 436	23,90



## 0003 Holzetuis für Winkel



		Schenkellänge mm	Innenmaße L x B x H mm	Best. Nr.	Listenpreis EUR
<b>für Winkel mit Anschlag</b>					
		150 x 100	160 x 105 x 27	0003 284	7,70
		200 x 130	210 x 135 x 34	0003 286	10,20
		250 x 165	260 x 170 x 38	0003 288	21,80
		300 x 200	312 x 205 x 42	0003 290	21,80
		400 x 265	412 x 270 x 48	0003 292	41,50
		500 x 330	512 x 335 x 54	0003 294	46,80
<b>für Winkel ohne Anschlag</b>					
		150 x 100	160 x 105 x 22	0003 283	6,90
		200 x 130	210 x 135 x 27	0003 285	8,70
		250 x 165	260 x 170 x 27	0003 287	9,60
		300 x 200	312 x 205 x 27	0003 289	13,10
		400 x 265	412 x 270 x 27	0003 291	37,60
		500 x 330	512 x 335 x 27	0003 293	41,90
<b>Für Winkel mit und ohne Anschlag</b>					
		50 x 40	55 x 45 x 22	0003 280	4,90
		75 x 50	80 x 55 x 22	0003 281	5,30
		100 x 70	105 x 75 x 22	0003 282	5,60



## 0411 Gradmesser

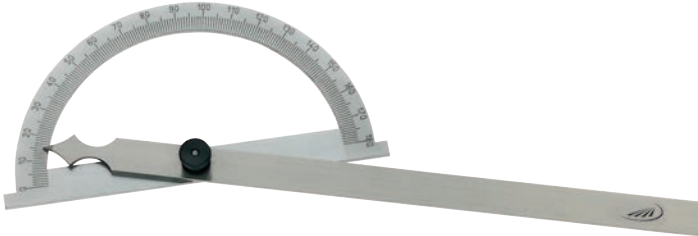

### Ausführung

- Feststellschraube
- Gradteilung hochgenau mit Laser skaliert
- Werksnorm
- 0 - 180°

### Lieferung

- Karton

☒	☒	Schenkellänge	Gradbogen-Ø	Best. Nr.	Listenpreis
		mm	mm		EUR
<b>Spezialstahl, mattverchromter Gradbogen</b>					
		120	80	0411 301	28,30
		150	120	0411 302	36,50
		200	150	0411 303	40,50
		300	200	0411 304	59,00
		500	300	0411 305	117,00
		600	300	0411 306	147,00
		800	300	0411 307	159,00
		600	400	0411 308	166,00
		800	400	0411 309	175,00
		1000	400	0411 310	216,00

## 0412 Gradmesser

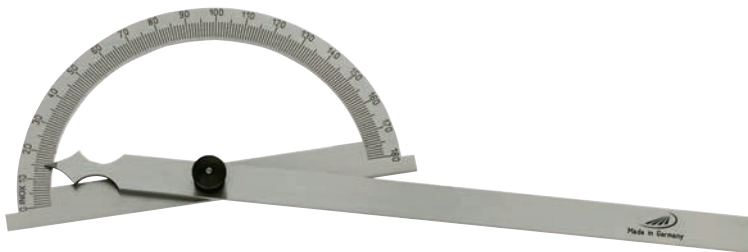

### Ausführung

- Feststellschraube
- rostfreier Stahl
- Werksnorm
- 0 - 180°
- Gradteilung hochgenau mit Laser skaliert

### Lieferung

- Karton

☒	☒	Schenkellänge	Gradbogen-Ø	Best. Nr.	Listenpreis
		mm	mm		EUR
		120	80	0412 201	39,90
		150	120	0412 202	43,20
		200	150	0412 203	44,50
		300	200	0412 204	62,00





## 0413 Gradmesser

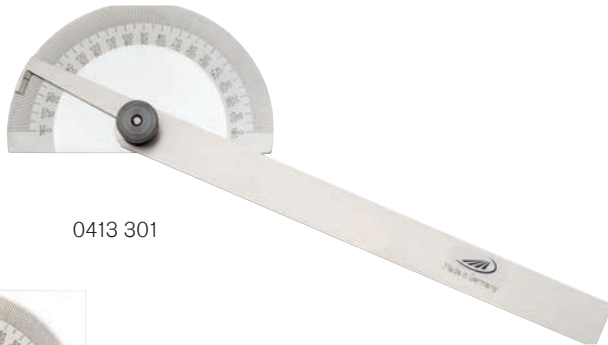

0413 301

### Ausführung

- Feststellschraube
- Spezialstahl
- Werkstoffnorm
- 0 - 180°
- Gradteilung hochgenau mit Laser skaliert
- 2 gegenlaufende Skalen
- Platte mattverchromt

### Lieferung

- Karton



0413 302

☒	☒	Abmessung	Schenkellänge	Best. Nr.	Listenpreis
		mm	mm		EUR
		Ø 85	150	0413 301	27,00
		85 x 50	150	0413 302	28,10

## 0415 Gradmesser

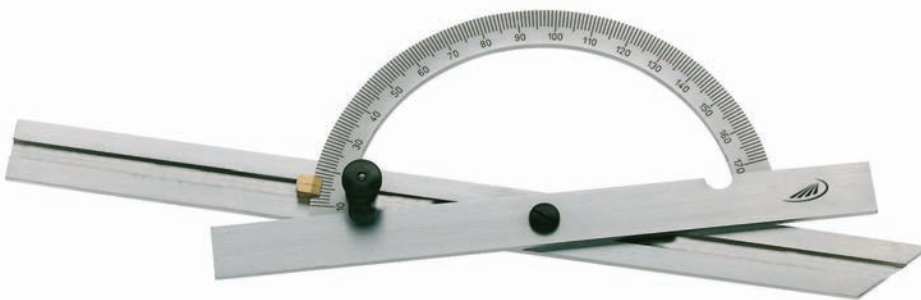

### Ausführung

- Feststellschraube
- Spezialstahl, mattverchromter Gradbogen
- Werkstoffnorm
- mit verstellbarer Schiene 10° - 170°
- Gradteilung hochgenau mit Laser skaliert

### Lieferung

- Karton

☒	☒	Schenkellänge	Gradbogen-Ø	Best. Nr.	Listenpreis
		mm	mm		EUR
		150	100	0415 301	74,00
		300	150	0415 302	114,00
		400	200	0415 303	155,00
		500	250	0415 304	212,00
		600	300	0415 305	241,00



## 0416 Gradmesser mit doppelter Anschlagsschiene



### Ausführung

- Feststellschraube
- Spezialstahl, mattverchromter Gradbogen
- Werksnorm
- mit verstellbarer Schiene 10° - 170°
- Gradteilung hochgenau mit Laser skaliert
- mit doppelter Anschlagsschiene

### Lieferung

- Karton

✂	📏	Schenkellänge	Gradbogen-Ø	Best. Nr.	Listenpreis
		mm	mm		EUR
		150	100	0416 301	147,00
		300	150	0416 302	192,00
		400	200	0416 303	248,00
		500	250	0416 304	411,00
		600	300	0416 305	476,00



## 0425 DIGI-MET® Universalwinkelmesser



### Ausführung

- Klemmeinrichtung
- rostfreier Stahl
- Werknorm
- Messbereich umschaltbar:
  - 1 x 360°
  - 2 x 180°
  - 4 x 90°
- Anzeige umschaltbar:
  - Grad und Minuten
  - Dezimalgrad

### Funktionen

- ON / OFF
- Nullsetzen an beliebiger Stelle
- Datenausgang Opto RS 232

### Lieferung

- Holzetui

☒	☒	Schienenlänge	Ablesung	Best. Nr.	Listenpreis
		mm	mm		
		150	0,01° oder 1'	0425 701	1486,00
		200	0,01° oder 1'	0425 702	1501,00
		300	0,01° oder 1'	0425 703	1513,00



0996701

0996705

### Zubehör

	Best. Nr.	Listenpreis
		EUR
Datenkabel Opto an RS232	0996 701	87,00
Datenkabel Opto an USB	0996 705	166,00



## 0420 Universalwinkelmesser



### Ausführung

- Feststellschraube
- rostfreier Stahl
- Werksnorm
- Nonius-Ablesung 5'

### Lieferung

- Karton

	Messbereich in °	Schienenlänge	Best. Nr.	Listenpreis
	mm	mm		EUR
	4 x 90 °	150 / 200 / 300	0420 522	89,00

### Zubehör

	Best. Nr.	Listenpreis
		EUR
Ersatz-Lupe	0420 121	18,40
Ersatz-Schiene 150 mm	0420 206	20,80
Ersatz-Schiene 200 mm	0420 207	21,80
Ersatz-Schiene 300 mm	0420 208	22,00



0420121



0420122



0420124



0420206

5



# ÜBERSICHT LEHREN

## GRENZLEHRDORNE

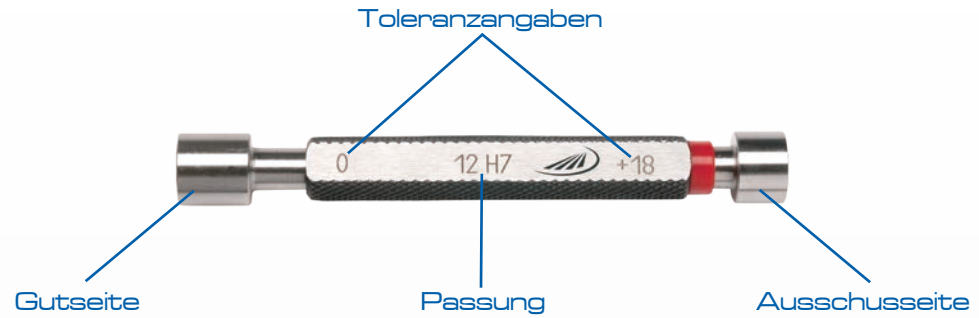

---

## DER BESTSELLER: FÜHLERLEHRENBÄNDER IN EINZELKASSETTEN



AUCH  
AUS **ROSTFREIEM STAHL**



## ALS SET IM PRAKTISCHEN WANDHALTER

Inkl. Halter für Fühlerlehrenband



## **6. KAPITEL** MASSSTÄBE, LINEALE, LEHREN...

176	Maßstäbe
179	Bandmaße für Umfang und Durchmesser
180	Lineale
183	Haarlineale
184	Prismen
188	Parallel-Unterlagen-Sätze
189	Richtwaagen
190	Dreh- und Gewindestahllehren
192	ISO-Anzeiger
194	Schleif-, Schweißnahtlehren
195	Radiusmessgerät / Fasenmessgerät
196	Messkeile / -dorne, Düsenlehren
197	Lochlehren, Radienschablonen
198	Fühlerlehren
200	Fühlerlehrenbänder
202	Unterlagsfolien
205	Endmaße und Zubehör
213	Prüfstifte
214	Rachenlehren, Einstell-Lehrringe
216	Grenzlehrdorne
218	Gewindelehrdorne- und ringe



## 0460 Biegsame Stahlmaßstäbe



0460 204



0460 222



0460 242

### Ausführung

- rostfreier Federbandstahl
- EG-Klasse II
- Maßstäbe mit Sonderkalierungen oder anderen Bezifferungen auf Anfrage lieferbar

	Länge mm	Querschnitt mm	Best. Nr.	Listenpreis EUR
<b>Skalierung: mm oben und unten</b>				
	150	13 x 0,5	0460 201	1,30
	200	13 x 0,5	0460 202	1,30
	300	15 x 0,5	0460 204	1,90
	500	20 x 0,5	0460 205	4,90
	1000	20 x 0,5	0460 206	10,40
	300	30 x 1,0	0460 207	3,70
	500	30 x 1,0	0460 208	8,70
	1000	30 x 1,0	0460 209	18,10
	1500	30 x 1,0	0460 210	29,10
	2000	30 x 1,0	0460 211	35,10
	3000	30 x 1,0	0460 212	82,00
▪	3000	30 x 2,0	0460 213	126,00
<b>Skalierung: 1/2 mm oben, mm unten</b>				
	150	13 x 0,5	0460 221	1,30
	200	13 x 0,5	0460 222	1,30
	250	15 x 0,5	0460 223	1,90
	300	15 x 0,5	0460 224	1,90
	500	20 x 0,5	0460 225	4,90
	1000	20 x 0,5	0460 226	10,40
	300	30 x 1,0	0460 227	3,70
	500	30 x 1,0	0460 228	8,70
	1000	30 x 1,0	0460 229	18,10
	1500	30 x 1,0	0460 230	29,10
	2000	30 x 1,0	0460 231	35,10
	3000	30 x 1,0	0460 232	82,00
▪	3000	30 x 2,0	0460 233	126,00
<b>Skalierung: 1/16", 1/32", 1/64" oben; 1/2 mm, 1/1 mm unten</b>				
	150	13 x 0,5	0460 241	1,30
	200	13 x 0,5	0460 242	1,30
	250	15 x 0,5	0460 243	1,90
	300	15 x 0,5	0460 244	1,90
	500	20 x 0,5	0460 245	4,90
	1000	20 x 0,5	0460 246	10,40
	300	30 x 1,0	0460 247	3,70
	500	30 x 1,0	0460 248	8,70
	1000	30 x 1,0	0460 249	18,10
	1500	30 x 1,0	0460 250	29,10
	2000	30 x 1,0	0460 251	35,10
	3000	30 x 1,0	0460 252	82,00



## 0460 Biegsame Stahlmaßstäbe, mattverchromt



0460 502



0460 522

### Ausführung

- rostfreier Federbandstahl
- Skalierung mattverchromt
- EG-Klasse II

		Länge mm	Querschnitt mm	Best. Nr.	Listenpreis EUR
<b>Skalierung: mm oben und unten</b>					
		150	13 x 0,5	0460 501	3,10
		200	13 x 0,5	0460 502	4,90
		300	15 x 0,5	0460 504	5,60
		500	20 x 0,5	0460 505	12,10
		1000	20 x 0,5	0460 506	24,60
		300	30 x 1,0	0460 507	6,40
		500	30 x 1,0	0460 508	13,30
		1000	30 x 1,0	0460 509	27,80
	▪	1500	35 x 1,5	0460 510	82,00
	▪	2000	35 x 1,5	0460 511	128,00
<b>Skalierung: 1/2 mm oben, mm unten</b>					
		150	13 x 0,5	0460 521	3,10
		200	13 x 0,5	0460 522	4,90
		300	15 x 0,5	0460 524	5,60
		500	20 x 0,5	0460 525	12,10
		1000	20 x 0,5	0460 526	24,60
		300	30 x 1,0	0460 527	6,40
		500	30 x 1,0	0460 528	13,30
		1000	30 x 1,0	0460 529	27,80

## 0453 Aluminium-Maßstäbe, eloxiert



0453 422

### Ausführung

- Tuschekante
- blendfrei mattierte mm-Skalierung
- Werksnorm

		Länge mm	Querschnitt	Best. Nr.	Listenpreis EUR
		300	50 x 5	0453 422	10,10
		600	50 x 5	0453 430	14,90
		1000	50 x 5	0453 434	22,00





## 0451 Arbeitsmaßstäbe nach DIN 866 Form A



DIN  
866-A

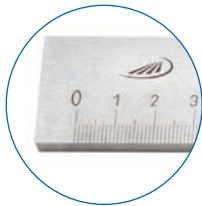

### Ausführung

- beidseitig 10 mm Schutzenden
- mm-Skalierung

### Lieferung

- Karton
- ab 2000 mm in Transportkiste

	Länge mm	Querschnitt mm	Best. Nr.	Listenpreis EUR
<b>Spezialstahl</b>				
	500	30 x 6	0451 101	29,10
	1000	40 x 8	0451 102	67,00
▪	1500	40 x 8	0451 103	120,00
▪	2000	50 x 10	0451 104	166,00
▪	3000	50 x 10	0451 105	343,00
▪	4000	60 x 12	0451 106	623,00
<b>rostfreier Stahl</b>				
	500	30 x 6	0451 201	52,00
	1000	40 x 8	0451 202	119,00
▪	1500	40 x 8	0451 203	176,00
▪	2000	50 x 10	0451 204	309,00
▪	3000	50 x 10	0451 205	623,00
▪	4000	60 x 12	0451 206	1125,00

## 0452 Arbeitsmaßstäbe nach DIN 866 Form B



DIN  
866-B

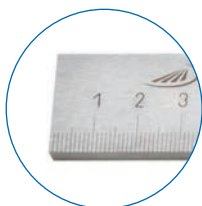

### Ausführung

- Skalierungsanfang an Stirnkante, 1 Schutzende 10 mm
- mm-Skalierung

### Lieferung

- Karton
- ab 2000 mm in Transportkiste

	Länge mm	Querschnitt mm	Best. Nr.	Listenpreis EUR
<b>Spezialstahl</b>				
	500	25 x 5	0452 101	22,90
	1000	30 x 6	0452 103	45,20
▪	1500	30 x 6	0452 104	66,00
▪	2000	40 x 8	0452 105	108,00
▪	2500	40 x 8	0452 106	170,00
▪	3000	40 x 8	0452 107	188,00
▪	4000	50 x 10	0452 108	358,00
▪	5000	60 x 12	0452 109	643,00
<b>rostfreier Stahl</b>				
	500	25 x 5	0452 201	30,60
	1000	30 x 6	0452 203	67,00
▪	1500	30 x 6	0452 204	114,00
▪	2000	40 x 8	0452 205	181,00
▪	2500	40 x 8	0452 206	345,00
▪	3000	40 x 8	0452 207	359,00
▪	4000	50 x 10	0452 208	645,00
▪	5000	60 x 12	0452 209	1229,00



## 0458 Stahlbandmaße für Umfang und Durchmesser



0458 104



0458 102

### Ausführung

- Werksnorm
- Nonius 0,1 mm
- Teilstrichabstand 1 mm

### Lieferung

- Karton

	für Umfang mm	für Ø mm	Best. Nr.	Listenpreis EUR
<b>Federbandstahl</b>				
	60 - 950	20 - 300	0458 102	43,20
	940 - 2200	300 - 700	0458 103	52,00
	2190 - 3460	700 - 1100	0458 104	67,00
	3450 - 4720	1100 - 1500	0458 105	81,00
	4710 - 5980	1500 - 1900	0458 106	96,00
	5960 - 7230	1900 - 2300	0458 107	111,00
	7220 - 8500	2300 - 2700	0458 108	273,00
	8480 - 9760	2700 - 3100	0458 109	292,00
	9730 - 11010	3100 - 3500	0458 110	376,00
	11000 - 12260	3500 - 3900	0458 111	576,00
	12250 - 13500	3900 - 4300	0458 112	588,00
	13500 - 14760	4300 - 4700	0458 113	599,00
<b>rostfreier Federbandstahl</b>				
	60 - 950	20 - 300	0458 202	77,00
	940 - 2200	300 - 700	0458 203	97,00
	2190 - 3460	700 - 1100	0458 204	119,00
	3450 - 4720	1100 - 1500	0458 205	157,00
	4710 - 5980	1500 - 1900	0458 206	190,00



## 0454 Stahlleiale mit Facette



### Ausführung

- Spezialstahl
- verzinkt
- Werksnorm

### Lieferung

- Karton
- ab 2000 mm in Transportkiste

	Länge mm	Querschnitt mm	Best. Nr.	Listenpreis EUR
	400	40 x 5	0454 424	10,60
	500	40 x 5	0454 428	13,20
▪	1000	40 x 5	0454 434	26,20
▪	1500	40 x 5	0454 438	47,60
▪	2000	40 x 5	0454 440	73,00
▪	3000	50 x 8	0454 444	191,00

## 0455 Stahlleiale mit Facette, mit mm-Skalierung



### Ausführung

- Spezialstahl
- verzinkt
- Werksnorm
- Skalierungsanfang an Stirnkante, 1 Schutzende 10 mm

### Lieferung

- Karton
- ab 2000 mm in Transportkiste

	Länge mm	Querschnitt mm	Best. Nr.	Listenpreis EUR
	400	40 x 5	0455 424	19,50
	500	40 x 5	0455 428	24,40
▪	1000	40 x 5	0455 434	46,30
▪	1500	40 x 5	0455 438	83,00
▪	2000	40 x 5	0455 440	121,00
▪	3000	50 x 8	0455 444	255,00

## 0464 Stahllineale aus Spezialstahl, GG 0

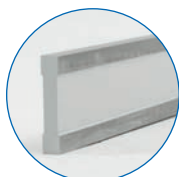

Rechteckiger Querschnitt



I-förmiger Querschnitt, 2 Handschlitz

### Ausführung

- Spezialstahl
- Prüfflächen fein geschliffen
- Geradheit der Prüfflächen nach DIN 874

### Lieferung

- Karton
- ab 2000 mm in Transportkiste

	Länge mm	Querschnitt mm	Best. Nr.	Listenpreis EUR
<b>Spezialstahl, rechteckiger Querschnitt</b>				
	500	50 x 10	0464 101	75,00
	750	50 x 10	0464 102	106,00
	1000	60 x 12	0464 103	166,00
▪	1500	70 x 15	0464 104	280,00
<b>Spezialstahl, I-förmiger Querschnitt, 2 Handschlitz</b>				
▪	2000	80 x 15	0464 105	502,00
▪	2500	100 x 16	0464 106	853,00
▪	3000	120 x 20	0464 107	1309,00
▪	4000	140 x 20	0464 108	2249,00

## 0465 Stahllineale aus Spezialstahl, GG 1



	Länge mm	Querschnitt mm	Best. Nr.	Listenpreis EUR
<b>Spezialstahl, rechteckiger Querschnitt</b>				
	500	40 x 8	0465 101	36,50
	750	50 x 10	0465 102	60,00
	1000	50 x 10	0465 103	82,00
▪	1500	60 x 12	0465 104	149,00
<b>Spezialstahl, I-förmiger Querschnitt, 2 Handschlitz</b>				
▪	2000	70 x 15	0465 105	303,00
▪	2500	80 x 15	0465 106	566,00
▪	3000	100 x 16	0465 107	972,00
▪	4000	120 x 20	0465 108	1570,00

## 0466 Stahllineale aus Spezialstahl, GG 2



	Länge mm	Querschnitt mm	Best. Nr.	Listenpreis EUR
<b>Spezialstahl, rechteckiger Querschnitt</b>				
	500	30 x 6	0466 101	25,10
	750	40 x 8	0466 102	44,00
	1000	40 x 8	0466 103	51,00
▪	1500	50 x 10	0466 104	96,00
▪	2000	60 x 12	0466 105	131,00
▪	2500	70 x 15	0466 106	289,00
▪	3000	80 x 15	0466 107	451,00
<b>Spezialstahl, I-förmiger Querschnitt, 2 Handschlitz</b>				
▪	4000	100 x 16	0466 108	1072,00



## 0464 Stahllineale aus rostfreiem Stahl, GG 0



Rechteckiger Querschnitt



I-förmiger Querschnitt, 2 Handschlitze

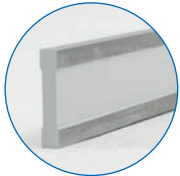

### Ausführung

- rostfreier Stahl
- Prüfflächen fein geschliffen
- Geradheit der Prüfflächen nach DIN 874

### Lieferung

- Karton
- ab 2000 mm in Transportkiste

		Länge mm	Querschnitt mm	Best. Nr.	Listenpreis EUR
<b>rostfreier Stahl, rechteckiger Querschnitt</b>					
		500	50 x 10	0464 201	118,00
		750	50 x 10	0464 202	161,00
		1000	60 x 12	0464 203	303,00
	▪	1500	70 x 15	0464 204	502,00
<b>rostfreier Stahl, I-förmiger Querschnitt, 2 Handschlitze</b>					
	▪	2000	80 x 15	0464 205	928,00
	▪	2500	100 x 16	0464 206	1615,00
	▪	3000	120 x 18	0464 207	2856,00
	▪	4000	140 x 20	0464 208	5095,00

## 0465 Stahllineale aus rostfreiem Stahl, GG 1



		Länge mm	Querschnitt mm	Best. Nr.	Listenpreis EUR
<b>rostfreier Stahl, rechteckiger Querschnitt</b>					
		500	40 x 8	0465 201	67,00
		750	50 x 10	0465 202	103,00
		1000	50 x 10	0465 203	185,00
	▪	1500	60 x 12	0465 204	289,00
<b>rostfreier Stahl, I-förmiger Querschnitt, 2 Handschlitze</b>					
	▪	2000	70 x 15	0465 205	681,00
	▪	2500	80 x 15	0465 206	1037,00
	▪	3000	100 x 16	0465 207	1998,00
	▪	4000	120 x 18	0465 208	2942,00

## 0466 Stahllineale aus rostfreiem Stahl, GG 2



		Länge mm	Querschnitt mm	Best. Nr.	Listenpreis EUR
<b>rostfreier Stahl, rechteckiger Querschnitt</b>					
		500	30 x 6	0466 201	43,20
		750	40 x 8	0466 202	76,00
		1000	40 x 8	0466 203	111,00
	▪	1500	50 x 10	0466 204	230,00
	▪	2000	60 x 12	0466 205	388,00
	▪	2500	70 x 15	0466 206	645,00
	▪	3000	80 x 15	0466 207	921,00
<b>rostfreier Stahl, I-förmiger Querschnitt, 2 Handschlitze</b>					
	▪	4000	100 x 16	0466 208	1715,00



## 0512 Haarlineale



0512 101

**DIN  
874**

### Ausführung

- DIN 874 Blatt 2, GG 00
- mit Handwärmeschutz
- einseitig spitzer Auslauf
- bei Spezialstahl  
Haarmesskante blendfrei  
brüniert
- bei rostfreiem Stahl  
Haarmesskante bis  
500 mm blendfrei  
mattiert

### Lieferung

- Bis 500 mm im  
Kunstlederetui

		Länge mm	Querschnitt mm	Best. Nr.	Listenpreis EUR
<b>Spezialstahl, gehärtet und geschliffen</b>					
		75	25 x 5	0512 101	11,90
		100	25 x 5	0512 102	13,30
		125	25 x 5	0512 103	15,00
		150	25 x 5	0512 104	17,10
		200	29 x 7	0512 105	22,30
		300	29 x 7	0512 106	41,90
		400	33 x 10	0512 107	75,00
		500	33 x 10	0512 108	118,00
<b>rostfreier Stahl, gehärtet und geschliffen</b>					
		75	25 x 5	0512 201	15,50
		100	25 x 5	0512 202	18,10
		125	25 x 5	0512 203	18,90
		150	25 x 5	0512 204	21,10
		200	29 x 7	0512 205	24,40
		300	29 x 7	0512 206	53,00
		400	33 x 10	0512 207	96,00
		500	33 x 10	0512 208	131,00
		600	45 x 10	0512 209	253,00
		750	60 x 12	0512 210	512,00
		1000	60 x 12	0512 211	671,00

## 0512 Holzetuis für Haarlineale



		Länge mm	Best. Nr.	Listenpreis EUR
		75	0512 601	6,10
		100	0512 602	6,10
		125	0512 603	6,10
		150	0512 604	7,40
		200	0512 605	8,60
		300	0512 606	9,70
		400	0512 607	12,20
		500	0512 608	18,40
		600	0512 609	18,40
		750	0512 610	36,70
		1000	0512 611	42,80



## 0504 Prismenpaare aus Guss

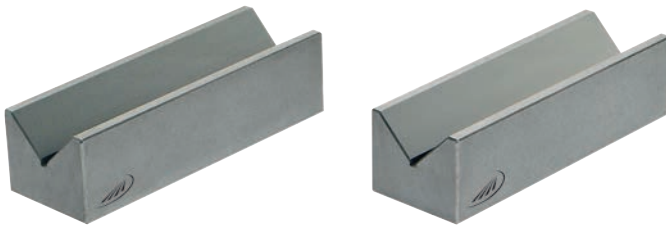

### Ausführung

- Sonderguss
- 90° Einschnitte
- paarweise bearbeitet

### Lieferung

- Karton
- paarweise

		Abmessung mm	Für Wellen-Ø mm	Genauigkeitsgrad	Best. Nr.	Listenpreis EUR
<b>Parallelitätstoleranz &lt; 0,008 mm, Prismen und Standfläche fein bearbeitet</b>						
		100 x 40 x 30	6 - 40	0	0504 012	105,00
		150 x 50 x 40	8 - 50	0	0504 013	164,00
		200 x 70 x 50	8 - 70	0	0504 014	252,00
<b>Parallelitätstoleranz &lt; 0,016 mm, Prismen und Standfläche geschliffen</b>						
		100 x 40 x 30	6 - 40	1	0504 112	75,00
		150 x 50 x 40	8 - 50	1	0504 113	100,00
		200 x 70 x 50	8 - 70	1	0504 114	164,00
<b>Parallelitätstoleranz &lt; 0,064 mm, Prismen und Standfläche gefräst</b>						
		100 x 40 x 30	6 - 40	3	0504 312	52,00
		150 x 50 x 40	8 - 50	3	0504 313	76,00
		200 x 70 x 50	8 - 70	3	0504 314	124,00



## 0520 Prismenpaare aus Spezialstahl

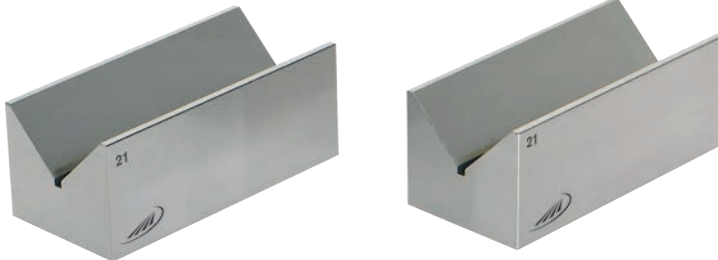

### Ausführung

- Spezialstahl, gehärtet
- Parallelität des Prismas zur Standfläche 0,004 mm
- 90° Einschnitt
- paarweise bearbeitet

### Lieferung

- Karton
- paarweise

		Abmessung L x B x H mm	Für Wellen-Ø mm	Best. Nr.	Listenpreis EUR
		75 x 35 x 30	5 - 40	0520 101	150,00
		100 x 47 x 40	5 - 55	0520 102	198,00
		150 x 55 x 45	5 - 60	0520 103	262,00
		200 x 65 x 55	5 - 75	0520 104	366,00
		250 x 85 x 70	5 - 100	0520 105	500,00





## 0522 Prismen mit Spannbügel



### Ausführung

- Rostfreier Spezialstahl, gehärtet
- Parallelität des Prismas zur Standfläche 0,004 mm
- 2 x 90° Einschnitte

### Lieferung

- Karton
- einzeln

☒ ☒	Abmessung L x B x H mm	Für Wellen-Ø mm	Best. Nr.	Listenpreis EUR
	50 x 40 x 40	5 - 30	0522 201	150,00
	75 x 55 x 55	5 - 50	0522 202	183,00
	100 x 75 x 75	7 - 70	0522 203	263,00

## 0522 Doppel-Prismenpaare mit Spannbügel



### Ausführung

- Spezialstahl, gehärtet
- Parallelität des Prismas zur Standfläche 0,004 mm
- 2 x 90° Einschnitte
- paarweise bearbeitet

### Lieferung

- Karton
- paarweise

☒ ☒	Abmessung L x B x H mm	Für Wellen-Ø mm	Best. Nr.	Listenpreis EUR
<b>Spezialstahl, gehärtet</b>				
	50 x 40 x 40	5 - 30	0522 101	230,00
	75 x 55 x 55	5 - 50	0522 102	281,00
	100 x 75 x 75	7 - 70	0522 103	405,00
<b>Rostfreier Spezialstahl, gehärtet</b>				
	50 x 40 x 40	5 - 30	0522 206	286,00
	75 x 55 x 55	5 - 50	0522 207	348,00
	100 x 75 x 75	7 - 70	0522 208	500,00



## 0524 Doppel-Prismenpaare mit Spannbügel, seitlich kippbar



### Ausführung

- Spezialstahl, gehärtet
- Ebenheits-, Parallelitäts- und Symmetrietoleranz 0,004 mm
- Rechtwinkligkeitstoleranz Stirnseiten zu Prismen 0,01 mm
- 2 x 90° Einschnitte
- paarweise bearbeitet
- Seiten-, Stirn- und Standflächen winklig

### Lieferung

- Karton
- paarweise

☒	☒	Abmessung mm	Für Wellen-Ø mm	Best. Nr.	Listenpreis EUR
		60 x 58 x 40	5 - 30	0524 101	254,00
		75 x 70 x 54	5 - 30	0524 102	314,00
		100 x 96 x 75	7 - 70	0524 103	472,00

## 0522 Spannbügel für Prismen



### Lieferung

- Karton
- paarweise

☒	☒	Passend zu Prismen	Best. Nr.	Listenpreis EUR
		0522 201 / 0522 101 / 0522 206 / 0524 101	0522 111	36,10
		0522 202 / 0522 102 / 0522 207 / 0524 102	0522 112	41,70
		0522 203 / 0522 103 / 0522 208 / 0524 103	0522 113	51,00



## 0525 Schwenkprismen 0-60°

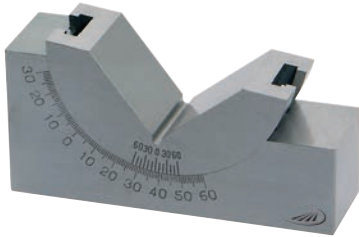

### Ausführung

- Spezialstahl, gehärtet
- mit Feststellung
- Ablesung über Nonius

### Lieferung

- Karton

☒ ☒	Abmessung mm	Für Wellen-Ø mm	Best. Nr.	Listenpreis EUR
	75 x 25 x 33	4 - 28	0525 101	136,00
	102 x 30 x 46	4 - 40	0525 102	145,00
	102 x 46 x 46	4 - 40	0525 103	155,00

## 0536 Parallel-Unterlagen-Sätze



0536 202



0536 211

### Ausführung

- Spezialstahl, gehärtet

### Lieferung

- Holzetui / Stellkasten aus Holz

☒ ☒	Messbereich mm	Höhe mm	Breite mm	Satzinhalt Stück	Höhentoleranz µm	Best. Nr.	Listenpreis EUR
<b>9 Paare im Satz, Länge 100 mm</b>							
	10 - 42	10 / 14 / 18 / 22 / 26 / 30 / 34 / 38 / 42	4	9	± 5	0536 220	117,00
<b>9 Paare im Satz, Länge 150 mm</b>							
	10 - 42	10 / 14 / 18 / 22 / 26 30 / 34 / 38 / 42	4	9	± 5	0536 230	159,00
<b>14 Paare im Satz, Länge 150 mm</b>							
	14 - 50	14 / 16 / 18 / 20 22 / 24 / 26 / 28 30 / 32 / 35 / 40 45 / 50	10	14	± 5	0536 202	494,00



## 0550 Maschinen-Richtwaagen

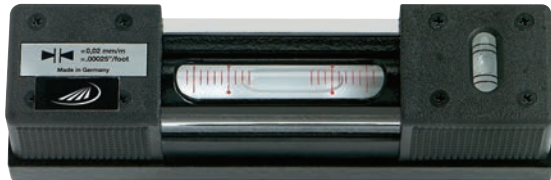

DIN  
877

### Ausführung

- DIN 877
- mit prismatischer Sohle
- geschliffene und skalierte Länglibelle
- Querlibelle
- Vollwärmeschutz

### Lieferung

- Etui

☒	☒	Länge mm	Best. Nr.	Listenpreis EUR
<b>Ableitung 0,02 mm/m</b>				
		160	0550 021	318,00
		200	0550 022	349,00
		250	0550 023	380,00
		300	0550 024	412,00
<b>Ableitung 0,1 mm/m</b>				
		160	0550 101	225,00
		200	0550 102	256,00
		250	0550 103	288,00
		300	0550 104	318,00
<b>Ableitung 0,3 mm/m</b>				
		160	0550 131	175,00
		200	0550 132	206,00
		250	0550 133	236,00
		300	0550 134	268,00

## 0556 Rahmen-Richtwaagen



DIN  
877

### Ausführung

- DIN 877
- 3 Seiten prismatisch
- geschliffene und skalierte Länglibelle
- Querlibelle
- Vollwärmeschutz

### Lieferung

- Etui

☒	☒	Abmessung mm	Best. Nr.	Listenpreis EUR
<b>Ableitung 0,02 mm/m</b>				
		150 x 150	0556 022	611,00
		200 x 200	0556 023	698,00
		300 x 300	0556 024	983,00
<b>Ableitung 0,1 mm/m</b>				
		100 x 100	0556 101	375,00
		150 x 150	0556 102	437,00
		200 x 200	0556 103	547,00
		300 x 300	0556 104	872,00



## 0563 Magnetische Winkellehre



### Ausführung

- mit Mittelpunktkörner
- Zifferblatt 360°
- magnetischer 90° Sockel

### Lieferung

- Karton

	Best. Nr.	Listenpreis EUR
☒ ☒	0563 001	470,00

## 0580 Kombinierte Dreh- und Gewindestahllehre



### Ausführung

- Spezialstahl
- Einschnitte für Trapez-, Whitworth- und metrisches Gewinde

	Abmessung mm	Messbereich in °	Best. Nr.	Listenpreis EUR
☒ ☒	90 x 40 x 2	40-80°	0580 101	8,40

## 0580 Kombinierte Dreh- und Gewindestahllehre



### Ausführung

- Spezialstahl
- Einschnitte für Trapez-, Whitworth- und metrisches Gewinde
- mit Freiwinkelschlag

	Abmessung mm	Messbereich in °	Best. Nr.	Listenpreis EUR
☒ ☒	90 x 40 x 2	0-30° und 40-80°	0580 111	12,10



## 0580 Kombinierte Gewindestahllehre



### Ausführung

- Spezialstahl
- für Flachgewinde, Trapezgewinde, Whitworth- und metrisches Gewinde

	Abmessung mm	Best. Nr.	Listenpreis EUR
	90 x 40 x 2	0580 121	8,50

## 0595 Trapez-Gewindestahllehre



### Ausführung

- Spezialstahl

	Abmessung mm	Best. Nr.	Listenpreis EUR
	60 x 20 x 2	0595 130	3,50

## 0595 Gewindestahllehren



### Ausführung

- Spezialstahl
- Einschnitte für Whitworth- bzw. metrisches Gewinde

	Abmessung mm	Best. Nr.	Listenpreis EUR
<b>metrisches ISO - Gewinde 60°</b>			
	74 x 24 x 2	0595 142	3,10
<b>Whitworth - Gewinde 55°</b>			
	74 x 24 x 2	0595 140	3,10



## 0581 DIN-Gewinde- und Passungsschieber

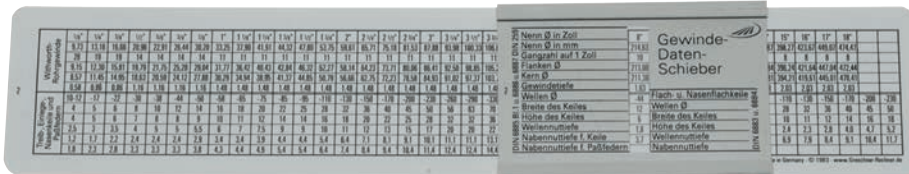

0581 101

### Ausführung

- zum Ablesen der wichtigsten theoretischen Maße für Gewinde- bzw. Passungstoleranzen



0581 123

⏪	📏	Beschreibung	Best. Nr.	Listenpreis EUR
<b>Aluminium eloxiert</b>				
		Fein-Gewindeschieber	0581 101	24,40
		DIN-Gewindeschieber	0581 103	16,50
		DIN-Passungsschieber	0581 105	22,60
<b>Kunststoff</b>				
		DIN-Gewindeschieber	0581 123	11,90
		DIN-Passungsschieber	0581 125	10,40

## 0582 ISO-Gewindeanzeiger Filetor

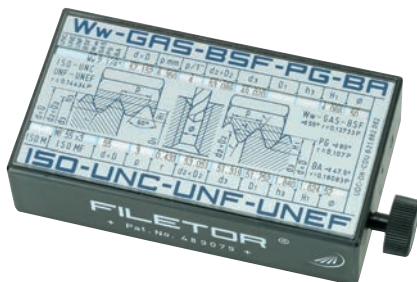

### Ausführung

- zum Ablesen sämtlicher Normangaben zur Bestimmung von Gewinden
- Kunststoffgehäuse

⏪	📏	Abmessung mm	Best. Nr.	Listenpreis EUR
		60 x 30 x 110	0582 110	75,00



## 0582 ISO-Toleranzanzeiger Tolerator



### Ausführung

- zum direkten Ablesen sämtlicher ISO-Toleranzwerte
- Kunststoffgehäuse

☒ ☒	Abmessung mm	Best. Nr.	Listenpreis EUR
	60 x 30 x 110	0582 120	75,00

## 0582 Umrechner Convertor



### Ausführung

- Maßumrechner von Zoll auf Millimeter und Millimeter auf Zoll
- direkte Ablesung
- Kunststoffgehäuse

☒ ☒	Abmessung mm	Best. Nr.	Listenpreis EUR
	60 x 30 x 110	0582 130	75,00

## 0589 Profillehren



### Ausführung

- Stifte federhart
- Stift Ø 1,0 mm

☒ ☒	Abmessung mm	Best. Nr.	Listenpreis EUR
	154 x 85	0589 101	19,10
	350 x 150	0589 103	59,00

## 0595 Schweißnahtlehre



### Ausführung

- Spezialstahl
- blank
- zur einfachen Prüfung von Kehlnahtdicken an rechteckigen Teilen

☒ ☒	Messbereich mm	Best. Nr.	Listenpreis EUR
	3 - 12	0595 110	14,90





## 0595 Schweißnahtlehre

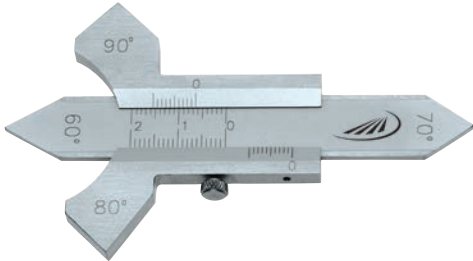

### Ausführung

- Spezialstahl
- Feststellschraube
- Winkel 60°, 70°, 80° und 90°
- zum Messen der Höhe von Flachsweißnähten und Kehlnahtdicken

	Messbereich	Noniuswert	Best. Nr.	Listenpreis
	mm	mm		EUR
	20 mm	0,10	0595 101	23,90

## 0595 Schweißnahtlehre



### Ausführung

- aus Aluminium
- zum schnellen Ablesen der Schweißnahtabmessungen

	Für Flachnähte	Best. Nr.	Listenpreis
	mm		EUR
	0 - 5	0595 115	4,30

## 0595 Schweißnahtlehre

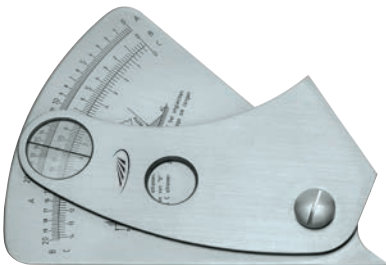

### Ausführung

- rostfreier Stahl
- Ablesegenauigkeit 0,2 mm
- Ablesung mittels Referenzstrich im Ablesefenster
- zur einfachen und schnellen Kontrolle der Schweißnahthöhen

	Abmessung	Best. Nr.	Listenpreis
	mm		EUR
	108 x 81,5 x 3,2	0595 251	103,00



## 0597 Radiusmessgerät

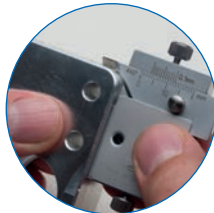

### Ausführung

- rostfreier Stahl
- Ablese­teile mattverchromt
- zum Bestimmen der Radiengröße an Werk­stücken

### Lieferung

- Kunststoffetui
- auswechselbare Schiene: 45°

☒	☒	Messbereich	Noniuswert	Best. Nr.	Listenpreis
		mm	mm		EUR
		0 - 10	0,10	0597 305	198,00

## 0597 Fasenmessgerät

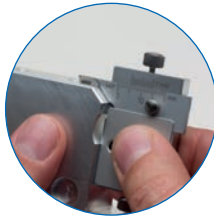
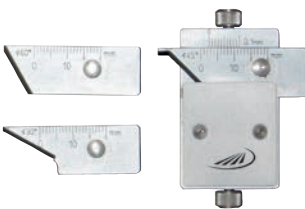

### Ausführung

- rostfreier Stahl
- Ablese­teile mattverchromt
- Abmessung: 48 x 30 x 8,5 mm
- zum gleichzeitigen Prüfen des Fasenwinkels und der Maßhaltigkeit

### Lieferung

- Kunststoffetui
- mit 3 auswechselbaren Schienen: 30°, 45° und 60°

☒	☒	Messbereich	Noniuswert	Best. Nr.	Listenpreis
		mm	mm		EUR
		0 - 10	0,10	0597 301	198,00

## 0600 Konische Bohrungsmesskeile / -dorne



0600 101

### Ausführung

- Ablesung 0,1 mm

☒	☒	Messbereich	Best. Nr.	Listenpreis
		mm		EUR
		<b>Spezialstahl, flach</b>		
		1 - 15	0600 101	29,10



## 0598 Messkeile



### Ausführung

- Spezialstahl
- Ableseteile mattverchromt

	Messbereich mm	Noniuswert mm	Best. Nr.	Listenpreis EUR
<b>Spezialstahl</b>				
	0,5 - 7	0,10	0598 103	55,00
	2 - 7	0,10	0598 105	55,00
<b>Kunststoff</b>				
	0,5 - 11	0,10	0598 601	55,00

## 0599 Düsenlehren / Bohrungsmessdorn



### Ausführung

- Spezialstahl
- Ablesung 0,01 mm
- Kegel 1:10
- Gehäuse vernickelt

	Messbereich mm	Noniuswert mm	Best. Nr.	Listenpreis EUR
	0 - 5	0,01	0599 102	67,00

## 0599 Düsenlehren



### Ausführung

- mit Stahlstiften
- in Kunststoff gefasst
- Herstellertoleranz  $\pm 0,01$  mm

	Messbereich mm	Stufung mm	Satzinhalt Stück	Best. Nr.	Listenpreis EUR
	0,45 - 1,5	0,05	20	0599 151	8,10
	1,5 - 3	0,1	16	0599 152	8,10



## 0601 Millimeter-Lochlehre

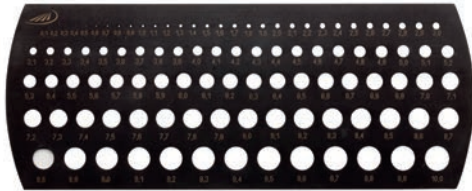

### Ausführung

- Spezialstahl, nitriert

☒	☒	Messbereich mm	Stufung mm	Best. Nr.	Listenpreis EUR
		0,7 - 10	0,1	0601 103	103,00

## 0604 Radienschablonen



### Ausführung

- konkav und konvex
- mit Feststellmutter
- gefräste Ausführung

☒	☒	Messbereich mm	Satzinhalt Stück	Best. Nr.	Listenpreis EUR
<b>Spezialstahl</b>					
		1 - 7	17	0604 002	7,70
		7,5 - 15	16	0604 004	8,50
		15,5 - 25	15	0604 006	8,50
<b>rostfreier Stahl</b>					
		1 - 7	17	0604 202	10,20
		7,5 - 15	16	0604 204	12,60
		15,5 - 25	15	0604 206	12,60



## 0605 Gewindeschablonen



☒	☒	Messbereich mm	Blattzahl Stück	Beschreibung	Best. Nr.	Listenpreis EUR
		0,25 - 6,0	24	Für metrisches Gewinde nach ISO	0605 101	2,90
		0,40 - 7,0	20	Kombiniert metrisches Gewinde nach SI System	0605 102	2,60
		4,00 - 62,0	28	Für Whitworth-Gewinde nach DIN	0605 103	2,60
		8,00 - 28,0	6	Für Whitworth Rohrgewinde	0605 104	2,60
		0,40 - 7,0 / 4,0 - 62,0	48	Kombiniert metrisches SI- und Whitworthgewinde	0605 105	3,90
		0,25 - 6,0 / 4,0 - 62,0	52	Kombiniert metrisches und Whitworth-Gewinde	0605 106	4,10
		4,00 - 42,0	30	Für US - Gewinde	0605 108	3,40
		10,0 - 40,0	14	Für US - Gewinde SAE	0605 109	3,70
		4,00 - 64,0	22	Für UNC - Gewinde	0605 110	3,40
		12,0 - 80,0	16	Für UNF - Gewinde	0605 111	3,40
		4,00 - 26,0	20	Für BSF - Gewinde	0605 112	3,90

## 0606 / 0607 Fühlerlehren



0606 121



0607 201



0607 401

### Ausführung

- Blatt konisch
- 10 mm breit
- Blattlänge 100 mm
- Feststellmutter

☒	☒	Messbereich mm	Blattzahl Stück	Best. Nr.	Listenpreis EUR
<b>Federbandstahl</b>					
		0,03 - 0,1	8	0606 121	1,90
		0,05 - 0,5	8	0606 123	1,90
		0,05 - 1,0	13	0606 127	1,90
		0,05 - 1,0	20	0606 130	2,90
		0,1 - 0,5	21	0606 132	3,40
		0,05 - 2,0	21	0606 133	6,40
		0,03 - 1,0	32	0606 136	5,80
<b>rostfreier Federbandstahl</b>					
		0,05 - 0,5	8	0607 201	4,40
		0,05 - 1,0	13	0607 202	6,90
		0,05 - 1,0	20	0607 203	10,00
<b>Messing (antimagnetisch)</b>					
		0,05 - 0,5	8	0607 401	7,50
		0,05 - 1,0	13	0607 402	9,20
		0,05 - 1,0	20	0607 403	13,10



## 0606 Fühlerlehren, lang



### Ausführung

- Blatt zylindrisch
- 13 mm breit
- im Ring gefasst

☒	☒	Messbereich mm	Länge mm	Blattzahl Stück	Best. Nr.	Listenpreis EUR
		0,05 - 0,5	150	8	0606 150	3,90
		0,05 - 0,5	200	8	0606 152	4,70
		0,05 - 0,5	300	8	0606 154	6,70
		0,05 - 1,0	200	13	0606 160	10,10
		0,05 - 1,0	300	13	0606 162	11,50
		0,05 - 1,0	200	20	0606 170	12,10
		0,05 - 1,0	300	20	0606 172	15,30
		0,1 - 2,0	200	20	0606 176	20,20
		0,1 - 2,0	300	20	0606 178	29,60

## 0608 Fühlerlehren, Genauigkeit T3



### Ausführung

- Blatt konisch
- 10 mm breit

☒	☒	Messbereich mm	Blattzahl Stück	Best. Nr.	Listenpreis EUR
		0,1 - 0,4	6	0608 140	2,20
		0,05 - 1,0	13	0608 143	5,20
		0,05 - 1,0	20	0608 144	8,20
		0,03 - 1,0	32	0608 149	18,80



## 0612 Fühlerlehrenbänder in Einzelkassetten - INOX



### Ausführung

- rostfreier Stahl
- Breite 12,7 mm
- Länge 5 m
- Lehrenband ab 0,08 mm mit Maß beschriftet

### Lieferung

- Kunststoffkassette

☒ ☒	Nennmaß mm	Best. Nr.	Listenpreis EUR
	0,01	0612 501	51,00
	0,02	0612 502	38,90
	0,03	0612 503	17,00
	0,04	0612 504	17,00
	0,05	0612 505	14,70
	0,06	0612 506	12,40
	0,07	0612 507	12,40
	0,08	0612 508	12,40
	0,09	0612 509	12,40
	0,10	0612 510	12,40
	0,12	0612 512	12,40
	0,15	0612 515	12,40
	0,18	0612 518	12,40
	0,20	0612 520	12,40
	0,25	0612 525	12,40

## 0612 Fühlerlehrenset im Wandhalter - INOX



### Ausführung

- Nachfüllbar mit Einzelkassetten in unterschiedlichen Stärken
- Wandhalter aus Stahlblech, lackiert
- mit Größenbeschriftung

### Lieferung

- mit Halter für Fühlerlehrenband und Befestigungsmaterial

☒ ☒	Abmessung mm	Messbereich mm	Satzinhalt Stück	Best. Nr.	Listenpreis EUR
	330 x 100 x 110	0,01 - 0,25	15	0612 180	285,00

## 0611 Ersatz-Zubehör für Fühlerlehrenbänder



0611 195



0611 197



0611 198

☒ ☒	Beschreibung	Abmessung mm	Best. Nr.	Listenpreis EUR
	Halter für Fühlerlehrenband	125 x 17	0611 195	3,40
	Wandhalter für 0,01- 0,25 mm	330 x 100 x 110	0611 197	44,00
	Wandhalter für 0,3 - 1,0 mm	330 x 210 x 220	0611 198	67,00



## 0611 Fühlerlehrenbänder in Einzelkassetten



### Ausführung

- Kohlenstoffstahl, gehärtet
- Breite 12,7 mm
- Länge 5 m
- Lehrenband ab 0,08 mm mit Maß beschriftet

### Lieferung

- Kunststoffkassette

☒ ☒	Nennmaß mm	Best. Nr.	Listenpreis EUR
	0,005	0611 300	90,00
	0,01	0611 501	51,00
	0,02	0611 502	38,90
	0,03	0611 503	14,70
	0,04	0611 504	14,70
	0,05	0611 505	12,40
	0,06	0611 506	10,80
	0,07	0611 507	10,80
	0,08	0611 508	10,80
	0,09	0611 509	10,80
	0,10	0611 510	10,80
	0,12	0611 512	10,80
	0,15	0611 515	10,80
	0,18	0611 518	10,80
	0,20	0611 520	10,80
	0,25	0611 525	10,80
	0,30	0611 530	10,80
	0,35	0611 535	12,40
	0,40	0611 540	12,40
	0,45	0611 545	12,40
	0,50	0611 550	12,40
	0,55	0611 552	18,60
	0,60	0611 554	18,60
	0,65	0611 556	18,60
	0,70	0611 558	18,60
	0,75	0611 560	18,60
	0,80	0611 562	18,60
	0,85	0611 564	18,60
	0,90	0611 566	19,80
	0,95	0611 568	19,80
	1,0	0611 570	19,80

## 0611 Fühlerlehrenset im Wandhalter



### Ausführung

- nachfüllbar mit Einzelkassetten in unterschiedlichen Stärken
- Wandhalter aus Stahlblech, lackiert
- mit Größenbeschriftung

### Lieferung

- mit Halter für Fühlerlehrenband und Befestigungsmaterial

☒ ☒	Abmessung mm	Messbereich mm	Satzinhalt Stück	Best. Nr.	Listenpreis EUR
	330 x 100 x 110	0,01 - 0,25	15	0611 180	261,00
	330 x 210 x 220	0,3 - 1,0	15	0611 190	283,00





## 0613 Präzisions-Unterlagsfolien



0613 607



0613 709



0613 812

Nennmaß mm	C-Stahl 50 x 300 mm 10 Stück		rostfrei 100 x 500 mm 5 Stück		rostfrei 150 x 500 mm 5 Stück	
	Best. Nr.	Listenpreis EUR	Best. Nr.	Listenpreis EUR	Best. Nr.	Listenpreis EUR
0,01	0613 607	77,00				
0,02	0613 609	41,40	0613 709	58,00		
0,025					0613 812	64,00
0,03	0613 614	29,10				
0,04	0613 616	29,10				
0,05	0613 618	29,10	0613 718	34,50	0613 818	52,00
0,06	0613 620	19,90				
0,07	0613 622	19,90				
0,075					0613 824	52,00
0,08	0613 626	19,90				
0,09	0613 628	19,90				
0,10	0613 630	20,60	0613 730	32,40	0613 830	48,60
0,12	0613 632	20,60				
0,15	0613 634	20,60	0613 734	32,40	0613 834	48,60
0,18	0613 636	20,60				
0,20	0613 638	20,60	0613 738	40,80	0613 838	61,00
0,25	0613 640	20,60			0613 840	61,00
0,30	0613 642	20,60	0613 742	40,80	0613 842	61,00
0,35	0613 644	22,80				
0,40	0613 646	22,80	0613 746	46,00	0613 846	72,00
0,45	0613 648	22,80				
0,50	0613 650	22,80	0613 750	53,00	0613 850	83,00
0,60	0613 652	36,50	0613 752	64,00		
0,70	0613 654	36,50	0613 754	64,00		
0,80	0613 656	36,50	0613 756	77,00		
0,90	0613 658	36,50	0613 758	77,00		
1,00	0613 660	36,50	0613 760	85,00	0613 860	133,00



## 0613 Präzisions-Lehrenbänder

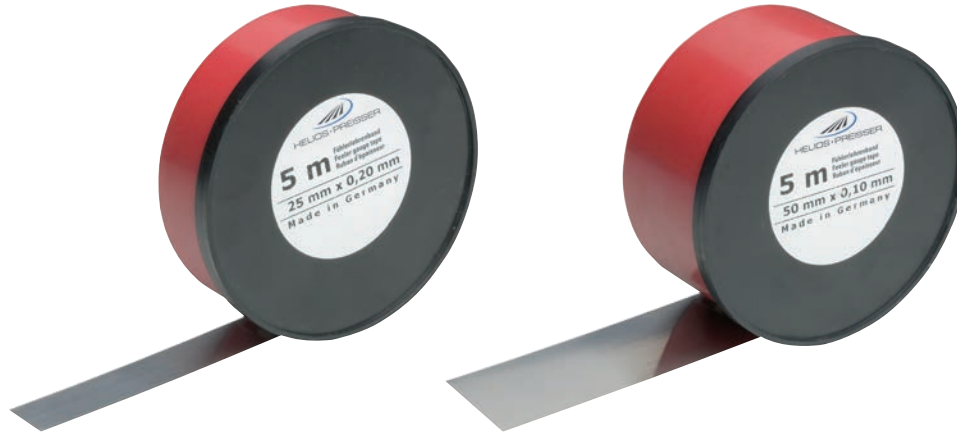

Nennmaß mm	C-Stahl, 25 mm breit Länge 5 m		C-Stahl, 50 mm breit Länge 5 m		rostfrei, 100 mm breit Länge 5 m		rostfrei, 150 mm breit Länge 5 m	
	Best. Nr.	Listenpreis EUR	Best. Nr.	Listenpreis EUR	Best. Nr.	Listenpreis EUR	Best. Nr.	Listenpreis EUR
0,01	0613 107	77,00	0613 207	111,00				
0,02	0613 109	41,40	0613 209	60,00	0613 309	106,00		
0,025							0613 412	121,00
0,03	0613 114	29,10	0613 214	41,90				
0,04	0613 116	29,10	0613 216	41,90				
0,05	0613 118	29,10	0613 218	41,90	0613 318	64,00	0613 418	97,00
0,06	0613 120	19,90	0613 220	28,60				
0,07	0613 122	19,90	0613 222	28,60				
0,075							0613 424	97,00
0,08	0613 126	19,90	0613 226	28,60				
0,09	0613 128	19,90	0613 228	28,60				
0,10	0613 130	20,60	0613 230	29,70	0613 330	60,00	0613 430	93,00
0,12			0613 232	29,70				
0,15	0613 134	20,60	0613 234	29,70	0613 334	60,00	0613 434	93,00
0,18			0613 236	29,70				
0,20	0613 138	20,60	0613 238	29,70	0613 338	77,00	0613 438	117,00
0,25			0613 240	29,70			0613 440	117,00
0,30	0613 142	20,60	0613 242	29,70	0613 342	77,00	0613 442	117,00
0,35			0613 244	32,40				
0,40	0613 146	22,80	0613 246	32,40	0613 346	87,00	0613 446	129,00
0,45			0613 248	32,40				
0,50	0613 150	22,80	0613 250	32,40	0613 350	100,00	0613 450	150,00
0,60	0613 152	36,50	0613 252	53,00	0613 352	119,00		
0,70	0613 154	36,50	0613 254	53,00	0613 354	119,00		
0,80	0613 156	36,50	0613 256	53,00	0613 356	143,00		
0,90	0613 158	36,50	0613 258	53,00	0613 358	143,00		
1,0	0613 160	36,50	0613 260	53,00	0613 360	163,00		



## 0584 Oberflächenvergleichsnormen

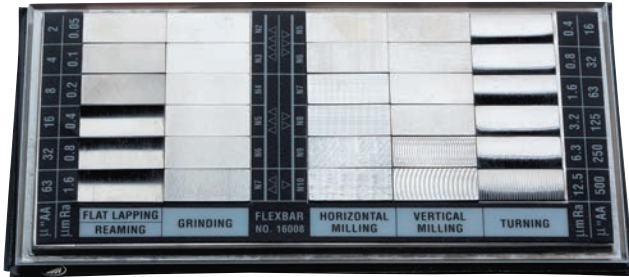

### Ausführung

- 6 Fertigungsverfahren
- 30 Vergleichsnormale

### Lieferung

- Kunststoffetui

	Best. Nr.	Listenpreis EUR
	0584 101	358,00



## 0623 Einzel-Endmaße, Stahl, Toleranzklasse 0



### Ausführung

- EN ISO 3650
- Spezialstahl, gehärtet

Nennmaß mm	Best. Nr.	Listenpreis EUR
0,50	0623 100	47,60
1,00	0623 102	40,30
1,10	0623 170	40,30
1,20	0623 220	40,30
1,30	0623 270	40,30
1,40	0623 320	40,30
1,50	0623 370	40,30
1,60	0623 375	40,30
1,70	0623 380	40,30
1,80	0623 385	40,30
1,90	0623 390	40,30
2,00	0623 395	40,30
2,50	0623 400	42,80
3,00	0623 405	42,80
3,50	0623 410	42,80
4,00	0623 415	42,80
4,50	0623 420	42,80
5,00	0623 425	42,80
5,50	0623 430	42,80
6,00	0623 435	42,80
6,50	0623 440	42,80
7,00	0623 445	42,80
7,50	0623 450	42,80
8,00	0623 455	42,80
8,50	0623 460	42,80
9,00	0623 465	42,80
9,50	0623 470	42,80
10,00	0623 475	52,00
11,00	0623 500	52,00

Nennmaß mm	Best. Nr.	Listenpreis EUR
12,00	0623 510	52,00
13,00	0623 520	52,00
14,00	0623 530	52,00
15,00	0623 540	52,00
16,00	0623 550	52,00
17,00	0623 560	52,00
18,00	0623 570	52,00
19,00	0623 580	52,00
20,00	0623 590	52,00
21,00	0623 600	52,00
22,00	0623 610	52,00
23,00	0623 620	52,00
24,00	0623 630	52,00
25,00	0623 640	52,00
30,00	0623 650	61,00
40,00	0623 670	61,00
50,00	0623 680	61,00
60,00	0623 690	61,00
70,00	0623 700	61,00
80,00	0623 710	76,00
90,00	0623 720	76,00
100,00	0623 730	91,00
125,00	0623 740	319,00
150,00	0623 750	319,00
175,00	0623 760	319,00
200,00	0623 770	381,00
300,00	0623 780	544,00
400,00	0623 790	706,00
500,00	0623 800	976,00



## 0624 Einzel-Endmaße, Stahl, Toleranzklasse 1



### Ausführung

- EN ISO 3650
- Spezialstahl, gehärtet

Nennmaß mm	Best. Nr.	Listenpreis EUR
0,50	0624 100	31,70
1,00	0624 102	27,00
1,001	0624 104	27,00
1,002	0624 106	27,00
1,003	0624 108	27,00
1,004	0624 110	27,00
1,005	0624 112	27,00
1,006	0624 114	27,00
1,007	0624 116	27,00
1,008	0624 118	27,00
1,009	0624 120	27,00
1,01	0624 122	27,00
1,02	0624 130	27,00
1,03	0624 135	27,00
1,04	0624 140	27,00
1,05	0624 145	27,00
1,06	0624 150	27,00
1,07	0624 155	27,00
1,08	0624 160	27,00
1,09	0624 165	27,00
1,10	0624 170	27,00
1,11	0624 175	27,00
1,12	0624 180	27,00
1,13	0624 185	27,00
1,14	0624 190	27,00
1,15	0624 195	27,00
1,16	0624 200	27,00
1,17	0624 205	27,00
1,18	0624 210	27,00
1,19	0624 215	27,00
1,20	0624 220	27,00
1,21	0624 225	27,00
1,22	0624 230	27,00
1,23	0624 235	27,00
1,24	0624 240	27,00
1,25	0624 245	27,00
1,26	0624 250	27,00
1,27	0624 255	27,00
1,28	0624 260	27,00
1,29	0624 265	27,00

Nennmaß mm	Best. Nr.	Listenpreis EUR
1,30	0624 270	27,00
1,31	0624 275	27,00
1,32	0624 280	27,00
1,33	0624 285	27,00
1,34	0624 290	27,00
1,35	0624 295	27,00
1,36	0624 300	27,00
1,37	0624 305	27,00
1,38	0624 310	27,00
1,39	0624 315	27,00
1,40	0624 320	27,00
1,41	0624 325	27,00
1,42	0624 330	27,00
1,43	0624 335	27,00
1,44	0624 340	27,00
1,45	0624 345	27,00
1,46	0624 350	27,00
1,47	0624 355	27,00
1,48	0624 360	27,00
1,49	0624 365	27,00
1,50	0624 370	27,00
1,60	0624 375	27,00
1,70	0624 380	27,00
1,80	0624 385	27,00
1,90	0624 390	27,00
2,00	0624 395	27,00
2,50	0624 400	28,10
3,00	0624 405	28,10
3,50	0624 410	28,10
4,00	0624 415	28,10
4,50	0624 420	28,10
5,00	0624 425	28,10
5,50	0624 430	28,10
6,00	0624 435	28,10
6,50	0624 440	28,10
7,00	0624 445	28,10
7,50	0624 450	28,10
8,00	0624 455	28,10
8,50	0624 460	28,10
9,00	0624 465	28,10

Nennmaß mm	Best. Nr.	Listenpreis EUR
9,50	0624 470	28,10
10,00	0624 475	34,20
11,00	0624 500	34,20
12,00	0624 510	34,20
13,00	0624 520	34,20
14,00	0624 530	34,20
15,00	0624 540	34,20
16,00	0624 550	34,20
17,00	0624 560	34,20
18,00	0624 570	34,20
19,00	0624 580	34,20
20,00	0624 590	34,20
21,00	0624 600	34,20
22,00	0624 610	34,20
23,00	0624 620	34,20
24,00	0624 630	34,20
25,00	0624 640	34,20
30,00	0624 650	40,30
35,00	0624 660	40,30
40,00	0624 670	40,30
50,00	0624 680	40,30
60,00	0624 690	40,30
70,00	0624 700	40,30
80,00	0624 710	51,00
90,00	0624 720	51,00
100,00	0624 730	60,00
125,00	0624 740	194,00
150,00	0624 750	194,00
175,00	0624 760	194,00
200,00	0624 770	230,00
300,00	0624 780	331,00
400,00	0624 790	428,00
500,00	0624 800	592,00



## 0625 Einzel-Endmaße, Stahl, Toleranzklasse 2



### Ausführung

- EN ISO 3650
- Spezialstahl, gehärtet

Nennmaß mm	Best. Nr.	Listenpreis EUR
0,50	0625 100	25,60
1,00	0625 102	22,00
1,001	0625 104	22,00
1,002	0625 106	22,00
1,003	0625 108	22,00
1,004	0625 110	22,00
1,005	0625 112	22,00
1,006	0625 114	22,00
1,007	0625 116	22,00
1,008	0625 118	22,00
1,009	0625 120	22,00
1,01	0625 122	22,00
1,02	0625 130	22,00
1,03	0625 135	22,00
1,04	0625 140	22,00
1,05	0625 145	22,00
1,06	0625 150	22,00
1,07	0625 155	22,00
1,08	0625 160	22,00
1,09	0625 165	22,00
1,10	0625 170	22,00
1,11	0625 175	22,00
1,12	0625 180	22,00
1,13	0625 185	22,00
1,14	0625 190	22,00
1,15	0625 195	22,00
1,16	0625 200	22,00
1,17	0625 205	22,00
1,18	0625 210	22,00
1,19	0625 215	22,00
1,20	0625 220	22,00
1,21	0625 225	22,00
1,22	0625 230	22,00
1,23	0625 235	22,00
1,24	0625 240	22,00
1,25	0625 245	22,00
1,26	0625 250	22,00
1,27	0625 255	22,00
1,28	0625 260	22,00
1,29	0625 265	22,00

Nennmaß mm	Best. Nr.	Listenpreis EUR
1,30	0625 270	22,00
1,31	0625 275	22,00
1,32	0625 280	22,00
1,33	0625 285	22,00
1,34	0625 290	22,00
1,35	0625 295	22,00
1,36	0625 300	22,00
1,37	0625 305	22,00
1,38	0625 310	22,00
1,39	0625 315	22,00
1,40	0625 320	22,00
1,41	0625 325	22,00
1,42	0625 330	22,00
1,43	0625 335	22,00
1,44	0625 340	22,00
1,45	0625 345	22,00
1,46	0625 350	22,00
1,47	0625 355	22,00
1,48	0625 360	22,00
1,49	0625 365	22,00
1,50	0625 370	22,00
1,60	0625 375	22,00
1,70	0625 380	22,00
1,80	0625 385	22,00
1,90	0625 390	22,00
2,00	0625 395	22,00
2,50	0625 400	22,00
3,00	0625 405	22,00
3,50	0625 410	22,00
4,00	0625 415	22,00
4,50	0625 420	22,00
5,00	0625 425	22,00
5,50	0625 430	22,00
6,00	0625 435	22,00
6,50	0625 440	22,00
7,00	0625 445	22,00
7,50	0625 450	22,00
8,00	0625 455	22,00
8,50	0625 460	22,00
9,00	0625 465	22,00

Nennmaß mm	Best. Nr.	Listenpreis EUR
9,50	0625 470	22,00
10,00	0625 475	27,00
11,00	0625 500	27,00
12,00	0625 510	27,00
13,00	0625 520	27,00
14,00	0625 530	27,00
15,00	0625 540	27,00
16,00	0625 550	27,00
17,00	0625 560	27,00
18,00	0625 570	27,00
19,00	0625 580	27,00
20,00	0625 590	27,00
21,00	0625 600	27,00
22,00	0625 610	27,00
23,00	0625 620	27,00
24,00	0625 630	27,00
25,00	0625 640	27,00
30,00	0625 650	31,70
35,00	0625 660	31,70
40,00	0625 670	31,70
50,00	0625 680	31,70
60,00	0625 690	31,70
70,00	0625 700	31,70
80,00	0625 710	40,30
90,00	0625 720	40,30
100,00	0625 730	47,60
125,00	0625 740	156,00
150,00	0625 750	156,00
175,00	0625 760	156,00
200,00	0625 770	166,00
300,00	0625 780	262,00
400,00	0625 790	308,00
500,00	0625 800	403,00



## 0633 Endmaßhalter mit Schnellverstellung



☒	☒	Messbereich mm	Best. Nr.	Listenpreis EUR
		0 - 50	0633 136	206,00
		0 - 100	0633 137	235,00
		0 - 200	0633 138	282,00
		100 - 200	0633 139	259,00
		100 - 300	0633 140	306,00
		200 - 400	0633 141	353,00
		300 - 500	0633 142	399,00
		400 - 600	0633 143	436,00
		500 - 800	0633 144	505,00
		800 - 1000	0633 145	705,00

## 0633 Messschnäbel mit zylindrischem Ansatz / Paar



☒	☒	Nennmaß mm	Messtiefe mm	Best. Nr.	Listenpreis EUR
		4	8	0633 150	242,00
		10	15	0633 151	242,00
		16	20	0633 152	259,00
		20	40	0633 153	317,00
		30	65	0633 154	447,00
		40	95	0633 155	582,00

## 0633 Planschenkel Paare



### Ausführung

- Spezialstahl, gehärtet

☒	☒	Abmessung mm	Best. Nr.	Listenpreis EUR
<b>für Außenmessung</b>				
		100 x 9 x 20	0633 174	235,00
		125 x 9 x 20	0633 175	277,00
<b>für Innen- und Außenmessung</b>				
		100 x 9 x 20	0633 176	436,00
		125 x 9 x 20	0633 177	517,00

## 0633 Standfuß für Endmaßhalter

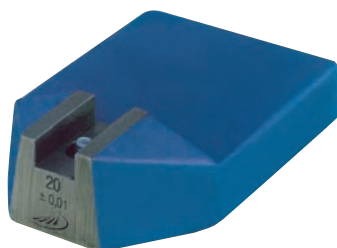

### Ausführung

- Spezialstahl, gehärtet

☒	☒	Abmessung mm	Best. Nr.	Listenpreis EUR
		103 x 70 x 27	0633 182	183,00



## 0633 Endmaß-Pflegesatz



### Ausführung

- Set bestehend aus:
  - Leinenlappen
  - Wildledertuch
  - 1 Dose Korrosionsschutzöl
  - Abziehstein
  - Haarpinsel
  - Fettpinsel
  - Gebrauchsanweisung

### Lieferung

- Holzetui

	Best. Nr.	Listenpreis EUR
☒ ☒	0633 001	354,00

## 0633 Endmaß-Prüfsätze für Messschrauben, Stahl



### Ausführung

- EN ISO 3650
- Spezialstahl, gehärtet
- Toleranzklasse 1

### Lieferung

- Holzetui

	maximales Nennmaß mm	Best. Nr.	Listenpreis EUR
☒ ☒			
<b>10-teilig ohne Planglas</b>			
	2,5 / 5,1 / 7,7 / 10,3 / 12,9 / 15,0 / 17,6 / 20,2 / 22,8 / 25,0	0633 810	310,00
<b>5-teilig mit Planglas</b>			
	5,1 / 10,3 / 15,0 / 20,2 / 25,0	0633 805	383,00
<b>8-teilig mit Planglas</b>			
	5,1 / 10,3 / 15,0 / 20,2 / 25,0 / 50,0 / 75,0 / 100	0633 808	511,00

## 0633 Endmaßprüfsätze für Messschieber, Stahl



### Ausführung

- EN ISO 3650
- Spezialstahl, gehärtet
- Toleranzklasse 1
- inkl. Einstellringe 4 mm und 25 mm

### Lieferung

- Holzetui

	Für Messbereich mm	maximales Nennmaß mm	Best. Nr.	Listenpreis EUR
☒ ☒				
<b>3-teilig</b>				
	200	30,0 / 41,3 / 131,4	0633 833	635,00
<b>4-teilig</b>				
	300	30,0 / 41,3 / 131,4 / 243,5	0633 834	847,00
<b>6-teilig</b>				
	500	30,0 / 41,3 / 131,4 / 243,5 / 281,2 / 481,1	0633 836	1512,00
<b>5-teilig</b>				
	1000	131,4 / 243,5 / 281,2 / 481,1 / 900	0633 838	2673,00





## 0633 Parallel-Endmaß-Sätze, Stahl



### Ausführung

- EN ISO 3650
- Spezialstahl, gehärtet

### Lieferung

- Holzetui

☒	☒	Satzinhalt Stück	maximales Nennmaß mm	Stufung mm	Best. Nr.	Listenpreis EUR
<b>Genauigkeit Tol. Klasse 0</b>						
		103	1,005 1,01 - 1,49 0,5 - 24,5 25,0 - 100,0	- 0,01 0,5 25,0	0633 014	1002,00
		87	1,001 - 1,009 1,01 - 1,49 0,5 - 9,5 10,0 - 100,0	0,001 0,01 0,5 10,0	0633 016	916,00
		47	1,005 1,01 - 1,09 1,11 - 1,19 1,1 - 1,9 1,0 - 9,0 10,0 - 100,0	- 0,01 0,01 0,1 1,0 10,0	0633 018	596,00
		32	1,005 1,01 - 1,09 1,1 - 1,9 1,0 - 9,0 10,0 - 30,0 50,0	- 0,01 0,1 1,0 10,0 -	0633 020	436,00
<b>Genauigkeit Tol. Klasse 1</b>						
		103	1,005 1,01 - 1,49 0,5 - 24,5 25,0 - 100,0	- 0,01 0,5 25,0	0633 114	771,00
		87	1,001 - 1,009 1,01 - 1,49 0,5 - 9,5 10,0 - 100,0	0,001 0,01 0,5 10,0	0633 116	588,00
		47	1,005 1,01 - 1,09 1,11 - 1,19 1,1 - 1,9 1,0 - 9,0 10,0 - 100,0	- 0,01 0,01 0,1 1,0 10,0	0633 118	363,00
		32	1,005 1,01 - 1,09 1,1 - 1,9 1,0 - 9,0 10,0 - 30,0 50,0	- 0,01 0,1 1,0 10,0 -	0633 120	264,00



## 0633 Parallel-Endmaß-Sätze, Stahl



### Ausführung

- EN ISO 3650
- Spezialstahl, gehärtet

### Lieferung

- Holzetui

	Satzinhalt Stück	maximales Nennmaß mm	Stufung mm	Best. Nr.	Listenpreis EUR
<b>Genauigkeit Tol. Klasse 2</b>					
	103	1,005 1,01 - 1,49 0,5 - 24,5 25,0 - 100,0	- 0,01 0,5 25,0	0633 214	487,00
	87	1,001 - 1,009 1,01 - 1,49 0,5 - 9,5 10,0 - 100,0	0,001 0,01 0,5 10,0	0633 216	385,00
	47	1,005 1,01 - 1,09 1,11 - 1,19 1,1 - 1,9 1,0 - 9,0 10,0 - 100,0	- 0,01 0,01 0,1 1 10,0	0633 218	263,00
	32	1,005 1,01 - 1,09 1,1 - 1,9 1,0 - 9,0 10,0 - 30,0 50,0	- 0,01 0,1 1 10,0 -	0633 220	174,00



## 0636 Prüfstifthalter



### Ausführung

- aus Druckguss
- mit Klemmschraube

✕	🏠	Für Messbereich mm	Länge mm	Best. Nr.	Listenpreis EUR
		1 - 2	60	0636 392	14,90
		2 - 4	68	0636 393	17,10
		4 - 6	76	0636 394	32,40
		6 - 8	84	0636 395	41,50
		8 - 10	92	0636 396	47,80



## 0636 Prüfstifte im Satz

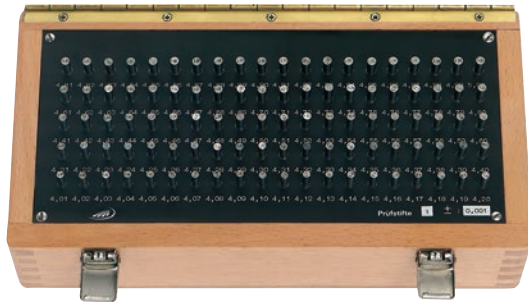

### Ausführung

- aus hochwertigem Lehrenstahl

### Lieferung

- Holzetui

DIN  
2269

☒	☒	Länge mm	Satzinhalt Stück	maximales Nennmaß mm	Stufung mm	Best. Nr.	Listenpreis EUR
<b>Spezialstahl, gehärtet und gealtert - Toleranzklasse 1</b>							
		40	51	0,5 - 1,0	0,01	0636 301	916,00
		70	21	1,0 - 2,0	0,05	0636 321	278,00
		70	21	2,0 - 3,0	0,05	0636 322	278,00
		70	21	3,0 - 4,0	0,05	0636 323	343,00
		70	21	4,0 - 5,0	0,05	0636 324	343,00
		70	21	5,0 - 6,0	0,05	0636 325	343,00
		70	21	6,0 - 7,0	0,05	0636 326	419,00
		70	21	7,0 - 8,0	0,05	0636 327	419,00
		70	21	8,0 - 9,0	0,05	0636 328	419,00
		70	21	9,0 - 10,0	0,05	0636 329	419,00
		70	101	1,0 - 2,0	0,01	0636 341	1166,00
		70	100	2,01 - 3,0	0,01	0636 342	1166,00
		70	100	3,01 - 4,0	0,01	0636 343	1477,00
		70	100	4,01 - 5,0	0,01	0636 344	1477,00
		70	100	5,01 - 6,0	0,01	0636 345	1477,00
		70	100	6,01 - 7,0	0,01	0636 346	1817,00
		70	100	7,01 - 8,0	0,01	0636 347	1817,00
		70	100	8,01 - 9,0	0,01	0636 348	1817,00
		70	100	9,01 - 10,0	0,01	0636 349	1817,00
		70	91	1,0 - 10,0	0,1	0636 351	1489,00
		70	81	1,0 - 5,0	0,05	0636 352	1353,00
<b>Spezialstahl, gehärtet und gealtert - Toleranzklasse 2</b>							
		70	101	1,0 - 2,0	0,01	0636 372	815,00
		70	100	2,01 - 3,0	0,01	0636 373	815,00
		70	100	3,01 - 4,0	0,01	0636 374	1073,00
		70	100	4,01 - 5,0	0,01	0636 375	1073,00
		70	100	5,01 - 6,0	0,01	0636 376	1073,00
		70	100	6,01 - 7,0	0,01	0636 377	1300,00
		70	100	7,01 - 8,0	0,01	0636 378	1475,00
		70	100	8,01 - 9,0	0,01	0636 379	1475,00
		70	100	9,01 - 10,0	0,01	0636 380	1475,00



## 0643 Doppelmäulige Grenzrachenlehre



### Ausführung

- Nennmaße von 3-100 mm
- Lehrenstahl
- Messflächen gehärtet
- Baumaße DIN 2230
- Herstellertoleranzen: nach DIN 7163

### Lieferung

- Lieferbar auf Anfrage
- **Wichtig:**  
**Bitte Nennmaß und  
Passung angeben**

## 0649 Grenzrachenlehren, verstellbar



### Ausführung

- Spezialguss
- 1 feste Messfläche, 2 verstellbare Vierkantmessflächen

### Lieferung

- Karton

⌘	📏	maximales Nennmaß Ø	Best Nr	Listenpreis
		mm		EUR
		0 - 6	0649 201	82,00
		6 - 13	0649 202	82,00
		13 - 19	0649 203	82,00
		19 - 26	0649 204	84,00
		26 - 32	0649 205	84,00
		32 - 38	0649 206	88,00
		38 - 44	0649 207	88,00
		44 - 51	0649 208	92,00
		51 - 57	0649 209	92,00
		57 - 64	0649 210	96,00

⌘	📏	maximales Nennmaß Ø	Best Nr	Listenpreis
		mm		EUR
		64 - 70	0649 211	96,00
		70 - 78	0649 212	105,00
		78 - 87	0649 213	105,00
		87 - 97	0649 215	117,00
		97 - 106	0649 216	133,00
		106 - 116	0649 217	133,00
		116 - 125	0649 219	159,00
		125 - 135	0649 220	207,00
		135 - 144	0649 222	237,00
		144 - 156	0649 223	237,00



## 0656 Einstell-Lehringe



### Ausführung

- Lehrenstahl, gehärtet
- DIN 2250-1 (C)
- zum Einstellen von Innenmessgeräten

DIN 2250-1

☒	☒	Nennmaß	Best. Nr.	Listenpreis	☒	☒	Nennmaß	Best. Nr.	Listenpreis
		mm		EUR			mm		EUR
		12,5	0656 303	57,00			52	0656 353	108,00
		17,5	0656 304	85,00			55	0656 354	118,00
		225	0656 305	1007,00			58	0656 355	122,00
		275	0656 306	1108,00			60	0656 356	128,00
		3	0656 309	65,00			62	0656 357	131,00
		3,5	0656 310	57,00			65	0656 358	139,00
		4	0656 311	57,00			68	0656 359	149,00
		4,5	0656 312	57,00			70	0656 360	155,00
		5	0656 313	56,00			72	0656 361	161,00
		6	0656 314	54,00			75	0656 362	165,00
		7	0656 315	54,00			78	0656 363	174,00
		8	0656 316	54,00			80	0656 364	180,00
		9	0656 317	54,00			82	0656 365	190,00
		10	0656 318	54,00			85	0656 366	202,00
		11	0656 319	56,00			88	0656 367	216,00
		12	0656 320	57,00			90	0656 368	223,00
		13	0656 321	58,00			92	0656 369	232,00
		14	0656 322	58,00			95	0656 370	247,00
		15	0656 323	59,00			98	0656 371	259,00
		16	0656 324	59,00			100	0656 372	268,00
		17	0656 325	60,00			105	0656 373	280,00
		18	0656 326	60,00			110	0656 374	295,00
		19	0656 327	61,00			115	0656 375	307,00
		20	0656 328	64,00			120	0656 376	321,00
		21	0656 329	64,00			125	0656 377	335,00
		22	0656 330	64,00			130	0656 378	346,00
		23	0656 331	67,00			135	0656 379	361,00
		24	0656 332	68,00			140	0656 380	374,00
		25	0656 333	69,00			145	0656 381	387,00
		26	0656 334	72,00			150	0656 382	401,00
		27	0656 335	72,00			155	0656 383	438,00
		28	0656 336	73,00			160	0656 384	473,00
		30	0656 337	67,00			165	0656 385	508,00
		32	0656 338	76,00			170	0656 386	545,00
		33	0656 339	76,00			175	0656 387	582,00
		34	0656 340	77,00			180	0656 388	617,00
		35	0656 341	77,00			185	0656 389	654,00
		36	0656 342	78,00			190	0656 390	689,00
		37	0656 343	81,00			195	0656 391	726,00
		38	0656 344	82,00			200	0656 392	761,00
		40	0656 345	83,00			210	0656 393	803,00
		42	0656 346	87,00			220	0656 394	838,00
		44	0656 347	92,00			230	0656 395	877,00
		45	0656 348	94,00			240	0656 396	917,00
		46	0656 349	96,00			250	0656 397	956,00
		47	0656 350	100,00			260	0656 398	996,00
		48	0656 351	102,00			270	0656 399	1033,00
		50	0656 352	105,00					



## 0637 Grenzlehrdorne



### Ausführung

- Herstelltoleranzen:  
nach DIN 7150-2 und  
DIN 7164
- Passung H7
- vollzylindrisch

☒	☒	Baumaße DIN	Nennmaß Ø mm	Best. Nr.	Listenpreis EUR
<b>Lehrenstahl, gehärtet</b>					
		2245-1	2	0637 103	35,10
		2245-1	2,2	0637 104	35,10
		2245-1	2,5	0637 105	35,10
		2245-1	2,8	0637 106	25,50
		2245-1	3	0637 107	25,50
		2245-1	3,5	0637 108	22,80
		2245-1	4	0637 109	22,80
		2245-1	4,5	0637 110	22,80
		2245-1	5	0637 111	21,60
		2245-1	6	0637 112	21,60
		2245-1	7	0637 113	22,80
		2245-1	8	0637 114	22,80
		2245-1	9	0637 115	24,40
		2245-1	10	0637 116	25,50
		2245-1	11	0637 117	25,50
		2245-1	12	0637 118	27,10
		2245-1	13	0637 119	28,30
		2245-1	14	0637 120	28,30
		2245-1	15	0637 121	29,10
		2245-1	16	0637 122	29,10
		2245-1	17	0637 123	30,50
		2245-1	18	0637 124	31,60
		2245-1	19	0637 125	31,60
		2245-1	20	0637 126	31,60
		2245-1	21	0637 127	33,30
		2245-1	22	0637 128	34,00
		2245-1	23	0637 129	35,10
		2245-1	24	0637 130	35,10
		2245-1	25	0637 131	36,50
		2245-1	26	0637 132	37,90
		2245-1	27	0637 133	37,90
		2245-1	28	0637 134	39,00
		2245-1	30	0637 135	39,00
		2245-1	32	0637 136	43,20

☒	☒	Baumaße DIN	Nennmaß Ø mm	Best. Nr.	Listenpreis EUR
		2245-1	33	0637 137	44,00
		2245-1	34	0637 138	45,20
		2245-1	35	0637 139	45,20
		2245-1	36	0637 140	46,40
		2245-1	37	0637 141	47,30
		2245-1	38	0637 142	48,60
		2245-1	40	0637 144	51,00
		2245-2	42	0637 146	52,00
		2245-2	43	0637 147	64,00
		2245-2	44	0637 148	56,00
		2245-2	45	0637 149	57,00
		2245-2	46	0637 150	58,00
		2245-2	47	0637 151	60,00
		2245-2	48	0637 152	61,00
		2245-2	50	0637 154	64,00
		2245-2	52	0637 155	67,00
		2245-2	55	0637 156	72,00
		2245-2	58	0637 157	76,00
		2245-2	60	0637 158	78,00
		2245-2	62	0637 159	83,00
		2245-2	65	0637 160	83,00
		2245-2	68	0637 161	91,00
		2245-2	70	0637 162	92,00
		2245-2	72	0637 163	94,00
		2245-2	75	0637 164	100,00
		2245-2	78	0637 165	104,00
		2245-2	80	0637 166	105,00
		2245-2	82	0637 167	108,00
		2245-2	85	0637 168	112,00
		2245-2	88	0637 169	118,00
		2245-2	90	0637 170	119,00
		2245-2	92	0637 171	122,00
		2245-2	95	0637 172	124,00
		2245-2	98	0637 173	129,00
		2245-2	100	0637 174	131,00



## 0637 Grenzlehrdorne im Satz



### Ausführung

- DIN 2245
- aus gehärtetem Lehenstahl
- Gut- und Ausschuss

### Lieferung

- Holzetui

DIN  
2245

☒	☒	Satzinhalt Stück	Passung	Nennmaß Ø mm	Best. Nr.	Listenpreis EUR
(3, 4, 5, 6, 8, 10, 12)		7	H7	3 - 12	0637 190	167,00





## 0658 Gewindegrenzlehrdorne



DIN  
2280

### Ausführung

- DIN 2280
- aus gehärtetem Lehenstahl für metrisches ISO-Regelgewinde DIN 13
- Gut- und Ausschuss

ISO Passung	Gewindeart	Nennmaß mm	Gewindesteigung mm	Best. Nr.	Listenpreis EUR
6H	M	3,0	0,5	0658 009	77,00
6H	M	4,0	0,7	0658 011	73,00
6H	M	5,0	0,8	0658 012	72,00
6H	M	6,0	1,0	0658 013	68,00
6H	M	8,0	1,25	0658 015	72,00
6H	M	10,0	1,5	0658 017	76,00
6H	M	12,0	1,75	0658 019	82,00

## 0658 Gewindegrenzlehrdorne im Satz



### Lieferung

- Holzetui

DIN  
2280

Toleranzklasse	Gewindeart	maximales Nennmaß mm	Best. Nr.	Listenpreis EUR
(M3, M4, M5, M6, M8, M10, M12)	M	3 - 12	0658 090	285,00

## 0658 Gewinde-Gutlehring



### Ausführung

- Gutgewindelehring
- für metrisches ISO-Regelgewinde DIN 13
- Lehenstahl, gehärtet
- DIN 2285-1

DIN  
2285-1

ISO Passung	Gewindeart	Nennmaß mm	Gewindesteigung mm	Best. Nr.	Listenpreis EUR
6g	M	3,0	0,50	0658 509	60,00
6g	M	4,0	0,70	0658 511	56,00
6g	M	5,0	0,80	0658 512	56,00
6g	M	6,0	1,00	0658 513	56,00
6g	M	8,0	1,25	0658 515	57,00
6g	M	10,0	1,50	0658 517	67,00
6g	M	12,0	1,75	0658 519	78,00



## 0658 Gewinde-Ausschusslehrringe



### Ausführung

- für metrisches ISO-Regelgewinde DIN 13
- Lehenstahl, gehärtet
- DIN 2299-1

DIN  
2299-1

☒ ☒	ISO Passung	Gewindeart	Nennmaß mm	Gewindesteigung mm	Best. Nr.	Listenpreis EUR
	6g	M	3,0	0,50	0658 609	60,00
	6g	M	4,0	0,70	0658 611	56,00
	6g	M	5,0	0,80	0658 612	56,00
	6g	M	6,0	1,00	0658 613	56,00
	6g	M	8,0	1,25	0658 615	57,00
	6g	M	10,0	1,50	0658 617	67,00
	6g	M	12,0	1,75	0658 619	78,00

## 0658 Gewinde-Gutlehrringe im Satz

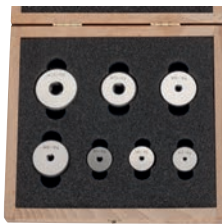

### Ausführung

- 7-teilig
- aus gehärtetem Lehenstahl
- für metrisches ISO -  
Regelgewinde DIN 13

### Lieferung

- Holzetui

DIN  
2285-1

☒ ☒	ISO Passung	Gewindeart	maximales Nennmaß mm	Best. Nr.	Listenpreis EUR
	(M3, M4, M5, M6, M8, M10, M12)				
	6g	M	3 - 12	0658 590	285,00

## 0658 Gewinde-Ausschusslehrringe

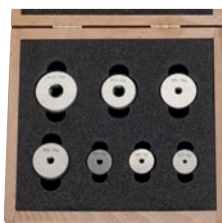

### Ausführung

- 7-teilig
- aus gehärtetem Lehenstahl
- für metrisches ISO -  
Regelgewinde DIN 13

### Lieferung

- Holzetui

DIN  
2299-1

☒ ☒	ISO Passung	Gewindeart	maximales Nennmaß mm	Best. Nr.	Listenpreis EUR
	(M3, M4, M5, M6, M8, M10, M12)				
	6g	M	3 - 12	0658 690	285,00



# AUSWAHL DATENÜBERTRAGUNG



## integrated IW wireless

**KEIN KABEL**  
**KEIN ZUSATZMODUL**

Dank integriertem Funksystem bieten unsere neuen Messmittel der Serie **i** einfache Datenübertragung ohne zusätzliches Kabel

Übertragung der Daten direkt in MS Excel® oder durch Tastaturcode in eine beliebige Anwendung unter Windows



integriertes  
Funkmodul



Funkempfänger  
i-Stick



**1326i**

## DATA-Variable

**EINE SCHNITTSTELLE**  
**VIELE MÖGLICHKEITEN**



UNSER **STANDARD** FÜR  
**KABELGEBUNDENE**  
DATENÜBERTRAGUNG

USB + RS 232 + DIGIMATIC

## 7. KAPITEL DATENÜBERTRAGUNG

222 Datenkabel Data Variable / Software

223 Datenkabel Opto / BlueDat

234 Integrated Wireless



## 1998 / 1997 Datenkabel Data Variable



### Unser Anschluss: Data Variable



**DATA-Taste**  
zum Übertragen der Messdaten

### Mögliche Schnittstellen



USB

RS 232

Digimatic

### Ausführung

- für alle DIGI-MET Messmittel mit variablem Datenausgang (DATA Variable)
- Länge 2m
- mit DATA-Taste (Datenübertragungstaste) direkt am Stecker
- In Verbindung mit MarCom Professional Software zum Übertragen der Messwerte an PC, Laptop oder Workstation



1998 720



1997 501

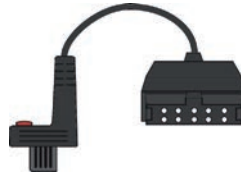

1998 501

	Beschreibung	Best. Nr.	Listenpreis EUR
	Datenkabel DataVariable an RS232	1997 501	57,00
	Datenkabel DataVariable an Digimatic	1998 501	73,00
	Datenkabel DataVariable an USB	1998 720	82,00
<b>DataVariable Bidirektional (nur für passende Messschrauben)</b>			
	Datenkabel Bidirektional DataVariable an USB	1998 801	111,00
	Datenkabel Bidirektional DataVariable an Digimatic	1998 802	96,00

## 1998 Software MarCom Professional zur Messdatenerfassung



### Ausführung

**Software zur einfachen Messdatenerfassung, für alle Messgeräte mit variablem Datenausgang (Data Variable) und integriertem Funk (Integrated Wireless)**

- Anschluss von über 100 Messgeräten mit USB Datenkabel möglich
- Messwertübernahme über virtuelle Interfacebox MUX 50 Format möglich
- Anschluss an 2 serielle COM-Schnittstellen möglich
- mehrere Fußschalter über USB anschließbar und den Messgeräten frei zuordenbar
- USB Hubs als Messmittel-Interface anschließbar
- Kompatibel mit Integrated Wireless Datenübertragung
- Anschlussmöglichkeit von Funk-Datenübertragung blueDat

### Systemanforderungen

IBM AT kompatibler PC, MS Windows 7 / 8 / 10, USB-Schnittstelle ab Version 2.0, MS Excel ab Version 97

**GRATIS ZUM DOWNLOAD**  
[www.helios-preisser.de](http://www.helios-preisser.de)

	Beschreibung	Best. Nr.
	MarCom Professional	1998 710



## 1998 Datenkabel Zubehör

### Beispiel: Möglicher Messplatzaufbau

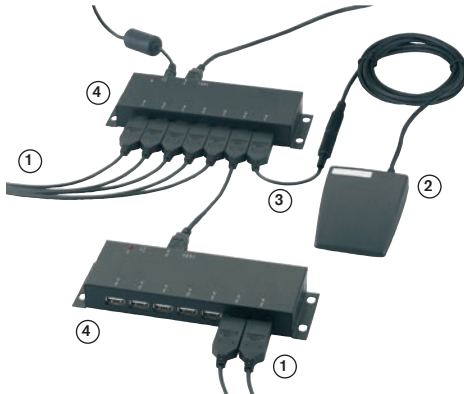

### Ausführung

1. USB-Datenkabel zu Messgeräten
2. Fußschalter mit Klinkenstecker
3. USB-Adapterkabel für Fußschalter
4. USB-Hub zum Anschluss mehrerer Messgeräte

	Beschreibung	Best. Nr.	Listenpreis EUR
	Datenkabel DataVariable an USB	1998 720	82,00
	USB-Adapterkabel für Fußschalter	1998 722	68,00
	USB Hub 7-fach mit Stecker-Netzgerät	1998 730	136,00
	Fußschalter* (Kabel 2 m)	1998 732	82,00

\* Bei Anbindung an MarCom unbedingt USB-Adapterkabel Nr. 1998 722 erforderlich

## 0996 Datenkabel Opto

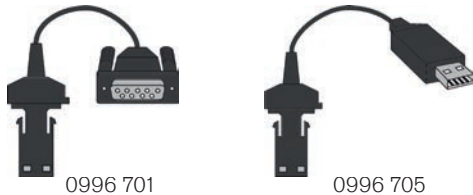

### Ausführung

Optoelektronische Schnittstelle von Messgerät an 9-poligen Cannon Stecker (COM-Schnittstelle) zu PC / Laptop / Interfacebox

	Beschreibung	Best. Nr.	Listenpreis EUR
	Datenkabel Opto an RS 232	0996 701	87,00
	Datenkabel Opto an USB	0996 705	166,00

## 1998 blueDAT kabellose Datenübertragung



1998 740

1998 742

1998 744

1998 746

1998 748

### Ausführung

- für alle DIGI-MET Messmittel mit variablem Datenausgang (DATA Variable)
- Reichweite ca. 10 m
- mit DATA-Taste (Datenübertragungstaste) direkt am Stecker
- USB-Empfänger zum Übertragen der Messwerte in Anwendungen mit Software MarCom Professional

	Beschreibung	Best. Nr.	Listenpreis EUR
	blueDAT USB-Dongle	1998 740	114,00
	blueDAT für DATA-Variable	1998 742	410,00
	blueDAT für RS 232 opto	1998 744	410,00
	blueDAT für RS 232 Proximity	1998 746	561,00
	blueDAT für RS 232 Power (Energieversorgung über Datenkabel)	1998 748	561,00



## 1998 i-Stick USB-Empfänger für Integrated Wireless



# integrated iW wireless



Wireless Data Transmission



⌘	¼	Anzahl Kanäle	Frequenzband MHz	Funkdistanz	i-Sticks pro Arbeitsplatz	anschließbare Geräte max.	Für Messgeräte	Best. Nr.	Listenpreis EUR
		3	2400	bis zu 6 Meter	4	32 (8 pro i-Stick)	1326i / 1371i / 1726i / 1734i / 1866i	1998 780	108,00



## 1998 i-Stick USB-Empfänger für Integrated Wireless



- **Messen ganz ohne Kabel oder Zusatzmodule:** Im Vergleich zu konventionellen Funklösungen, bei denen ein großer externer Sender mit separater Batterie angebracht wird, ist der Sender bei Integrated Wireless optimal integriert.
- **Große Bewegungsfreiheit:** Ob am Messplatz, beim Messen auf oder an der Maschine sowie bei großen Werkstücken - Sie müssen auf keine Kabellänge Rücksicht nehmen.
- **Einfache Datenübertragung:** Über den i-Stick können Sie Ihre Messwerte mit Integrated Wireless einfach auf den PC übertragen. Die Messwertübernahme erfolgt wie bei einem Datenkabel über die Software MarCom direkt in MS Excel® oder über Tastaturscode in eine beliebige Windows-Anwendung.
- **Sichere Übertragung:** Mit Integrated Wireless kommen Ihre Daten sicher an. Messgeräte mit Integrated Wireless bestätigen über Displaymeldungen, ob die gesendeten Daten korrekt übertragen wurden, bzw. ob Sie sich im Empfangsbereich des i-Stick Empfängers befinden.
- **Lange Batterielebensdauer:** Durch die integrierte Funkchnittstelle arbeitet das Messgerät besonders energieeffizient. Im Gegensatz zu konventionellen Funksystemen wird außerdem keine zusätzliche Batterie benötigt.
- **Kostengünstig:** Mit Integrated Wireless lassen sich bis zu 8 Messgeräte pro i-Stick Empfänger anschließen. Teure Interfaceboxen werden nicht mehr benötigt. Bereits bei einem einzigen angeschlossenen Messgerät erhalten Sie die Funkverbindung zum Kabelpreis.





## KALIBRIERUNG

Kalibrier**zertifikate**  
für viele Produkte aus unserem Sortiment

Bei **ausgewählten Produkten** ist ein  
**Prüfprotokoll bereits inklusive**



## 8. KAPITEL KALIBRIERSERVICE

228 Kalibrierservice

232 Bestellnummern-Verzeichnis

244 Stichwortregister

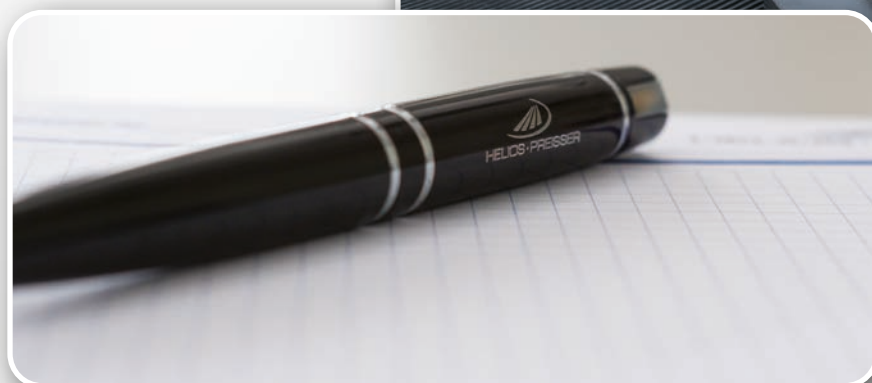



## Kalibrierservice



Messschieber / Tiefenmessschieber / Höhenmessgeräte analog oder digital (1 Teilung)

	maximaler Messbereich	Best. Nr.	Listenpreis
	mm		EUR
	150	4310 110	14,50
	300	4310 115	25,10
	500	4310 120	43,50
	1000	4310 125	90,00

Bügelmessschrauben nach DIN 863-1

	maximaler Messbereich	Best. Nr.	Listenpreis
	mm		EUR
	25	4320 210	24,00
	100	4320 212	32,00
	200	4320 214	35,00
	300	4320 220	38,00
	500	4320 224	51,00
	1000	4320 228	70,00

Bügelmessschrauben mit auswechselbaren Einsätzen incl. Einstellmaße

	maximaler Messbereich	Best. Nr.	Listenpreis
	mm		EUR
	100	4320 810	149,00
	200	4320 814	212,00
	300	4320 818	227,00
	400	4320 822	232,00
	500	4320 826	232,00
	600	4320 830	232,00
	700	4320 834	296,00
	800	4320 838	296,00
	900	4320 842	296,00
	1000	4320 846	296,00

DAkKS Kalibrierung für Messschieber / Tiefenmessschieber analog oder digital (1 Teilung)

	maximaler Messbereich	Best. Nr..	Listenpreis
	mm		EUR
<b>Taschen- und Werkstattmessschieber</b>			
	300	4380 110	40,50
	500	4380 112	55,00
	1000	4380 114	99,00
<b>Tiefenmessschieber</b>			
	300	4380 120	40,00
	500	4380 122	55,00
	1000	4380 124	99,00
<b>Tiefenmessschieber mit Haken</b>			
	300	4380 130	53,00
	500	4380 132	83,00
	1000	4380 134	100,00

DAkKS Kalibrierung für Bügelmessschrauben nach DIN 863-1 analog oder digital (1 Teilung)

	maximaler Messbereich	Best. Nr.	Listenpreis
	mm		EUR
	25	4380 140	50,00
	100	4380 142	55,00

Einstellmaße für Bügelmessschrauben Toleranzfeld js 2

	maximaler Messbereich	Best. Nr.	Listenpreis
	mm		EUR
	100	4329 010	8,50
	250	4329 026	19,40
	1000	4329 046	39,00



## Kalibrierservice



Messuhren, analog und digital, Skalenwert 0,01 und 0,001

		maximaler Messbereich	Best. Nr.	Listenpreis
		mm		EUR
		13	4360 210	30,00
		30	4360 212	42,00
		50	4360 214	48,00
		100	4360 218	52,00

DAkKS Kalibrierung für Messuhren, analog und digital, Ablesung 0,01 und 0,001

		maximaler Messbereich	Best. Nr.	Listenpreis
		mm		EUR
		bis zu 10	4380 150	61,00
		10	4380 151	66,00
		30	4380 152	77,00
		50	4380 154	88,00
		100	4380 156	124,00

3-Punkt-Innenmessschrauben, analog und digital

		maximaler Messbereich	Best. Nr.	Listenpreis
		mm		EUR
		0 - 100	4322 810	53,00

DAkKS Kalibrierung für 3-Punkt-Innenmessschrauben, analog und digital

		maximaler Messbereich	Best. Nr.	Listenpreis
		mm		EUR
		100	4380 160	79,00

Universal-Winkelmesser analog und digital (1 Schiene)

		maximaler Messbereich	Best. Nr.	Listenpreis
		in °		EUR
		360	4342 610	32,00

DAkKS Kalibrierung für Universalwinkelmesser, analog und digital (1 Schiene)

		maximaler Messbereich	Best. Nr.	Listenpreis
		in °		EUR
		360	4380 170	94,00

Gradmesser

		Best. Nr.	Listenpreis
			EUR
		4342 410	14,00



## Kalibrierservice



### Flach-, Anschlag und Haarwinkel nach DIN 875 alle Genauigkeiten

	maximale Länge	Best. Nr.	Listenpreis
	mm		EUR
	100	4340 210	18,20
	200	4340 214	20,00
	500	4340 218	29,50
	750	4340 222	51,00
	1000	4340 226	61,00

### Richtwaagen

	maximale Länge	Best. Nr.	Listenpreis
	mm		EUR
	300	4353 410	64,00

### Rahmen-Richtwaagen

	maximale Länge	Best. Nr.	Listenpreis
	mm		EUR
	300	4353 510	88,00

### Arbeitsmaßstab nach DIN 866 Form A / B

	maximale Länge	Best. Nr.	Listenpreis
	mm		EUR
	500	4350 210	36,50
	1000	4350 218	60,00

### Grenzlehrdorne, Gut- und Ausschuss-Lehrdorne

	maximaler Durchmesser	Best. Nr.	Listenpreis
	mm		EUR
	100	4357 610	13,50
	200	4357 620	23,00

### Flachlineale nach DIN 874 Teil 1 alle Genauigkeiten

	maximale Länge	Best. Nr.	Listenpreis
	mm		EUR
	500	4351 610	30,50
	1000	4351 618	70,00

### Haarlineale nach DIN 874 Teil 2 alle Genauigkeiten

	maximale Länge	Best. Nr.	Listenpreis
	mm		EUR
	200	4352 412	17,50
	500	4352 418	27,50
	1000	4352 422	52,00



## Kalibrierservice



### Einstellringe (Lehrringe)

		maximaler Durchmesser	Best. Nr.	Listenpreis
		mm		EUR
		100	4358 410	20,00
		200	4358 420	35,50

### Fühlhebelmessgeräte

		Best. Nr.	Listenpreis
			EUR
		4360 810	41,00

### Grensrachenlehre, Gut- und Ausschuss-Rachenlehren

		maximales Nennmaß	Best. Nr.	Listenpreis
				EUR
		100	4358 810	23,00

### Innen- und Außenschnelltaster, analog und digital

		Best. Nr.	Listenpreis
			EUR
		4361 410	62,00

### Gewinde-Grenzlehrdorne, Gut- / Ausschuss Gewindelehrdorne

		maximaler Durchmesser	Best. Nr.	Listenpreis
		mm		EUR
		100	4359 210	29,00

### Gewinde-Lehrringe

		maximaler Durchmesser	Best. Nr.	Listenpreis
		mm		EUR
		100	4359 410	37,00



Best. Nr.	Seite	Listenpreis €	Best. Nr.	Seite	Listenpreis €	Best. Nr.	Seite	Listenpreis €
0003219	57	8,70	0234518	30	850,00	0301006	141	47,30
0003220	57	10,40	0234524	30	1787,00	0301007	141	67,00
0003221	57	13,10	0234526	30	2616,00	0302001	141	12,10
0003222	57	18,10	0235503	30	214,00	0302002	141	13,30
0003223	57	20,20	0235508	30	596,00	0302003	141	14,30
0003224	57	30,50	0235514	30	780,00	0302004	141	18,60
0003225	57	39,60	0235518	30	921,00	0302005	141	24,40
0003228	57	53,00	0235524	30	1895,00	0302006	141	68,00
0003229	57	54,00	0236503	31	165,00	0302007	141	84,00
0003230	57	56,00	0236504	32	291,00	0303001	142	8,10
0003231	57	57,00	0236508	31	459,00	0303003	142	10,00
0003237	57	75,00	0236509	32	605,00	0303004	142	10,60
0003241	57	97,00	0236510	32	722,00	0303005	142	12,10
0003242	57	93,00	0236514	31	569,00	0303006	142	14,80
0003247	57	153,00	0236516	32	1121,00	0303007	142	18,40
0003251	57	172,00	0236518	31	709,00	0304001	142	8,10
0003252	57	186,00	0236520	32	1360,00	0304003	142	10,00
0003280	168	4,90	0236525	32	1907,00	0304004	142	10,60
0003281	168	5,30	0236527	32	2825,00	0304005	142	12,10
0003282	168	5,60	0237503	31	197,00	0304006	142	14,80
0003283	168	6,90	0237504	32	319,00	0304007	142	18,40
0003284	168	7,70	0237508	31	516,00	0304008	142	27,80
0003285	168	8,70	0237510	32	779,00	0304009	142	39,90
0003286	168	10,20	0237514	31	640,00	0304010	142	74,00
0003287	168	9,60	0237516	32	1189,00	0306001	141	15,50
0003288	168	21,80	0237518	31	782,00	0306003	141	17,50
0003289	168	13,10	0237520	32	1431,00	0306005	141	27,30
0003290	168	21,80	0237521	32	1931,00	0308201	145	106,00
0003291	168	37,60	0237524	31	1673,00	0308202	145	128,00
0003292	168	41,50	0237525	32	2020,00	0308303	145	156,00
0003293	168	41,90	0237526	31	2535,00	0308305	145	184,00
0003294	168	46,80	0258501	41	163,00	0310102	143	4,60
0180310	14	5,00	0258502	41	217,00	0310103	143	5,00
0180320	14	8,10	0258503	41	333,00	0310105	143	5,60
0180330	14	8,10	0260501	42	84,00	0310107	143	7,20
0182501	13	38,90	0260502	42	84,00	0310108	143	8,40
0184501	8	29,40	0262503	40	306,00	0311101	143	4,90
0184505	8	38,90	026652005	38	408,00	0311102	143	5,70
0184508	8	58,00	0268201	44	348,00	0311103	143	6,70
0185500	8	22,60	0268211	44	424,00	0311105	143	7,90
0185501	8	29,40	0281501	45	101,00	0311107	143	9,60
018550105	8	29,40	0281501	45	101,00	0311108	143	10,30
0185505	8	38,90	0281502	45	104,00	0311120	143	2,60
018550505	8	38,90	0281505	45	130,00	0311121	143	21,60
0185508	8	58,00	0282501	46	88,00	0312101	144	3,90
0188501	9	26,00	0282502	46	93,00	0312103	144	5,60
0189501	9	26,00	0282503	46	105,00	0312105	144	6,70
0190501	12	30,50	0282505	46	112,00	0312107	144	8,30
0194501	9	30,50	0282507	46	172,00	0312108	144	10,00
0195501	9	30,50	0282508	46	262,00	0313101	144	3,90
019650105	10	28,30	0282509	46	437,00	0313103	144	5,60
019650116	10	28,30	0282510	46	618,00	0313105	144	6,70
019650516	10	40,50	0286501	47	105,00	0313107	144	8,30
0197501	11	37,20	0286502	47	106,00	0313108	144	10,00
0197505	11	85,00	0286505	47	130,00	0321301	147	25,60
0197508	11	168,00	0286507	47	208,00	0321302	147	28,70
0198501	11	34,40	0292501	47	100,00	0321303	147	29,20
0199501	11	34,40	0292502	47	113,00	0321305	147	56,00
0203501	12	59,00	0300007	140	2,40	0322501	145	29,20
0212520	16	150,00	0300008	140	2,60	0322503	145	45,80
0217501	15	76,00	0300011	140	2,40	0322510	145	5,20
0217502	15	153,00	0300102	140	6,40	0323308	147	19,10
0218501	15	102,00	0300112	140	5,30	0323318	147	24,40
0220705	20	25,30	0300114	140	10,00	0334101	151	85,00
0230503	33	201,00	0300120	140	14,50	0334102	151	140,00
0230508	33	575,00	0300130	140	3,90	0344501	146	147,00
0231503	33	232,00	0301001	141	8,30	0344502	146	188,00
0231508	33	628,00	0301002	141	9,40	0344503	146	237,00
0234503	30	185,00	0301003	141	10,40	0345522	148	439,00
0234508	30	552,00	0301004	141	14,50	0345530	148	549,00
0234514	30	708,00	0301005	141	17,50	0345910	148	140,00



Best. Nr.	Seite	Listenpreis €	Best. Nr.	Seite	Listenpreis €	Best. Nr.	Seite	Listenpreis €
0345912	148	156,00	0370206	156	59,00	0375414	158	13,00
0349910	151	129,00	0370207	156	78,00	0375416	158	17,90
0349912	151	150,00	0370208	156	198,00	0375418	158	19,80
0349914	151	167,00	0370209	156	254,00	0375420	158	24,30
0349916	151	191,00	0370210	156	395,00	0375424	158	28,80
0350722	149	634,00	0370211	156	611,00	0375428	158	37,20
0350730	149	792,00	0370212	156	988,00	0375430	158	109,00
0350734	149	1097,00	0371102	156	12,60	0375432	158	164,00
0350910	149	88,50	0371103	156	13,90	0376102	159	13,90
0352722	150	840,00	0371104	156	17,00	0376103	159	14,80
0352730	150	970,00	0371105	156	21,90	0376104	159	18,60
0352734	150	1190,00	0371106	156	30,50	0376105	159	30,60
0368102	154	28,50	0371107	156	38,90	0376112	159	13,00
0368103	154	31,80	0371108	156	93,00	0376113	159	13,80
0368104	154	42,70	0371109	156	121,00	0376114	159	16,70
0368105	154	55,00	0371110	156	168,00	0376115	159	23,40
0368106	154	73,00	0371111	156	316,00	0376116	159	28,90
0368107	154	90,00	0371112	156	541,00	0376117	159	34,40
0368108	154	195,00	0371202	156	13,80	0380103	163	65,00
0368109	154	287,00	0371203	156	15,30	0380104	163	77,00
0368110	154	405,00	0371204	156	18,60	0380105	163	96,00
0368111	154	810,00	0371205	156	27,90	0380106	163	106,00
0368112	154	1362,00	0371206	156	37,80	0380107	163	115,00
0368202	154	55,00	0371207	156	47,40	0380108	163	296,00
0368203	154	65,00	0371208	156	156,00	0380109	163	526,00
0368204	154	88,00	0371209	156	198,00	0385102	155	28,60
0368205	154	119,00	0371210	156	304,00	0385103	155	30,50
0368206	154	166,00	0371211	156	556,00	0385104	155	36,50
0368207	154	214,00	0371212	156	896,00	0385105	155	55,00
0368208	154	331,00	0372102	157	14,10	0385106	155	76,00
0368209	154	457,00	0372103	157	15,80	0385108	155	132,00
0368210	154	679,00	0372104	157	21,20	0385202	155	39,60
0368211	154	1166,00	0372105	157	27,00	0385203	155	44,00
0368212	154	2472,00	0372106	157	36,10	0385204	155	55,00
0369102	154	19,80	0372107	157	44,90	0385205	155	73,00
0369103	154	21,40	0372108	157	67,00	0385206	155	93,00
0369104	154	26,10	0372109	157	82,00	0385208	155	137,00
0369105	154	36,10	0372110	157	108,00	0386102	155	21,60
0369106	154	48,80	0372111	157	136,00	0386103	155	23,20
0369107	154	68,00	0372112	157	198,00	0386104	155	28,30
0369108	154	137,00	0372113	157	867,00	0386105	155	35,10
0369109	154	179,00	0372114	157	1071,00	0386106	155	45,20
0369110	154	286,00	0373102	157	10,10	0386108	155	87,00
0369111	154	530,00	0373103	157	11,10	0386202	155	27,30
0369112	154	945,00	0373104	157	13,60	0386203	155	30,90
0369202	154	36,60	0373105	157	17,50	0386204	155	36,50
0369203	154	44,30	0373106	157	22,50	0386205	155	47,30
0369204	154	55,00	0373107	157	30,30	0386206	155	61,00
0369205	154	84,00	0373108	157	47,90	0386208	155	121,00
0369206	154	110,00	0373109	157	67,00	0387200	162	20,20
0369207	154	135,00	0373110	157	86,00	0387201	162	20,20
0369208	154	228,00	0373111	157	106,00	0388102	161	22,80
0369209	154	318,00	0373112	157	164,00	0388103	161	27,10
0369210	154	534,00	0373113	157	788,00	0388104	161	32,40
0369211	154	995,00	0373114	157	947,00	0388105	161	43,60
0369212	154	1866,00	0374404	158	11,90	0388106	161	61,00
0370102	156	17,60	0374408	158	13,30	0388108	161	106,00
0370103	156	19,80	0374410	158	16,10	0388202	161	27,10
0370104	156	26,50	0374412	158	19,40	0388203	161	31,80
0370105	156	33,70	0374414	158	23,70	0388204	161	38,40
0370106	156	45,10	0374416	158	29,90	0388205	161	49,50
0370107	156	57,00	0374418	158	39,70	0388206	161	74,00
0370108	156	112,00	0374420	158	54,00	0388208	161	161,00
0370109	156	164,00	0374424	158	64,00	0388210	161	762,00
0370110	156	232,00	0374428	158	96,00	0390102	160	40,80
0370111	156	463,00	0374430	158	225,00	0390103	160	40,80
0370112	156	778,00	0374432	158	330,00	0390104	160	47,30
0370202	156	19,40	0375404	158	8,70	0390105	160	60,00
0370203	156	21,70	0375408	158	9,20	0390106	160	82,00
0370204	156	32,70	0375410	158	9,70	0390108	160	137,00
0370205	156	42,90	0375412	158	11,90	0390202	160	54,00





Best. Nr.	Seite	Listenpreis €	Best. Nr.	Seite	Listenpreis €	Best. Nr.	Seite	Listenpreis €
0390203	160	61,00	0411306	169	147,00	0455444	180	255,00
0390204	160	78,00	0411307	169	159,00	0458102	179	43,20
0390205	160	101,00	0411308	169	166,00	0458103	179	52,00
0390206	160	126,00	0411309	169	175,00	0458104	179	67,00
0390208	160	193,00	0411310	169	216,00	0458105	179	81,00
0391102	160	64,00	0412201	169	39,90	0458106	179	96,00
0391103	160	64,00	0412202	169	43,20	0458107	179	111,00
0391104	160	83,00	0412203	169	44,50	0458108	179	273,00
0391105	160	104,00	0412204	169	62,00	0458109	179	292,00
0391106	160	140,00	0413301	170	27,00	0458110	179	376,00
0391108	160	204,00	0413302	170	28,10	0458111	179	576,00
0391202	160	76,00	0415301	170	74,00	0458112	179	588,00
0391203	160	85,00	0415302	170	114,00	0458113	179	599,00
0391204	160	96,00	0415303	170	155,00	0458202	179	77,00
0391205	160	123,00	0415304	170	212,00	0458203	179	97,00
0391206	160	158,00	0415305	170	241,00	0458204	179	119,00
0391208	160	256,00	0416301	171	147,00	0458205	179	157,00
0394101	161	239,00	0416302	171	192,00	0458206	179	190,00
0394104	161	43,20	0416303	171	248,00	0460201	176	1,30
0395102	165	31,60	0416304	171	411,00	0460202	176	1,30
0395103	165	35,10	0416305	171	476,00	0460204	176	1,90
0395104	165	47,30	0420121	173	18,40	0460205	176	4,90
0395106	165	22,30	0420206	173	20,80	0460206	176	10,40
0395107	165	24,40	0420207	173	21,80	0460207	176	3,70
0395108	165	35,10	0420208	173	22,00	0460208	176	8,70
0395122	165	29,90	0420522	173	89,00	0460209	176	18,10
0395123	165	34,20	0425701	172	1486,00	0460210	176	29,10
0395124	165	45,80	0425702	172	1501,00	0460211	176	35,10
0395126	165	21,50	0425703	172	1513,00	0460212	176	82,00
0395127	165	23,90	0451101	178	29,10	0460213	176	126,00
0395128	165	33,60	0451102	178	67,00	0460221	176	1,30
0395132	164	9,70	0451103	178	120,00	0460222	176	1,30
0395133	164	12,40	0451104	178	166,00	0460223	176	1,90
0395134	164	15,00	0451105	178	343,00	0460224	176	1,90
0395136	164	9,70	0451106	178	623,00	0460225	176	4,90
0395137	164	12,40	0451201	178	52,00	0460226	176	10,40
0395138	164	15,00	0451202	178	119,00	0460227	176	3,70
0395142	164	21,60	0451203	178	176,00	0460228	176	8,70
0395143	164	24,40	0451204	178	309,00	0460229	176	18,10
0395144	164	31,80	0451205	178	623,00	0460230	176	29,10
0395146	164	15,90	0451206	178	1125,00	0460231	176	35,10
0395147	164	21,60	0452101	178	22,90	0460232	176	82,00
0395148	164	29,10	0452103	178	45,20	0460233	176	126,00
0396290	166	109,00	0452104	178	66,00	0460241	176	1,30
0396414	163	18,60	0452105	178	108,00	0460242	176	1,30
0396416	163	22,00	0452106	178	170,00	0460243	176	1,90
0396418	163	26,00	0452107	178	188,00	0460244	176	1,90
0396420	163	32,70	0452108	178	358,00	0460245	176	4,90
0396426	163	39,50	0452109	178	643,00	0460246	176	10,40
0396432	167	11,10	0452201	178	30,60	0460247	176	3,70
0396433	167	13,70	0452203	178	67,00	0460248	176	8,70
0396434	167	16,70	0452204	178	114,00	0460249	176	18,10
0396435	167	21,50	0452205	178	181,00	0460250	176	29,10
0396436	167	23,90	0452206	178	345,00	0460251	176	35,10
0396443	166	11,90	0452207	178	359,00	0460252	176	82,00
0396444	166	14,00	0452208	178	645,00	0460501	177	3,10
0396445	166	15,20	0452209	178	1229,00	0460502	177	4,90
0396446	166	19,50	0453422	177	10,10	0460504	177	5,60
0396453	166	14,90	0453430	177	14,90	0460505	177	12,10
0396454	166	16,80	0453434	177	22,00	0460506	177	24,60
0396455	166	18,80	0454424	180	10,60	0460507	177	6,40
0396456	166	22,90	0454428	180	13,20	0460508	177	13,30
0396982	167	13,50	0454434	180	26,20	0460509	177	27,80
0396983	167	15,90	0454438	180	47,60	0460510	177	82,00
0396984	167	19,00	0454440	180	73,00	0460511	177	128,00
0397101	162	208,00	0454444	180	191,00	0460521	177	3,10
0411301	169	28,30	0455424	180	19,50	0460522	177	4,90
0411302	169	36,50	0455428	180	24,40	0460524	177	5,60
0411303	169	40,50	0455434	180	46,30	0460525	177	12,10
0411304	169	59,00	0455438	180	83,00	0460526	177	24,60
0411305	169	117,00	0455440	180	121,00	0460527	177	6,40



Best. Nr.	Seite	Listenpreis €	Best. Nr.	Seite	Listenpreis €	Best. Nr.	Seite	Listenpreis €
0460528	177	13,30	0512205	183	24,40	0581125	192	10,40
0460529	177	27,80	0512206	183	53,00	0582110	192	75,00
0464101	181	75,00	0512207	183	96,00	0582120	193	75,00
0464102	181	106,00	0512208	183	131,00	0582130	193	75,00
0464103	181	166,00	0512209	183	253,00	0584101	204	358,00
0464104	181	280,00	0512210	183	512,00	0589101	193	19,10
0464105	181	502,00	0512211	183	671,00	0589103	193	59,00
0464106	181	853,00	0512601	183	6,10	0595101	194	23,90
0464107	181	1309,00	0512602	183	6,10	0595110	193	14,90
0464108	181	2249,00	0512603	183	6,10	0595115	194	4,30
0464201	182	118,00	0512604	183	7,40	0595130	191	3,50
0464202	182	161,00	0512605	183	8,60	0595140	191	3,10
0464203	182	303,00	0512606	183	9,70	0595142	191	3,10
0464204	182	502,00	0512607	183	12,20	0595251	194	103,00
0464205	182	928,00	0512608	183	18,40	0597301	43	198,00
0464206	182	1615,00	0512609	183	18,40	0597301	195	198,00
0464207	182	2856,00	0512610	183	36,70	0597305	43	198,00
0464208	182	5095,00	0512611	183	42,80	0597305	195	198,00
0465101	181	36,50	0520101	185	150,00	0598103	196	55,00
0465102	181	60,00	0520102	185	198,00	0598105	196	55,00
0465103	181	82,00	0520103	185	262,00	0598601	196	55,00
0465104	181	149,00	0520104	185	366,00	0598601	196	55,00
0465105	181	303,00	0520105	185	500,00	0599102	196	67,00
0465106	181	566,00	0522101	186	230,00	0599151	196	8,10
0465107	181	972,00	0522102	186	281,00	0599152	196	8,10
0465108	181	1570,00	0522103	186	405,00	0600101	195	29,10
0465201	182	67,00	0522111	187	36,10	0601103	197	103,00
0465202	182	103,00	0522112	187	41,70	0604002	197	7,70
0465203	182	185,00	0522113	187	51,00	0604004	197	8,50
0465204	182	289,00	0522201	186	150,00	0604006	197	8,50
0465205	182	681,00	0522202	186	183,00	0604202	197	10,20
0465206	182	1037,00	0522203	186	263,00	0604204	197	12,60
0465207	182	1998,00	0522206	186	286,00	0604206	197	12,60
0465208	182	2942,00	0522207	186	348,00	0605101	198	2,90
0466101	181	25,10	0522208	186	500,00	0605102	198	2,60
0466102	181	44,00	0524101	187	254,00	0605103	198	2,60
0466103	181	51,00	0524102	187	314,00	0605104	198	2,60
0466104	181	96,00	0524103	187	472,00	0605105	198	3,90
0466105	181	131,00	0525101	188	136,00	0605106	198	4,10
0466106	181	289,00	0525102	188	145,00	0605108	198	3,40
0466107	181	451,00	0525103	188	155,00	0605109	198	3,70
0466108	181	1072,00	0536202	188	494,00	0605110	198	3,40
0466201	182	43,20	0536220	188	117,00	0605111	198	3,40
0466202	182	76,00	0536230	188	159,00	0605112	198	3,90
0466203	182	111,00	0550021	189	318,00	0606121	198	1,90
0466204	182	230,00	0550022	189	349,00	0606123	198	1,90
0466205	182	388,00	0550023	189	380,00	0606127	198	1,90
0466206	182	645,00	0550024	189	412,00	0606130	198	2,90
0466207	182	921,00	0550101	189	225,00	0606132	198	3,40
0466208	182	1715,00	0550102	189	256,00	0606133	198	6,40
0504012	184	105,00	0550103	189	288,00	0606136	198	5,80
0504013	184	164,00	0550104	189	318,00	0606150	199	3,90
0504014	184	252,00	0550131	189	175,00	0606152	199	4,70
0504112	184	75,00	0550132	189	206,00	0606154	199	6,70
0504113	184	100,00	0550133	189	236,00	0606160	199	10,10
0504114	184	164,00	0550134	189	268,00	0606162	199	11,50
0504312	184	52,00	0556022	189	611,00	0606170	199	12,10
0504313	184	76,00	0556023	189	698,00	0606172	199	15,30
0504314	184	124,00	0556024	189	983,00	0606176	199	20,20
0512101	183	11,90	0556101	189	375,00	0606178	199	29,60
0512102	183	13,30	0556102	189	437,00	0607201	198	4,40
0512103	183	15,00	0556103	189	547,00	0607202	198	6,90
0512104	183	17,10	0556104	189	872,00	0607203	198	10,00
0512105	183	22,30	0563001	190	470,00	0607401	198	7,50
0512106	183	41,90	0580101	190	8,40	0607402	198	9,20
0512107	183	75,00	0580111	190	12,10	0607403	198	13,10
0512108	183	118,00	0580121	191	8,50	0608140	199	2,20
0512201	183	15,50	0581101	192	24,40	0608143	199	5,20
0512202	183	18,10	0581103	192	16,50	0608144	199	8,20
0512203	183	18,90	0581105	192	22,60	0608149	199	18,80
0512204	183	21,10	0581123	192	11,90	0611180	201	261,00



Best. Nr.	Seite	Listenpreis €	Best. Nr.	Seite	Listenpreis €	Best. Nr.	Seite	Listenpreis €
0611190	201	283,00	0613207	203	111,00	0613658	202	36,50
0611195	200	3,40	0613209	203	60,00	0613660	202	36,50
0611197	200	44,00	0613214	203	41,90	0613709	202	58,00
0611198	200	67,00	0613216	203	41,90	0613718	202	34,50
0611300	201	90,00	0613218	203	41,90	0613730	202	32,40
0611501	201	51,00	0613220	203	28,60	0613734	202	32,40
0611502	201	38,90	0613222	203	28,60	0613738	202	40,80
0611503	201	14,70	0613226	203	28,60	0613742	202	40,80
0611504	201	14,70	0613228	203	28,60	0613746	202	46,00
0611505	201	12,40	0613230	203	29,70	0613750	202	53,00
0611506	201	10,80	0613232	203	29,70	0613752	202	64,00
0611507	201	10,80	0613234	203	29,70	0613754	202	64,00
0611508	201	10,80	0613236	203	29,70	0613756	202	77,00
0611509	201	10,80	0613238	203	29,70	0613758	202	77,00
0611510	201	10,80	0613240	203	29,70	0613760	202	85,00
0611512	201	10,80	0613242	203	29,70	0613812	202	64,00
0611515	201	10,80	0613244	203	32,40	0613818	202	52,00
0611518	201	10,80	0613246	203	32,40	0613824	202	52,00
0611520	201	10,80	0613248	203	32,40	0613830	202	48,60
0611525	201	10,80	0613250	203	32,40	0613834	202	48,60
0611530	201	10,80	0613252	203	53,00	0613838	202	61,00
0611535	201	12,40	0613254	203	53,00	0613840	202	61,00
0611540	201	12,40	0613256	203	53,00	0613842	202	61,00
0611545	201	12,40	0613258	203	53,00	0613846	202	72,00
0611550	201	12,40	0613260	203	53,00	0613850	202	83,00
0611552	201	18,60	0613309	203	106,00	0613860	202	133,00
0611554	201	18,60	0613318	203	64,00	0623100	205	47,60
0611556	201	18,60	0613330	203	60,00	0623102	205	40,30
0611558	201	18,60	0613334	203	60,00	0623170	205	40,30
0611560	201	18,60	0613338	203	77,00	0623220	205	40,30
0611562	201	18,60	0613342	203	77,00	0623270	205	40,30
0611564	201	18,60	0613346	203	87,00	0623320	205	40,30
0611566	201	19,80	0613350	203	100,00	0623370	205	40,30
0611568	201	19,80	0613352	203	119,00	0623375	205	40,30
0611570	201	19,80	0613354	203	119,00	0623380	205	40,30
0612180	200	285,00	0613356	203	143,00	0623385	205	40,30
0612501	200	51,00	0613358	203	143,00	0623390	205	40,30
0612502	200	38,90	0613360	203	163,00	0623395	205	40,30
0612503	200	17,00	0613412	203	121,00	0623400	205	42,80
0612504	200	17,00	0613418	203	97,00	0623405	205	42,80
0612505	200	14,70	0613424	203	97,00	0623410	205	42,80
0612506	200	12,40	0613430	203	93,00	0623415	205	42,80
0612507	200	12,40	0613434	203	93,00	0623420	205	42,80
0612508	200	12,40	0613438	203	117,00	0623425	205	42,80
0612509	200	12,40	0613440	203	117,00	0623430	205	42,80
0612510	200	12,40	0613442	203	117,00	0623435	205	42,80
0612512	200	12,40	0613446	203	129,00	0623440	205	42,80
0612515	200	12,40	0613450	203	150,00	0623445	205	42,80
0612518	200	12,40	0613607	202	77,00	0623450	205	42,80
0612520	200	12,40	0613609	202	41,40	0623455	205	42,80
0612525	200	12,40	0613614	202	29,10	0623460	205	42,80
0613107	203	77,00	0613616	202	29,10	0623465	205	42,80
0613109	203	41,40	0613618	202	29,10	0623470	205	42,80
0613114	203	29,10	0613620	202	19,90	0623475	205	52,00
0613116	203	29,10	0613622	202	19,90	0623500	205	52,00
0613118	203	29,10	0613626	202	19,90	0623510	205	52,00
0613120	203	19,90	0613628	202	19,90	0623520	205	52,00
0613122	203	19,90	0613630	202	20,60	0623530	205	52,00
0613126	203	19,90	0613632	202	20,60	0623540	205	52,00
0613128	203	19,90	0613634	202	20,60	0623550	205	52,00
0613130	203	20,60	0613636	202	20,60	0623560	205	52,00
0613134	203	20,60	0613638	202	20,60	0623570	205	52,00
0613138	203	20,60	0613640	202	20,60	0623580	205	52,00
0613142	203	20,60	0613642	202	20,60	0623590	205	52,00
0613146	203	22,80	0613644	202	22,80	0623600	205	52,00
0613150	203	22,80	0613646	202	22,80	0623610	205	52,00
0613152	203	36,50	0613648	202	22,80	0623620	205	52,00
0613154	203	36,50	0613650	202	22,80	0623630	205	52,00
0613156	203	36,50	0613652	202	36,50	0623640	205	52,00
0613158	203	36,50	0613654	202	36,50	0623650	205	61,00
0613160	203	36,50	0613656	202	36,50	0623670	205	61,00



Best. Nr.	Seite	Listenpreis €	Best. Nr.	Seite	Listenpreis €	Best. Nr.	Seite	Listenpreis €
0623680	205	61,00	0624360	206	27,00	0625150	207	22,00
0623690	205	61,00	0624365	206	27,00	0625155	207	22,00
0623700	205	61,00	0624370	206	27,00	0625160	207	22,00
0623710	205	76,00	0624375	206	27,00	0625165	207	22,00
0623720	205	76,00	0624380	206	27,00	0625170	207	22,00
0623730	205	91,00	0624385	206	27,00	0625175	207	22,00
0623740	205	319,00	0624390	206	27,00	0625180	207	22,00
0623750	205	319,00	0624395	206	27,00	0625185	207	22,00
0623760	205	319,00	0624400	206	28,10	0625190	207	22,00
0623770	205	381,00	0624405	206	28,10	0625195	207	22,00
0623780	205	544,00	0624410	206	28,10	0625200	207	22,00
0623790	205	706,00	0624415	206	28,10	0625205	207	22,00
0623800	205	976,00	0624420	206	28,10	0625210	207	22,00
0624100	206	31,70	0624425	206	28,10	0625215	207	22,00
0624102	206	27,00	0624430	206	28,10	0625220	207	22,00
0624104	206	27,00	0624435	206	28,10	0625225	207	22,00
0624106	206	27,00	0624440	206	28,10	0625230	207	22,00
0624108	206	27,00	0624445	206	28,10	0625235	207	22,00
0624110	206	27,00	0624450	206	28,10	0625240	207	22,00
0624112	206	27,00	0624455	206	28,10	0625245	207	22,00
0624114	206	27,00	0624460	206	28,10	0625250	207	22,00
0624116	206	27,00	0624465	206	28,10	0625255	207	22,00
0624118	206	27,00	0624470	206	28,10	0625260	207	22,00
0624120	206	27,00	0624475	206	34,20	0625265	207	22,00
0624122	206	27,00	0624500	206	34,20	0625270	207	22,00
0624130	206	27,00	0624510	206	34,20	0625275	207	22,00
0624135	206	27,00	0624520	206	34,20	0625280	207	22,00
0624140	206	27,00	0624530	206	34,20	0625285	207	22,00
0624145	206	27,00	0624540	206	34,20	0625290	207	22,00
0624150	206	27,00	0624550	206	34,20	0625295	207	22,00
0624155	206	27,00	0624560	206	34,20	0625300	207	22,00
0624160	206	27,00	0624570	206	34,20	0625305	207	22,00
0624165	206	27,00	0624580	206	34,20	0625310	207	22,00
0624170	206	27,00	0624590	206	34,20	0625315	207	22,00
0624175	206	27,00	0624600	206	34,20	0625320	207	22,00
0624180	206	27,00	0624610	206	34,20	0625325	207	22,00
0624185	206	27,00	0624620	206	34,20	0625330	207	22,00
0624190	206	27,00	0624630	206	34,20	0625335	207	22,00
0624195	206	27,00	0624640	206	34,20	0625340	207	22,00
0624200	206	27,00	0624650	206	40,30	0625345	207	22,00
0624205	206	27,00	0624660	206	40,30	0625350	207	22,00
0624210	206	27,00	0624670	206	40,30	0625355	207	22,00
0624215	206	27,00	0624680	206	40,30	0625360	207	22,00
0624220	206	27,00	0624690	206	40,30	0625365	207	22,00
0624225	206	27,00	0624700	206	40,30	0625370	207	22,00
0624230	206	27,00	0624710	206	51,00	0625375	207	22,00
0624235	206	27,00	0624720	206	51,00	0625380	207	22,00
0624240	206	27,00	0624730	206	60,00	0625385	207	22,00
0624245	206	27,00	0624740	206	194,00	0625390	207	22,00
0624250	206	27,00	0624750	206	194,00	0625395	207	22,00
0624255	206	27,00	0624760	206	194,00	0625400	207	22,00
0624260	206	27,00	0624770	206	230,00	0625405	207	22,00
0624265	206	27,00	0624780	206	331,00	0625410	207	22,00
0624270	206	27,00	0624790	206	428,00	0625415	207	22,00
0624275	206	27,00	0624800	206	592,00	0625420	207	22,00
0624280	206	27,00	0625100	207	25,60	0625425	207	22,00
0624285	206	27,00	0625102	207	22,00	0625430	207	22,00
0624290	206	27,00	0625104	207	22,00	0625435	207	22,00
0624295	206	27,00	0625106	207	22,00	0625440	207	22,00
0624300	206	27,00	0625108	207	22,00	0625445	207	22,00
0624305	206	27,00	0625110	207	22,00	0625450	207	22,00
0624310	206	27,00	0625112	207	22,00	0625455	207	22,00
0624315	206	27,00	0625114	207	22,00	0625460	207	22,00
0624320	206	27,00	0625116	207	22,00	0625465	207	22,00
0624325	206	27,00	0625118	207	22,00	0625470	207	22,00
0624330	206	27,00	0625120	207	22,00	0625475	207	27,00
0624335	206	27,00	0625122	207	22,00	0625500	207	27,00
0624340	206	27,00	0625130	207	22,00	0625510	207	27,00
0624345	206	27,00	0625135	207	22,00	0625520	207	27,00
0624350	206	27,00	0625140	207	22,00	0625530	207	27,00
0624355	206	27,00	0625145	207	22,00	0625540	207	27,00



Best. Nr.	Seite	Listenpreis €	Best. Nr.	Seite	Listenpreis €	Best. Nr.	Seite	Listenpreis €
0625550	207	27,00	0636301	213	916,00	0637139	216	45,20
0625560	207	27,00	0636321	213	278,00	0637140	216	46,40
0625570	207	27,00	0636322	213	278,00	0637141	216	47,30
0625580	207	27,00	0636323	213	343,00	0637142	216	48,60
0625590	207	27,00	0636324	213	343,00	0637144	216	51,00
0625600	207	27,00	0636325	213	343,00	0637146	216	52,00
0625610	207	27,00	0636326	213	419,00	0637147	216	64,00
0625620	207	27,00	0636327	213	419,00	0637148	216	56,00
0625630	207	27,00	0636328	213	419,00	0637149	216	57,00
0625640	207	27,00	0636329	213	419,00	0637150	216	58,00
0625650	207	31,70	0636341	213	1166,00	0637151	216	60,00
0625660	207	31,70	0636342	213	1166,00	0637152	216	61,00
0625670	207	31,70	0636343	213	1477,00	0637154	216	64,00
0625680	207	31,70	0636344	213	1477,00	0637155	216	67,00
0625690	207	31,70	0636345	213	1477,00	0637156	216	72,00
0625700	207	31,70	0636346	213	1817,00	0637157	216	76,00
0625710	207	40,30	0636347	213	1817,00	0637158	216	78,00
0625720	207	40,30	0636348	213	1817,00	0637159	216	83,00
0625730	207	47,60	0636349	213	1817,00	0637160	216	83,00
0625740	207	156,00	0636351	213	1489,00	0637161	216	91,00
0625750	207	156,00	0636352	213	1353,00	0637162	216	92,00
0625760	207	156,00	0636372	213	815,00	0637163	216	94,00
0625770	207	166,00	0636373	213	815,00	0637164	216	100,00
0625780	207	262,00	0636374	213	1073,00	0637165	216	104,00
0625790	207	308,00	0636375	213	1073,00	0637166	216	105,00
0625800	207	403,00	0636376	213	1073,00	0637167	216	108,00
0633001	209	354,00	0636377	213	1300,00	0637168	216	112,00
0633014	210	1002,00	0636378	213	1475,00	0637169	216	118,00
0633016	210	916,00	0636379	213	1475,00	0637170	216	119,00
0633018	210	596,00	0636380	213	1475,00	0637171	216	122,00
0633020	210	436,00	0636392	212	14,90	0637172	216	124,00
0633114	210	771,00	0636393	212	17,10	0637173	216	129,00
0633116	210	588,00	0636394	212	32,40	0637174	216	131,00
0633118	210	363,00	0636395	212	41,50	0637190	217	167,00
0633120	210	264,00	0636396	212	47,80	0649201	214	82,00
0633136	208	206,00	0637103	216	35,10	0649202	214	82,00
0633137	208	235,00	0637104	216	35,10	0649203	214	82,00
0633138	208	282,00	0637105	216	35,10	0649204	214	84,00
0633139	208	259,00	0637106	216	25,50	0649205	214	84,00
0633140	208	306,00	0637107	216	25,50	0649206	214	88,00
0633141	208	353,00	0637108	216	22,80	0649207	214	88,00
0633142	208	399,00	0637109	216	22,80	0649208	214	92,00
0633143	208	436,00	0637110	216	22,80	0649209	214	92,00
0633144	208	505,00	0637111	216	21,60	0649210	214	96,00
0633145	208	705,00	0637112	216	21,60	0649211	214	96,00
0633150	208	242,00	0637113	216	22,80	0649212	214	105,00
0633151	208	242,00	0637114	216	22,80	0649213	214	105,00
0633152	208	259,00	0637115	216	24,40	0649215	214	117,00
0633153	208	317,00	0637116	216	25,50	0649216	214	133,00
0633154	208	447,00	0637117	216	25,50	0649217	214	133,00
0633155	208	582,00	0637118	216	27,10	0649219	214	159,00
0633174	208	235,00	0637119	216	28,30	0649220	214	207,00
0633175	208	277,00	0637120	216	28,30	0649222	214	237,00
0633176	208	436,00	0637121	216	29,10	0649223	214	237,00
0633177	208	517,00	0637122	216	29,10	0656303	215	57,00
0633182	208	183,00	0637123	216	30,50	0656304	215	85,00
0633214	211	487,00	0637124	216	31,60	0656305	215	1007,00
0633216	211	385,00	0637125	216	31,60	0656306	215	1108,00
0633218	211	263,00	0637126	216	31,60	0656309	215	65,00
0633220	211	174,00	0637127	216	33,30	0656310	215	57,00
0633805	209	383,00	0637128	216	34,00	0656311	215	57,00
0633808	209	511,00	0637129	216	35,10	0656312	215	57,00
0633810	209	310,00	0637130	216	35,10	0656313	215	56,00
0633833	56	635,00	0637131	216	36,50	0656314	215	54,00
0633833	209	635,00	0637132	216	37,90	0656315	215	54,00
0633834	56	847,00	0637133	216	37,90	0656316	215	54,00
0633834	209	847,00	0637134	216	39,00	0656317	215	54,00
0633836	56	1512,00	0637135	216	39,00	0656318	215	54,00
0633836	209	1512,00	0637136	216	43,20	0656319	215	56,00
0633838	56	2673,00	0637137	216	44,00	0656320	215	57,00
0633838	209	2673,00	0637138	216	45,20	0656321	215	58,00



Best. Nr.	Seite	Listenpreis €	Best. Nr.	Seite	Listenpreis €	Best. Nr.	Seite	Listenpreis €
0656322	215	58,00	0656393	215	803,00	0710112	107	5,10
0656323	215	59,00	0656394	215	838,00	0710113	107	5,10
0656324	215	59,00	0656395	215	877,00	0710114	107	5,10
0656325	215	60,00	0656396	215	917,00	0710115	107	5,10
0656326	215	60,00	0656397	215	956,00	0710116	107	5,10
0656327	215	61,00	0656398	215	996,00	0710117	107	5,10
0656328	215	64,00	0656399	215	1033,00	0710118	107	5,10
0656329	215	64,00	0658009	218	77,00	0710119	107	5,10
0656330	215	64,00	0658011	218	73,00	0710120	107	5,10
0656331	215	67,00	0658012	218	72,00	0710121	107	5,10
0656332	215	68,00	0658013	218	68,00	0710122	107	5,10
0656333	215	69,00	0658015	218	72,00	0710123	107	5,10
0656334	215	72,00	0658017	218	76,00	0710124	107	5,10
0656335	215	72,00	0658019	218	82,00	0710125	107	5,10
0656336	215	73,00	0658090	218	285,00	0710126	107	5,10
0656337	215	67,00	0658509	218	60,00	0710127	107	5,10
0656338	215	76,00	0658511	218	56,00	0710128	107	5,10
0656339	215	76,00	0658512	218	56,00	0710129	107	5,10
0656340	215	77,00	0658513	218	56,00	0710161	23	4,90
0656341	215	77,00	0658515	218	57,00	0710161	108	4,90
0656342	215	78,00	0658517	218	67,00	0710162	108	6,40
0656343	215	81,00	0658519	218	78,00	0710163	23	7,40
0656344	215	82,00	0658590	219	285,00	0710163	108	7,40
0656345	215	83,00	0658609	219	60,00	0710164	108	7,40
0656346	215	87,00	0658611	219	56,00	0710165	108	9,30
0656347	215	92,00	0658612	219	56,00	0710166	23	6,70
0656348	215	94,00	0658613	219	56,00	0710166	109	6,70
0656349	215	96,00	0658615	219	57,00	0710167	23	4,70
0656350	215	100,00	0658617	219	67,00	0710167	109	4,70
0656351	215	102,00	0658619	219	78,00	0710168	109	4,70
0656352	215	105,00	0658690	219	285,00	0710169	109	9,30
0656353	215	108,00	0700100	103	76,00	0710170	109	9,30
0656354	215	118,00	0700101	103	76,00	0710171	109	9,30
0656355	215	122,00	0700102	103	58,00	0710172	109	9,30
0656356	215	128,00	0700104	103	67,00	0710173	109	9,30
0656357	215	131,00	0701101	100	51,00	0710174	109	9,30
0656358	215	139,00	0701102	100	64,00	0710175	109	9,30
0656359	215	149,00	0701103	101	27,10	0710176	109	9,30
0656360	215	155,00	0701106	101	28,20	0710177	23	9,30
0656361	215	161,00	0701110	101	47,00	0710177	109	9,30
0656362	215	165,00	0701111	101	54,00	0710178	109	9,30
0656363	215	174,00	0702106	103	77,00	0710179	109	9,30
0656364	215	180,00	0703101	101	124,00	0710180	109	9,30
0656365	215	190,00	0703104	101	173,00	0710181	110	9,30
0656366	215	202,00	0703107	101	346,00	0710182	110	9,30
0656367	215	216,00	0704105	102	88,00	0710183	110	9,30
0656368	215	223,00	0704106	102	109,00	0710184	110	9,30
0656369	215	232,00	0704109	102	143,00	0710185	110	9,30
0656370	215	247,00	0704110	102	184,00	0710186	110	9,30
0656371	215	259,00	0705102	104	137,00	0710187	110	9,30
0656372	215	268,00	0705104	104	137,00	0710188	110	9,30
0656373	215	280,00	0705105	104	143,00	0710189	110	9,30
0656374	215	295,00	0705107	104	145,00	0710192	110	11,40
0656375	215	307,00	0705109	104	176,00	0710193	110	4,90
0656376	215	321,00	0706102	104	88,00	0710194	110	6,70
0656377	215	335,00	0707101	102	156,00	0710195	111	1,70
0656378	215	346,00	0707102	102	133,00	0710196	111	12,60
0656379	215	361,00	0708101	100	109,00	0710197	111	1,50
0656380	215	374,00	0708102	100	69,00	0710261	108	33,60
0656381	215	387,00	0708103	100	84,00	0710262	108	55,00
0656382	215	401,00	0708104	100	57,00	0710263	108	85,00
0656383	215	438,00	0708105	100	69,00	0710264	108	64,00
0656384	215	473,00	0708106	100	92,00	0710265	108	29,10
0656385	215	508,00	0709101	105	131,00	0710267	109	15,50
0656386	215	545,00	0709108	105	156,00	0710268	109	15,50
0656387	215	582,00	0710101	106	60,00	0710292	110	81,00
0656388	215	617,00	0710102	106	7,50	0710297	111	6,50
0656389	215	654,00	0710103	106	7,70	0710367	109	12,10
0656390	215	689,00	0710104	106	11,90	0710368	109	12,10
0656391	215	726,00	0710105	106	11,90	0710397	111	9,10
0656392	215	761,00	0710111	107	5,10	0710467	109	12,10



Best. Nr.	Seite	Listenpreis €	Best. Nr.	Seite	Listenpreis €	Best. Nr.	Seite	Listenpreis €
0710468	109	12,10	0744198	120	47,25	0806504	61	49,50
0710497	111	9,10	0744199	120	80,00	0806513	61	181,00
0712121	105	175,00	0750102	123	211,00	0806521	62	52,00
0712124	105	215,00	0750112	123	123,00	0806522	62	84,00
0715101	112	91,00	0750113	123	47,40	0806523	62	103,00
0715103	112	102,00	0750122	123	109,00	0806524	62	119,00
0715201	112	143,00	0750601	123	28,30	0806525	62	162,00
0715303	112	128,00	0752101	124	163,00	0806526	62	181,00
0715305	112	121,00	0752103	124	208,00	0806527	62	201,00
0715307	112	181,00	0753110	122	28,10	0806528	62	221,00
0715903	112	13,70	0753120	122	69,00	0806540	62	310,00
0715907	112	13,70	0754101	125	112,00	0806542	62	682,00
0715915	112	19,10	0756101	125	67,00	0807101	60	64,00
0715917	112	15,00	0763100	128	315,00	0810501	63	312,00
0715919	112	15,00	0770102	126	235,00	0810502	63	330,00
0715921	112	21,10	0770103	126	272,00	0810503	63	346,00
0715922	112	15,90	0770201	126	300,00	0810504	63	367,00
0715923	112	15,80	0770205	126	425,00	0815510	63	328,00
0715925	112	19,30	0772024	127	856,00	0815514	63	346,00
0715926	112	15,00	0780021	132	123,00	0815518	63	432,00
0715929	112	15,00	0780023	132	157,00	0815530	63	372,00
0715940	113	2,90	0780032	133	225,00	0815534	63	549,00
0715950	113	28,60	0780033	133	310,00	0815540	63	607,00
0715955	113	18,10	0780042	133	218,00	0816501	64	393,00
0720103	113	274,00	0780043	133	295,00	0816502	64	443,00
0728105	114	468,00	0780072	132	146,00	0816503	64	511,00
0728106	114	455,00	0780073	132	265,00	0816504	64	583,00
0728107	114	520,00	0780074	132	292,00	0816505	64	664,00
0728108	114	725,00	0780091	133	429,00	0816506	64	749,00
0728109	114	1045,00	0780092	133	482,00	0816507	64	1058,00
0728110	114	2466,00	0780093	133	991,00	0816508	64	1117,00
0728201	114	1192,00	0780094	133	1025,00	0816509	64	1187,00
0728202	114	853,00	0780101	129	682,00	0816510	64	1274,00
0728203	114	795,00	0780102	129	866,00	0816511	64	1374,00
0728204	114	552,00	0780104	129	780,00	0816512	64	1470,00
0728205	114	558,00	0780105	129	889,00	0817512	65	1263,00
0728206	114	531,00	0780107	129	2236,00	0817514	65	1313,00
0728207	114	621,00	0780108	129	2493,00	0817516	65	1470,00
0728208	114	809,00	0780174	129	56,00	0817518	65	1668,00
0728209	114	1070,00	0780175	129	44,00	0817520	65	1866,00
0728210	114	2525,00	0780177	129	141,00	0817522	65	2070,00
0728910	114	1473,00	0780178	129	130,00	0817524	65	2278,00
0728915	114	1461,00	0780201	130	630,00	0817526	65	2520,00
0728920	114	2114,00	0780202	130	788,00	0819501	66	208,00
0735101	115	460,00	0780206	130	1578,00	0819502	66	232,00
0735102	115	415,00	0780301	131	597,00	0819503	66	256,00
0735103	115	482,00	0780302	131	754,00	0819505	66	292,00
0735901	115	254,00	0780306	131	1511,00	0819510	66	281,00
0735902	115	211,00	0782160	134	796,00	0819511	66	354,00
0741178	118	130,00	0782181	134	254,00	0819512	66	403,00
0741179	118	130,00	0782191	134	1321,00	0819513	66	465,00
0741180	118	130,00	0783012	134	3996,00	0819514	66	573,00
0741182	118	216,00	0783070	134	334,00	0819515	66	660,00
0744101	117	2099,00	0784108	135	3495,00	0819516	66	757,00
0744112	117	292,00	0784181	135	705,00	0819517	66	855,00
0744114	117	310,00	0784190	135	198,00	0819519	66	1587,00
0744116	117	474,00	0785108	127	721,00	0819521	66	1709,00
0744122	120	326,00	0785109	127	1764,00	0819523	66	2013,00
0744124	120	348,00	0788104	136	1275,00	0819525	66	2313,00
0744132	121	34,25	0788180	136	259,00	0819527	66	2660,00
0744136	120	297,00	0788904	137	1015,00	0822301	73	108,00
0744170	117	289,00	0788980	137	83,00	0822302	73	163,00
0744171	117	289,00	0788990	137	368,00	0822303	73	299,00
0744172	119	351,00	0800501	60	21,40	0822304	73	488,00
0744174	119	351,00	0800502	60	25,90	0824302	73	219,00
0744175	119	111,50	0800503	60	29,70	0824303	73	221,00
0744176	119	111,50	0800504	60	35,10	0849501	72	831,00
0744188	117	89,00	0800513	60	124,00	0849502	72	988,00
0744189	117	89,00	0806501	61	38,50	0850511	72	656,00
0744190	121	70,00	0806502	61	42,10	0850512	72	729,00
0744192	121	70,00	0806503	61	45,80	0850514	72	775,00



Best. Nr.	Seite	Listenpreis €	Best. Nr.	Seite	Listenpreis €	Best. Nr.	Seite	Listenpreis €
0850516	72	828,00	0882304	91	463,00	0898103	75	25,50
0850518	72	866,00	0882306	91	744,00	0898104	75	29,10
0854301	74	290,00	0884501	80	998,00	0898105	75	33,70
0854302	74	352,00	0885501	80	207,00	0898106	75	47,70
0854303	74	377,00	0885502	80	229,00	0898107	75	54,00
0854304	74	410,00	0885503	80	241,00	0898108	75	59,00
0864321	79	372,00	0885504	80	288,00	0898109	75	65,00
0864322	79	447,00	0885505	80	366,00	0898110	75	72,00
0864323	79	484,00	0885506	80	422,00	0898111	75	76,00
0864324	79	526,00	0885507	80	537,00	0898112	75	94,00
0864325	79	567,00	0885508	80	609,00	0898113	75	102,00
0864326	79	608,00	0886503	91	27,50	0898114	75	109,00
0864327	79	653,00	0886505	91	31,70	0898115	75	115,00
0864328	79	698,00	0886507	91	27,50	0898116	75	123,00
0870301	76	370,00	0886513	91	48,80	0898117	75	131,00
0870302	76	387,00	0888101	81	62,00	0898118	75	138,00
0870303	76	416,00	0888501	81	193,00	0898119	75	145,00
0870304	76	455,00	0888502	81	193,00	0898120	75	153,00
0870305	76	499,00	0888503	81	193,00	0898121	75	161,00
0870306	76	541,00	0888504	81	202,00	0898122	75	168,00
0870307	76	772,00	0888505	81	209,00	0898123	75	176,00
0870309	76	843,00	0888506	81	234,00	0898124	75	185,00
0870311	76	928,00	0888507	81	239,00	0898125	75	193,00
0870801	78	88,00	0888508	81	247,00	0898126	75	200,00
0870802	78	90,00	0888509	81	257,00	0898127	75	208,00
0870803	78	91,00	0888510	81	264,00	0898128	75	217,00
0870804	78	92,00	0888511	81	272,00	0898132	75	250,00
0870805	78	93,00	0888512	81	281,00	0898136	75	281,00
0870807	78	103,00	0888513	81	292,00	0898140	75	313,00
0870809	78	117,00	0888514	81	304,00	0898142	75	327,00
0870811	78	128,00	0888515	81	310,00	0898146	75	359,00
0870821	78	88,00	0888516	81	324,00	0898150	75	394,00
0870822	78	90,00	0888517	81	331,00	0898154	75	424,00
0870823	78	91,00	0888518	81	343,00	0898158	75	457,00
0870824	78	97,00	0888519	81	354,00	0898162	75	732,00
0870825	78	99,00	0888520	81	362,00	0912501	67	92,00
0870827	78	113,00	0888521	81	370,00	0912502	67	104,00
0870829	78	129,00	0890511	79	78,00	0912503	67	119,00
0870831	78	148,00	0892332	82	90,00	0912504	67	136,00
0870841	78	192,00	0892333	82	91,00	0912505	67	149,00
0870842	78	198,00	0892334	82	101,00	0912506	67	164,00
0870843	78	203,00	0892336	82	123,00	0912507	67	176,00
0870844	78	211,00	0892339	82	163,00	0912508	67	190,00
0870845	78	229,00	0892340	82	229,00	0912521	67	491,00
0870847	78	273,00	0892501	82	473,00	0996701	172	87,00
0870849	78	333,00	0892502	82	580,00	0996701	223	87,00
0870851	78	408,00	0892503	82	714,00	0996705	172	166,00
0870901	77	140,00	0892504	82	900,00	0996705	223	166,00
0870903	77	121,00	0892505	82	1142,00	1271451	53	101,00
0870905	77	121,00	0894504	83	281,00	1271452	53	117,00
0870907	77	121,00	0894510	83	748,00	1271455	53	67,00
0870909	77	121,00	0894514	83	1009,00	1276591	54	21,20
0870911	77	140,00	0894518	83	1303,00	1276592	54	20,30
0870921	77	153,00	0894522	83	1604,00	1276593	54	28,20
0870923	77	132,00	0894526	83	1650,00	1320416	19	130,00
0870925	77	132,00	0894530	83	1936,00	1320417	19	130,00
0870927	77	132,00	0894534	83	1987,00	1320516	19	164,00
0870929	77	132,00	0894538	83	3469,00	1320517	19	164,00
0870931	77	132,00	0894542	83	4525,00	1320518	19	446,00
0870933	77	153,00	0894546	83	5617,00	1320518	39	446,00
0870941	77	359,00	0894550	83	6673,00	1320519	19	209,00
0870943	77	261,00	0894554	83	7731,00	1320522	19	265,00
0870945	77	229,00	0894804	83	202,00	1326416	20	180,00
0870947	77	229,00	0894806	83	229,00	132641660	18	246,00
0870949	77	229,00	0894810	83	247,00	1326417	20	180,00
0870951	77	229,00	0894820	83	273,00	132641760	18	246,00
0870953	77	261,00	0894834	83	310,00	1326418	20	254,00
0870955	77	359,00	0894854	83	1019,00	132641860	18	315,00
0882300	91	331,00	0894872	83	1058,00	1326422	20	322,00
0882301	91	360,00	0898101	75	12,90	132642260	18	380,00
0882303	91	395,00	0898102	75	21,60	1326516	21	180,00





Best. Nr.	Seite	Listenpreis €	Best. Nr.	Seite	Listenpreis €	Best. Nr.	Seite	Listenpreis €
1326517	21	180,00	1372422	53	536,00	1921514	84	449,00
1326518	21	265,00	137242260	52	582,00	1921516	84	449,00
1326904	28	646,00	1372428	53	617,00	1921518	84	476,00
1326906	29	641,00	137242860	52	660,00	1921520	84	488,00
1326908	28	552,00	1375502	55	281,00	1921522	84	495,00
1326910	29	634,00	1376514	54	583,00	1921524	84	556,00
1326912	25	361,00	1722502	94	161,00	1921526	84	556,00
1326914	20	387,00	1723502	94	202,00	1921528	84	641,00
1326916	26	447,00	1724502	94	334,00	1921530	84	660,00
1326918	24	567,00	1726502	95	389,00	1921532	84	678,00
1326920	25	615,00	172650260	99	441,00	1921534	84	696,00
1326922	26	504,00	1726506	88	429,00	1921536	84	976,00
1326924	27	500,00	1726506	95	429,00	1921538	84	1153,00
1326928	27	537,00	172650660	88	479,00	1921540	84	1214,00
1326930	24	736,00	172650660	99	479,00	1921542	84	1282,00
1326932	23	405,00	1726510	95	754,00	1922510	90	341,00
1326990	23	44,00	1726514	95	934,00	1922512	90	341,00
1330522	34	449,00	1728502	95	326,00	1922514	90	346,00
1330528	34	685,00	1728506	95	415,00	1922516	90	346,00
1330532	34	1118,00	1728510	95	677,00	1922518	90	359,00
1330534	34	1353,00	1728514	95	866,00	1922520	90	370,00
1331522	34	521,00	1730502	96	431,00	1922522	90	383,00
1331528	34	768,00	1730506	96	486,00	1922524	90	429,00
1331532	34	1183,00	1734502	97	448,00	1922526	90	429,00
1331534	34	1360,00	173450260	99	498,00	1922528	90	511,00
1334522	36	416,00	1734506	97	513,00	1922530	90	523,00
1334528	36	584,00	173450660	99	561,00	1922532	90	540,00
1334532	36	1020,00	1734522	98	581,00	1922534	90	558,00
1334534	36	1208,00	1739910	95	45,10	1922536	90	816,00
1335522	36	476,00	1739910	96	45,10	1922538	90	992,00
1335528	36	672,00	1739910	97	45,10	1922540	90	1075,00
1335532	36	1097,00	1739910	98	45,10	1922542	90	1111,00
1335534	36	1260,00	1739910	99	45,10	1923100	87	899,00
1340522	35	486,00	1739920	94	16,80	1923200	87	899,00
1340528	35	927,00	1866210	71	198,00	1923300	87	899,00
1340532	35	1251,00	1866410	68	234,00	1923510	86	1239,00
1340534	35	1539,00	186641060	69	292,00	1923512	86	1239,00
1341522	35	550,00	1866413	68	305,00	1923514	86	1251,00
1341528	35	990,00	186641360	69	360,00	1923516	86	1251,00
1341532	35	1313,00	1866417	68	387,00	1923518	86	1304,00
1341534	35	1601,00	186641760	69	439,00	1923520	86	1327,00
1342522	37	447,00	1866420	68	441,00	1923522	86	1339,00
1342528	37	824,00	186642060	69	491,00	1923524	86	1398,00
1342532	37	1141,00	186642160	71	1567,00	1923526	86	1404,00
1342534	37	1419,00	1866510	68	281,00	1923528	86	1510,00
1343522	37	510,00	1866513	68	337,00	1923530	86	1544,00
1343528	37	889,00	1866517	68	439,00	1923532	86	1579,00
1343532	37	1204,00	1866520	68	491,00	1923534	86	1639,00
1343534	37	1481,00	1866521	71	1533,00	1923536	86	1991,00
1348722	22	685,00	1866610	70	383,00	1923538	86	2226,00
1348728	22	877,00	186661060	70	394,00	1923540	86	2397,00
1352516	41	438,00	1866613	70	439,00	1923542	86	2602,00
1352517	41	493,00	186661360	70	450,00	1923574	87	1996,00
1352518	41	902,00	1866617	70	552,00	1923576	87	1762,00
1352522	41	1059,00	186661760	70	563,00	1923578	87	2584,00
1353522	40	554,00	1866620	70	597,00	1923580	87	3171,00
1361716	48	371,00	186662060	70	608,00	1924100	89	564,00
1361718	48	421,00	1920574	85	1270,00	1924190	89	90,00
1361722	48	473,00	1920576	85	891,00	1924200	89	564,00
1361728	48	543,00	1920578	85	2197,00	1924300	89	659,00
1363722	49	484,00	1920580	85	2624,00	1924510	88	922,00
1363728	49	563,00	1920910	85	104,00	1924512	88	922,00
1365722	50	458,00	1920910	90	104,00	1924514	88	934,00
1365728	50	510,00	1920914	85	111,00	1924516	88	946,00
1367718	51	476,00	1920914	90	111,00	1924518	88	981,00
1367722	51	575,00	1920920	85	117,00	1924520	88	981,00
1367728	51	724,00	1920920	90	117,00	1924522	88	1016,00
1372416	53	438,00	1920924	85	140,00	1924524	88	1069,00
137241660	52	487,00	1920924	90	140,00	1924526	88	1075,00
1372418	53	481,00	1921510	84	449,00	1924528	88	1169,00
137241860	52	518,00	1921512	84	449,00	1924530	88	1215,00



Best. Nr.	Seite	Listenpreis €	Best. Nr.	Seite	Listenpreis €	Best. Nr.	Seite	Listenpreis €
1924532	88	1257,00	1998501	222	73,00	4320228	228	70,00
1924534	88	1316,00	1998720	19	82,00	4320810	228	149,00
1924536	88	1621,00	1998720	21	82,00	4320814	228	212,00
1924538	88	1868,00	1998720	22	82,00	4320818	228	227,00
1924540	88	1996,00	1998720	23	82,00	4320822	228	232,00
1924542	88	2232,00	1998720	24	82,00	4320826	228	232,00
1924574	89	1645,00	1998720	25	82,00	4320830	228	232,00
1924576	89	1409,00	1998720	26	82,00	4320834	228	296,00
1924578	89	2349,00	1998720	27	82,00	4320838	228	296,00
1924580	89	3054,00	1998720	28	82,00	4320842	228	296,00
1997501	19	57,00	1998720	29	82,00	4320846	228	296,00
1997501	21	57,00	1998720	34	82,00	4322810	229	53,00
1997501	22	57,00	1998720	35	82,00	4329010	228	8,50
1997501	23	57,00	1998720	36	82,00	4329026	228	19,40
1997501	24	57,00	1998720	37	82,00	4329046	228	39,00
1997501	25	57,00	1998720	39	82,00	4340210	230	18,20
1997501	26	57,00	1998720	40	82,00	4340214	230	20,00
1997501	27	57,00	1998720	48	82,00	4340218	230	29,50
1997501	28	57,00	1998720	49	82,00	4340222	230	51,00
1997501	29	57,00	1998720	50	82,00	4340226	230	61,00
1997501	34	57,00	1998720	51	82,00	4342410	229	14,00
1997501	35	57,00	1998720	54	82,00	4342610	229	32,00
1997501	36	57,00	1998720	55	82,00	4350210	230	36,50
1997501	37	57,00	1998720	86	82,00	4350218	230	60,00
1997501	39	57,00	1998720	87	82,00	4351610	230	30,50
1997501	40	57,00	1998720	94	82,00	4351618	230	70,00
1997501	48	57,00	1998720	95	82,00	4352412	230	17,50
1997501	49	57,00	1998720	96	82,00	4352418	230	27,50
1997501	50	57,00	1998720	97	82,00	4352422	230	52,00
1997501	51	57,00	1998720	98	82,00	4353410	230	64,00
1997501	54	57,00	1998720	99	82,00	4353510	230	88,00
1997501	55	57,00	1998720	222	82,00	4357610	230	13,50
1997501	86	57,00	1998720	223	82,00	4357620	230	23,00
1997501	87	57,00	1998722	223	68,00	4358410	231	20,00
1997501	94	57,00	1998730	223	136,00	4358420	231	35,50
1997501	95	57,00	1998732	223	82,00	4358810	231	23,00
1997501	96	57,00	1998740	223	114,00	4359210	231	29,00
1997501	97	57,00	1998740	223	114,00	4359410	231	37,00
1997501	98	57,00	1998742	223	410,00	4360210	229	30,00
1997501	99	57,00	1998742	223	410,00	4360212	229	42,00
1997501	222	57,00	1998744	223	410,00	4360214	229	48,00
1998501	19	73,00	1998744	223	410,00	4360218	229	62,00
1998501	21	73,00	1998746	223	561,00	4360810	231	41,00
1998501	22	73,00	1998746	223	561,00	4361410	231	62,00
1998501	23	73,00	1998748	223	561,00	4380110	228	40,50
1998501	24	73,00	1998748	223	561,00	4380112	228	55,00
1998501	25	73,00	1998760	150	166,00	4380114	228	99,00
1998501	26	73,00	1998780	18	108,00	4380120	228	40,00
1998501	27	73,00	1998780	52	108,00	4380122	228	55,00
1998501	28	73,00	1998780	69	108,00	4380124	228	99,00
1998501	29	73,00	1998780	70	108,00	4380130	228	53,00
1998501	34	73,00	1998780	71	108,00	4380132	228	83,00
1998501	35	73,00	1998780	99	108,00	4380134	228	100,00
1998501	36	73,00	1998780	224	108,00	4380140	228	50,00
1998501	37	73,00	1998801	68	111,00	4380142	228	55,00
1998501	39	73,00	1998801	70	111,00	4380150	229	61,00
1998501	40	73,00	1998801	71	111,00	4380151	229	66,00
1998501	48	73,00	1998801	222	111,00	4380152	229	77,00
1998501	49	73,00	1998802	68	96,00	4380154	229	88,00
1998501	50	73,00	1998802	70	96,00	4380156	229	124,00
1998501	51	73,00	1998802	71	96,00	4380160	229	79,00
1998501	54	73,00	1998802	222	96,00	4380170	229	94,00
1998501	55	73,00	4310110	228	14,50			
1998501	86	73,00	4310115	228	25,10			
1998501	87	73,00	4310120	228	43,50			
1998501	94	73,00	4310125	228	90,00			
1998501	95	73,00	4320210	228	24,00			
1998501	96	73,00	4320212	228	32,00			
1998501	97	73,00	4320214	228	35,00			
1998501	98	73,00	4320220	228	38,00			
1998501	99	73,00	4320224	228	51,00			



A	Seite
Abrollböcke für Rundlaufprüfgeräte	133
Alpha-Winkel	166
Alu-Maßstab	177
Anreiß-Messschieber	146
Anschlagwinkel	145-158
Arbeitsmaßstäbe	178
Außensicherungsnuten-Messschieber analog und digital	41
Außentaster	142,144,145

B	Seite
Biegsame Stahlmaßstäbe	176,177
Bleistiftzirkel	141
Breiten- u. Abstands-Tiefenmessschieber analog	47
Breiten- u. Abstands-Tiefenmessschieber digital	51
Bügelmessschraube DataVariable	68
Bügelmessschraube DataVariable Linear	70
Bügelmessschraube für Rohrwandungen	73
Bügelmessschraube für Zahnweiten analog	79
Bügelmessschraube mit auswechselbarem Amboss	66
Bügelmessschraube mit auswechselbaren Einsätzen	66
Bügelmessschraube mit integriertem Funk digital	69
Bügelmessschraube mit integriertem Funk digital, linear	70
Bügelmessschrauben analog	60-66
Bügelmessschrauben digital	67-71
Bügelmessschrauben für Außennuten	74
Bügelmessschrauben für Gewindemessung	76
Bügelmessschrauben Halter	60
Bügelmessschrauben im Satz, analog u. digital	60-62,67,71

C	Seite
Convertor, mm/inch-Umrechner	193

D	Seite
Datenerfassung / Datenübertragung	222-225
Dickenmessgeräte mit Messuhr	113
Doppelprismenpaare mit Spannbügel	186
Drahtmessschraube	79
Düsenlehren	196

E	Seite
Einbaumessschraube	91
Einstellgerät für Innenfeinmessgeräte	114
Einstell-Lehrringe	215
Einstellmaß für Gewinde-Messschrauben	77
Einstellmaß für Bügelmessschrauben	75
Endmaße	205-207
Endmaß-Halter	208
Endmaß-Pflegesatz	209
Endmaß-Prüfsätze für Messschrauben u. Messschieber	209
Endmaßsätze, Spezialstahl	210,211

F	Seite
Fasennmessgerät	43
Federzirkel	143
Feinmesstisch	127
Feinmessuhr	104
Feinzeiger Messschrauben	72
Feinzeiger Messuhr	105
Filetor Gewindeanzeiger	193
Flachwinkel	154-158
Flanschenwinkel	163
Fühlerlehren	198,199
Fühlerlehrenbänder	200,201
Fühlerlehrenbänder INOX	200
Fühlhebelsmessgeräte und Zubehör	112
Funkübertragung Integrated Wireless	224

G	Seite
Gehrungswinkel	164
Gewindeanzeiger Filetor	193
Gewidegrenzlehrrorne einzeln und im Satz	218
Gewindelehringe einzeln und im Satz	218,219
Gewindeschablonen	198
Gewindestahllehren	190
Gradmesser	169-171
Greiferspitzen-Messschieber analog	38
Grenzlehrrorne einzeln und im Satz	216
Grensrachenlehren, doppelmäulig	214

H	Seite
Haarlineale	183
Haarwinkel, gehärtet	161
Halter für Bügelmessschrauben	60
Halter für Endmaße	208
Halter für Fühlerlehrenband	200
Höhenmess- und Anreißgerät analog	148
Höhenmess- und Anreißgerät digital	149,15
Höhenreißer analog	148
Höhenreißer digital	149,15
Holzetauis mit Schaumstoffeinlage	57

I	Seite
Innen- u. Außentaster, kombiniert	145
Innenfeinmessgerät für große und tiefe Bohrungen	114
Innenführlhebel - Winkelführlhebel	112
Innenmesspistole	88
Innenmessschraube mit Schnabel	80
Innenmessschraube, 3-Punkt, analog	84
Innenmessschraube, 3-Punkt, digital	86
Innenmessschraube, zusammensetzbar	82
Innenmessschraube, zylindrische Ausführung	81
Innensicherungsnuten-Messschieber analog u. digital	40
Integrated Wireless Bügelmessschrauben	69,7
Integrated Wireless Funkempfänger i-Stick	224
Integrated Wireless Messschieber	18
Integraed Wireless Messuhren	99
ISO-Gewindeanzeiger Filetor	193
ISO-Toleranzanzeiger Tolerator	193

K	Seite
Kabel für Datenübertragung	222
Kalibrierservice	228-231
Kleinmesstisch	126
Kleinmessuhren	100
Kleintiefenmessschieber digital	55
Knopfmaß	14
Kombinierter Innen- u. Außentaster	145
Kontrollwinkel, gehärtet	155
Kurbelwellenprüfgerät	115

L	Seite
Lehrenbänder	203
Lineale	180-182
Lochlehren	197



<b>M</b>	Seite
Magnethalter Universal	125
Magnet-Messständer	122-125
Maschinen-Richtwaagen mit prismatischer Sohle	189
Maßstäbe	176-182
Messbrücke für Taschenmessschieber	20
Messbrücke für Tiefenmessschieber	53
Messeinsätze für Messuhren	108-111
Messkeile	196
Messköpfe für 3-Punkt Innenmessschrauben	90
Messschieber analog	8-16, 30-33
Messschieber digital	18-29,34-37,48-55
Messschieber für 3-/ 5-Punkt-Messung	42
Messschieber mit Greiferspitzen analog	38
Messschieber mit integriertem Funk	18
Messschieber mit Kreuzspitzen, digital	39
Messschraube für Tiefenmessung	91
Messstativ Universal	128
Messstativ zu Wellenprüfgerät	136
Messtische	126
Messuhr mit rückwärtigem Messbolzen	105
Messuhr, wasser- und öldicht	102
Messuhren analog	100-105
Messuhren digital	94-99
Messuhren mit großem Messbereich	101
Messuhren mit integriertem Funk	99
Messuhren mit Stoßschutz	102,104
Messzeugsatz	16
<b>O</b>	
Oberflächenvergleichsnormale	305
<b>P</b>	
Parallel-Unterlagen-Satz	188
Pocket-Talent	23
Präzisionsmessschraube mit Messschnabel	80
Prismenpaare	184-187
Prüfsatz, Winkelset	162
Prüfsätze für Messschieber u. Messschrauben	209
<b>R</b>	
Rachenlehre, verstellbar	214
Radienschablonen	197
Radiusmessgerät	195
Rahmen-Richtwaagen, 3 Seiten prismatisch	189
Reifenprofil-Tiefenmaß	14
Reißnadeln	140
Reitstöcke	133
Rundlaufprüfgerät mit Hartgesteintisch	134
Rundlaufprüfgeräte und Zubehör	129-133
<b>S</b>	
Schlosserwinkel	158
Schnittmacherwinkel, gehärtet	162
Schreinerwinkel	167
Schweißnahtlehren	194
Schwenkprisma	188
Sicherheitsmessuhr	104
Software für Messdatenerfassung	222
Spitzwinkel	165
Spitzzirkel	141
Stahlbandmaß für Umfang und Durchmesser	179
Stahllineale	180-182
Stahlmaßstäbe, biegsam	176
Stellwinkel	167
Streichmaße	147

<b>T</b>	Seite
Taschenmessschieber analog	8-16
Taschenmessschieber digital	18-29
Taschenmessschieber digital für besondere Anwendungen	24-29
Taschenmessschieber für Linkshänder, analog	13
Taschenmessschieber mit Uhranzeige	15
Teilscheibenschraube	73
Tiefenmessbrücke für Taschenmessschieber	20
Tiefenmessschieber analog	45-47
Tiefenmessschieber digital	48-55
Tiefenmessschieber mit integriertem Funk	52
Tiefenmessschraube	91
Tolerator	193

<b>U</b>	Seite
Uhrtaschenmessschieber	15
Uhrast Vergleichsmessgerät und Zubehör	116-121
Umrechner für mm/inch, Convertor	193
Universal Magnetmessständer	122
Universal Messstativ	128
Universal Winkelmessgerät analog und digital	172,173
Universalmessschieber digital und Pocket-Talent	22,23
Unterlagssfolien	202

<b>V</b>	Seite
Verbindungskabel für DIGI-MET Messmittel	222
Verlängerungsstück für Messuhren	107

<b>W</b>	Seite
Wasser- und öldichte Messuhr	102
Wellenprüfgerät	136,137
Werkstattmessschieber analog	30-33
Werkstattmessschieber digital	34-37
Werkstattmessschieber digital IP65	35,37
Werkstattwinkel	158
Winkel ungehärtet und gehärtet	154-167
Winkelfühlhebel	112
Winkellehre, magnetisch	190

<b>Z</b>	Seite
Zahnweiten-Bügelmessschraube analog	79
Zahnweiten-Messschieber	44
Zentrierwinkel	163
Zimmermannswinkel	166
Zirkel	141,143



A series of horizontal lines for writing, arranged in two columns. Each column contains 20 lines, for a total of 40 lines on the page.





A large area of the page is filled with horizontal lines, organized into two columns. Each column contains 20 lines, providing a space for taking notes.







A large area of the page is filled with horizontal lines, organized into two columns. Each column contains 20 lines, providing a space for taking notes.



A large area for taking notes, consisting of two columns of horizontal lines. Each column contains 20 lines, providing a structured space for writing.



A series of horizontal lines for writing, arranged in two columns. The left column contains 20 lines, and the right column contains 20 lines, for a total of 40 lines.



A large area of the page is filled with horizontal lines, organized into two columns. Each column contains 20 lines, providing a space for taking notes.



A series of horizontal lines forming a grid for notes, consisting of two columns of lines.



A series of horizontal lines for taking notes, organized into two columns.





HELIOS · PREISSER

DIE FACHHANDELSMARKE



**WIR BIETEN INDIVIDUELLE  
SONDERANFERTIGUNGEN**

- Speziell zugeschnitten auf Ihre Messaufgabe
- Kurze Lieferzeiten
- Gefertigt in Deutschland